

# Внутренняя сила





# Годовой отчет ПАО «Газпром» за 2016 год

**Примечание.** Настоящий Годовой отчет сформирован на основании постановления Правления ПАО «Газпром» «Об организации работы по подготовке и проведению годового Общего собрания акционеров ПАО «Газпром» от 26.01.2017 г. № 1.

В Годовом отчете термины ПАО «Газпром», Компания относятся к головной компании Группы Газпром — Публичному акционерному обществу «Газпром» (до 17 июля 2015 г. — Открытое акционерное общество «Газпром», ОАО «Газпром»). Под Группой Газпром, Группой или Газпромом следует понимать совокупность компаний, состоящую из ПАО «Газпром» и его дочерних обществ. Для целей Годового отчета использованы перечни дочерних обществ и компаний, инвестиции в которые классифицированы как совместные операции, ассоциированных компаний и совместных предприятий Группы Газпром, составленные на основе принципов формирования консолидированной финансовой отчетности ПАО «Газпром», подготовленной в соответствии с МСФО.

Аналогично под терминами Группа Газпром нефть и Газпром нефть подразумевается ПАО «Газпром нефть» и его дочерние общества, под термином Газпром энергохолдинг — ООО «Газпром энергохолдинг» и его дочерние общества, под термином Газпром нефтехим Салават — ООО «Газпром нефтехим Салават» и его дочерние общества.

В Годовом отчете ряд производственно-экономических показателей деятельности определен в соответствии с принципами МСФО и в отношении совокупности компаний Группы Газпром для целей консолидированной финансовой отчетности ПАО «Газпром» за год, закончившийся 31 декабря 2016 г., по МСФО, и может отличаться от аналогичных показателей отчетных документов ПАО «Газпром», подготовленных в соответствии с требованиями российского законодательства.

При этом некоторые показатели деятельности ПАО «Газпром», его дочерних обществ, ассоциированных компаний и совместных предприятий приводятся

в соответствии с принципами, используемыми при подготовке управленческой отчетности. В связи с различиями в методологии подготовки консолидированной финансовой и управленческой отчетности показатели, рассчитанные по данным методикам, могут быть несопоставимы.

Анализ финансовых результатов деятельности должен рассматриваться в контексте прошедшей аудит консолидированной финансовой отчетности ПАО «Газпром» за год, закончившийся 31 декабря 2016 г., подготовленной в соответствии с МСФО.

Годовой отчет содержит в том числе информацию, касающуюся производственно-хозяйственной деятельности Группы Газпром в будущем, основанную на прогнозах и оценках руководства Газпрома, сделанных исходя из текущей ситуации. В силу влияния различных объективных факторов фактические результаты деятельности могут отличаться от указанных прогнозов и оценок.

I

II

III

IV

V

VI



**Обращение к акционерам  
Председателя Совета директоров ПАО «Газпром»  
и Председателя Правления ПАО «Газпром»**

6

**О Компании**

8

О Компании

**Стратегия**

32

Стратегия

**Результаты деятельности**

52

Результаты

**Социальная и экологическая ответственность**

104

Ответственность

**Корпоративное управление**

128

Управление

**Приложения**

170

Приложения

**Уважаемые  
акционеры!**

2016 год был непростым для мировой энергетики. Ряд макроэкономических факторов, в том числе низкие цены на нефть, оказывал серьезное давление на отрасль. Вместе с тем в отчетном году Газпром достиг значимых производственных результатов, полностью выполнил обязательства по обеспечению газом отечественных и зарубежных потребителей, продолжил реализацию всех стратегически важных инвестиционных проектов.

Масштабная работа велась на восточном направлении. К концу 2016 года завершено строительство 445 километров газопровода «Сила Сибири». Продолжились обустройство Чаяндинского месторождения, газ которого первым будет поставляться по газопроводу, и сооружение Амурского газоперерабатывающего завода. Весь этот мощный технологический комплекс обеспечит надежные поставки газа на Дальний Восток России и растущий рынок Китая.

На Севере страны мы увеличили производительность Бованенковского месторождения. Теперь в пиковом режиме она достигает 264 миллионов кубометров газа в сутки. Бованенковское — крупнейшее месторождение на полуострове Ямал. Именно этот регион с колоссальным потенциалом становится ключевым газодобывающим центром страны на многие десятилетия вперед.

Вместе с развитием на Ямале добычных мощностей Газпром активно расширяет высокотехнологичный северный газотранспортный коридор — газовую артерию номер один Единой системы газоснабжения России. В отчетном году здесь продолжилось строительство самых современных газовых магистралей: «Бованенково — Ухта — 2» и «Ухта — Торжок — 2». В январе 2017 года газопровод «Бованенково — Ухта — 2» введен в эксплуатацию.

Северный коридор — кратчайший, самый эффективный маршрут поставки ямальского газа потребителям в европейской части России и Северо-Западной Европе, в частности по будущему газопроводу «Северный поток — 2». Работа по проекту «Северный поток — 2» идет по графику. В отчетном году началась отгрузка труб. В феврале 2017 года подписано соглашение по морской укладке обеих ниток газопровода.

Возобновлена реализация экспортного проекта «Турецкий поток», ориентированного на Турцию, страны Южной и Юго-Восточной Европы. В конце 2016 — начале 2017 года заключены контракты на строительство первой и второй ниток морского участка газопровода.

Новые экспортные газовые магистрали значительно повысят надежность поставок российского газа зарубежным потребителям, а значит, энергетическую безопасность их стран.

В Европе, на фоне снижения собственной добычи, с каждым годом растет потребность в дополнительных объемах импортного газа. В 2016 году европейский рынок продемонстрировал максимальный спрос на российский газ за всю историю его поставок. Экспорт Газпрома в дальнее зарубежье достиг рекордного показателя — 179,3 миллиарда кубометров.

На российском рынке Газпром, как и прежде, выполнил важнейшую задачу — обеспечил надежное газоснабжение отечественных потребителей во время зимнего пикового спроса. В преддверии осенне-зимнего сезона для покрытия неравномерности суточного потребления потенциальная производительность подземных хранилищ газа Компании на территории России выведена на новую отметку — 801,3 миллиона кубометров в сутки.

Газпром продолжил реализацию масштабного социально значимого проекта по газификации регионов России. По итогам отчетного года созданы условия для газификации 25,4 тысячи домовладений и 175 котельных. Уровень газификации страны достиг 67,2 %.

Газпром последовательно укрепляет конкурентные позиции на рынках электроэнергии и мощности. В 2016 году введены в эксплуатацию сразу два новых современных энергоблока суммарной мощностью 1 ГВт — на Троицкой и Новочеркасской ГРЭС.

Значительные успехи достигнуты в нефтяном бизнесе. В Обской губе начал работу арктический нефтеналивной терминал Газпрома «Ворота Арктики». Теперь нефть Ямала можно круглый год отгружать на морские танкеры и транспортировать по Северному морскому пути.

Компания «Мессояханефтегаз», в которой ПАО «Газпром нефть» принадлежит 50 %, в отчетном году начала эксплуатацию Восточно-Мессояхского месторождения. Это самое северное из разрабатываемых нефтяных месторождений в России.

Сохраняя верность принципам устойчивого развития, Газпром в 2016 году планомерно снижал воздействие на окружающую среду, сокращал выбросы парниковых газов, внедрял новые технологии в области энергосбережения. Успешно проведен Год охраны труда. Самым важным его итогом мы считаем минимальное за последние 17 лет количество несчастных случаев на рабочих местах. Газпром продолжает работать в этом направлении и нацелен свести производственный травматизм к нулю.

Уважаемые акционеры! Благодаря продуманной стратегии развития и ее грамотной реализации Газпром достиг намеченных целей и сохранил финансовую устойчивость. Можете быть абсолютно уверены — Компания и впредь будет максимально эффективна.

**Виктор Зубков**

Председатель Совета директоров  
ПАО «Газпром»



**Алексей Миллер**

Председатель Правления  
ПАО «Газпром»







<b>Ключевые финансовые результаты года</b>	10
<b>Бизнес-модель и позиции Группы Газпром в мировой и российской энергетике</b>	11
<b>Из истории Компании</b>	16
<b>География производственной и сбытовой деятельности</b>	18
<b>Совет директоров и Правление ПАО «Газпром»</b>	24
Совет директоров ПАО «Газпром»	24
Правление ПАО «Газпром»	27

Стабильные дивидендные выплаты  
в неблагоприятных внешних условиях

Дивидендная доходность  
ПАО «Газпром»

5,2 %

Отношение  
«чистый долг / приведенный показатель EBITDA»  
по Группе Газпром

1,5

Выручка от продаж  
Группы Газпром

6 111,1  
млрд руб.

Свободный денежный поток  
Группы Газпром

202,2  
млрд руб.

Генерация положительного свободного денежного  
потока на протяжении последних 10 лет

Дивиденды на акцию  
ПАО «Газпром»

8,0397 руб.\*

Рентабельность прибыли  
Группы Газпром за год,  
относящейся к акционерам ПАО «Газпром»

16 %

Прибыль Группы Газпром за год,  
относящаяся к акционерам ПАО «Газпром»

951,6  
млрд руб.

Объем капитальных вложений  
Группы Газпром

1 344,2  
млрд руб.

Подробная информация представлена в разделе «Финансовые результаты».  
Страницы 95–103.

\* В 2017 г. рекомендовано выделить 190 327,4 млн руб. на выплату дивидендов  
по итогам 2016 г.

Группа Газпром объединяет все виды деятельности, необходимые для бесперебойного обеспечения потребителей энергоресурсами.

Комплексная вертикально интегрированная модель бизнеса соответствует стратегической цели Газпрома — повышает эффективность деятельности, надежность поставок, позволяет использовать накопленный производственный и научно-технический потенциал.

Все элементы бизнеса Группы Газпром дополняют друг друга. В то же время каждый элемент представляет собой комплексную систему, совокупность материальных активов, людских ресурсов, накопленного опыта и знаний по соответствующему направлению деятельности.

Ключевой объект деятельности Группы — потребитель. Стабильные и доверительные отношения с потребителями — основа создания долгосрочной стоимости бизнеса.

Группа Газпром — одна из крупнейших энергетических компаний мира, результаты деятельности которой оказывают влияние на множество заинтересованных сторон. Среди них акционеры и инвесторы, государственные и муниципальные органы власти Российской Федерации, регуляторы стран Европейского союза (ЕС) и других участников рынка, местные сообщества, деловые партнеры, общественные организации и персонал.

## Миссия и стратегическая цель

ПАО «Газпром» видит свою миссию в надежном, эффективном и сбалансированном обеспечении потребителей природным газом, другими видами энергоресурсов и продуктами их переработки.

Стратегической целью является становление ПАО «Газпром» как лидера среди глобальных энергетических компаний посредством диверсификации рынков сбыта, обеспечения надежности поставок, роста эффективности деятельности, использования научно-технического потенциала.

## Ресурсы и конкурентные преимущества

### Богатая сырьевая база

### Производственные активы

### Портфель долгосрочных контрактов на поставку газа европейским и азиатским потребителям

### Репутация надежного поставщика

### Доступ к рынкам капитала на приемлемых для Компании условиях

### Человеческий капитал

### Корпоративный научно-исследовательский комплекс

Группа Газпром располагает крупными запасами углеводородов, выполняет геолого-разведочные работы (ГРП) в России и за рубежом, ведет постоянный мониторинг новых проектов и активов для приобретения.

Важнейшими ресурсами и одновременно конкурентными преимуществами Газпрома являются также уникальная Единая система газоснабжения (ЕСГ) России; вертикальная интеграция; выгодное географическое положение между странами Европы и Азии; многолетний опыт работы с зарубежными партнерами; социальная политика, обеспечивающая привлекательность Компании в качестве работодателя для высококвалифицированного персонала; большой производственный, научно-исследовательский и проектный потенциал.

---

Подробная информация представлена в разделах «Производственная и сбытовая деятельность», «Инновационные разработки и импортозамещение», «Финансовые результаты», «Персонал». Страницы 54–62, 64–66, 90–93, 101–103, 106–109.

---

## Создание стоимости и коммерческая деятельность

### Разведка и добыча углеводородов

На этапе освоения недр Газпром осуществляет геологоразведку и добычу углеводородов.

Приоритетами при этом являются дальнейшее развитие минерально-сырьевой базы и расширенное воспроизводство запасов. Стратегически Группа Газпром придерживается принципа добычи такого объема углеводородов, который обеспечен спросом.

### Транспортировка и хранение газа

Газпром осуществляет транспортировку собственного газа и предоставляет доступ к газотранспортной системе (ГТС) независимым производителям.

Для доставки газа потребителю используется система трубопроводного транспорта, а также морской транспорт для перевозки газа в сжиженном виде.

Группа Газпром расширяет существующие газотранспортные коридоры, диверсифицирует маршруты транспортировки газа.

### Переработка

Газпром удовлетворяет спрос потребителей на продукцию переработки углеводородов, продукцию газо- и нефтехимии.

Группа Газпром нацелена на рост объемов производства такой продукции, которая характеризуется высокой добавленной стоимостью.

### Электроэнергетика

Присутствие в секторе электроэнергетики увеличивает в долгосрочной перспективе устойчивость бизнеса Группы Газпром и приносит дополнительную стоимость.

В данной сфере одна из целей Газпрома — достижение синергетического эффекта от совмещения газового и электроэнергетического видов бизнеса.

### Маркетинг

Реализация углеводородов и продуктов их переработки, электрической и тепловой энергии — заключительный этап создания стоимости и основной источник выручки Группы.

Газпром заинтересован в сохранении привлекательности для российских и зарубежных потребителей как добываемых природного газа и нефти, так и продуктов их переработки, а также в расширении доступа к конечным потребителям и диверсификации источников экспортной выручки.

---

Подробная информация представлена в разделах «Перспективы развития», «Производственная и сбытовая деятельность», «Управление рисками». Страницы 46–51, 54–89, 152–156.

---



## Продукты и услуги

Природный газ

Услуги по транспортировке газа

Нефть

Газовый конденсат

Продукты переработки

Электрическая и тепловая энергия

Основными продуктами Группы являются природный газ, нефть, газовый конденсат, продукты переработки, электрическая и тепловая энергия. К числу основных услуг принадлежит также транспортировка газа независимых производителей.

---

Подробная информация представлена в разделе «Производственная и бытовая деятельность». Страницы 65, 80–89.

---

## Другие значимые аспекты деятельности

Существенный вклад в обеспечение энергетической безопасности Российской Федерации

Надежность и стабильность поставок газа, других продуктов и услуг высокого качества потребителям в России и за рубежом

Газификация регионов России и развитие их социально-экономического потенциала, уплата налогов, вклад в инвестиционную активность и благоприятный деловой климат; создание новых рабочих мест

Обеспечение спроса на продукцию российских предприятий, поддержка малого и среднего бизнеса

Реализация образовательных и социальных программ для персонала

Участие в совершенствовании налогового, земельного, природоресурсного и природоохранного законодательства

Бережное отношение к окружающей среде и сохранение природного богатства планеты

Поддержка социально незащищенных слоев населения, строительство и развитие объектов спортивной, социально-экономической инфраструктуры

Поддержка образования, науки, культуры и спорта

---

Подробная информация представлена в разделах «Газораспределение, газификация и рынки газомоторного топлива», «Инновационные разработки и импортозамещение», «Социальная и экологическая ответственность», «Эффективность закупочной системы ПАО «Газпром». Страницы 68–71, 90–94, 106–127, 160–161.

---

(за 2016 г. или по состоянию на 31 декабря 2016 г.)

## Геологоразведка

### 1-е место в мире по объемам запасов природного газа

17 %	Доля в мировых запасах газа*
72 %	Доля в российских запасах газа*
1,1	Коэффициент восполнения запасов природного газа*
0,98	Коэффициент восполнения запасов нефти и газового конденсата*

\* С учетом доли Группы в запасах и добыче компаний, инвестиции в которые классифицированы как совместные операции.

## Добыча

### 1-е место в мире по объемам добычи природного газа

11 %	Доля в мировой добыче газа*
66 %	Доля в российской добыче газа*
11 %	Доля в российской добыче нефти и газового конденсата*
420,1 млрд м <sup>3</sup>	Добыча природного и попутного газа в России*
63,0 млн т	Добыча нефти и газового конденсата в России*

\* С учетом доли Группы в запасах и добыче компаний, инвестиции в которые классифицированы как совместные операции.

## Транспортировка и хранение

### 1-е место в мире по размеру газотранспортной системы

171,4 тыс. км	Протяженность магистральных газопроводов на территории России
622,6 млрд м <sup>3</sup>	Объем газа, транспортированный по ГТС на территории России
73,6 млрд м <sup>3</sup>	Суммарная активная емкость 26 объектов подземного хранения газа на территории России
5,0 млрд м <sup>3</sup>	Доступ к активной емкости подземных хранилищ газа (ПХГ) в Европе

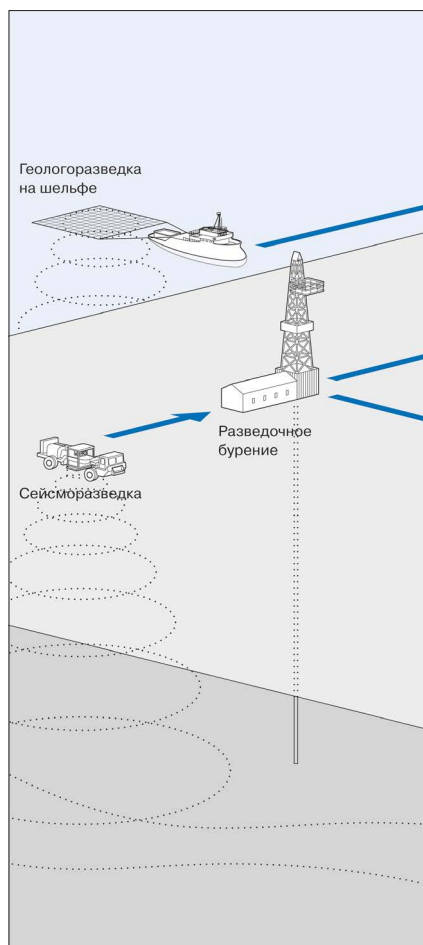

Подробная информация представлена в разделе «Разведка и добыча». Страницы 55–56.

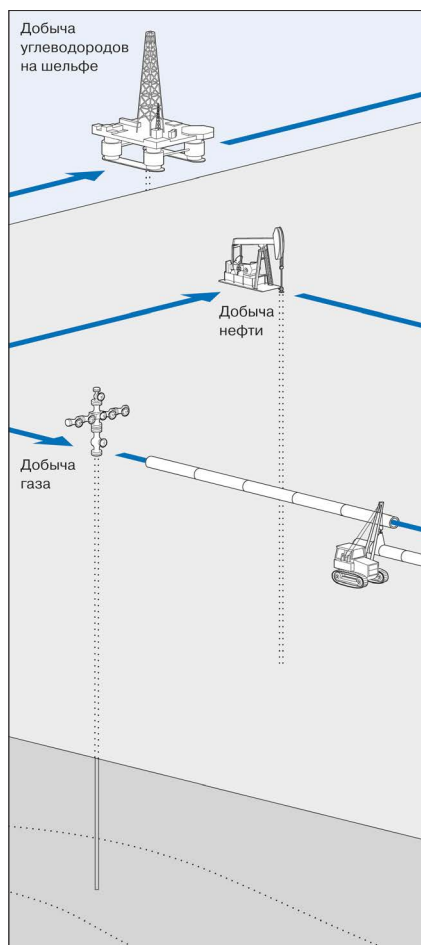

Подробная информация представлена в разделе «Разведка и добыча». Страницы 57–60.

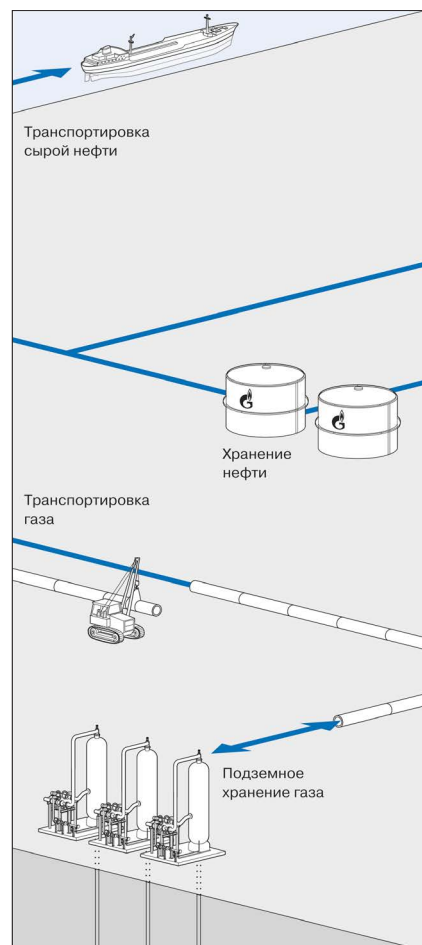

Подробная информация представлена в разделе «Транспортировка и подземное хранение». Страницы 64–66.

## Переработка

### 1-е место среди российских компаний по объемам переработки газа

Около половины общего объема переработки газа в России

Один из лидеров по переработке нефти и газового конденсата в России

18 %	Доля в общем объеме переработки нефти и стабильного газового конденсата в России
31,0 млрд м <sup>3</sup>	Переработка природного и попутного газа*
65,9 млн т	Переработка нефти и газового конденсата*

\* Без учета давальческого сырья.

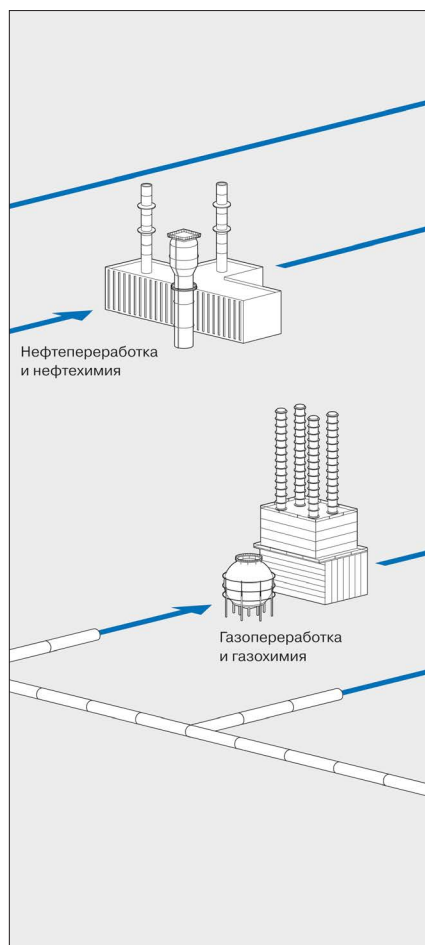

Подробная информация представлена в разделе «Переработка углеводородного сырья, газо- и нефтехимия». Страницы 72–75.

## Электроэнергетика

### 1-е место в России по установленной мощности и производству электроэнергии в тепловой генерации

Крупнейший в России производитель тепловой энергии

15 %	Доля российской генерации электроэнергии
39,8 ГВт	Установленная мощность 81 электростанции на территории России
157,6 млрд кВт•ч	Производство электрической энергии
125,6 млн Гкал	Производство тепловой энергии

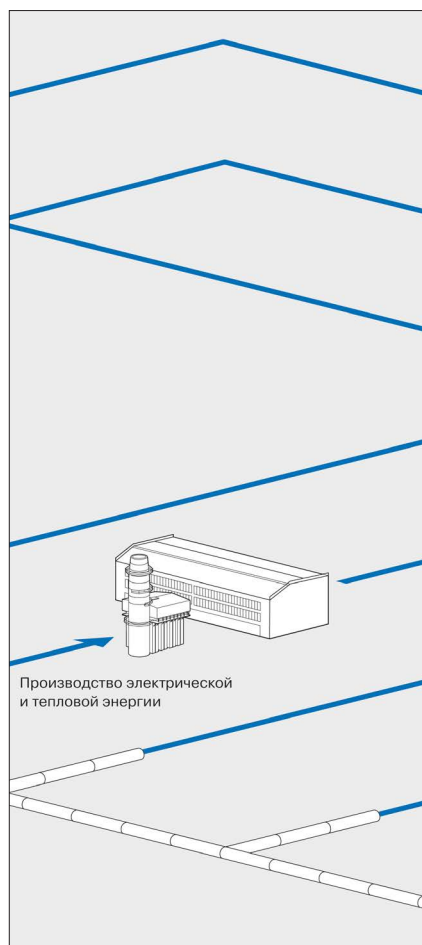

Подробная информация представлена в разделе «Электроэнергетика». Страницы 76–78.

## Маркетинг

### 1-е место по объемам экспорта газа в Европу

Основной поставщик газа потребителям в России и странах бывшего Советского Союза (БСС)

33,1 %	Доля реализации газа ПАО «Газпром» по контрактам ООО «Газпром экспорт» и Gazprom Schweiz AG в потреблении газа странами европейского дальнего зарубежья
214,9 млрд м <sup>3</sup>	Продажи газа в России
228,3 млрд м <sup>3</sup>	Продажи газа в дальнее зарубежье
33,2 млрд м <sup>3</sup>	Продажи газа в страны БСС
68,1 млн т	Объем реализации продуктов переработки

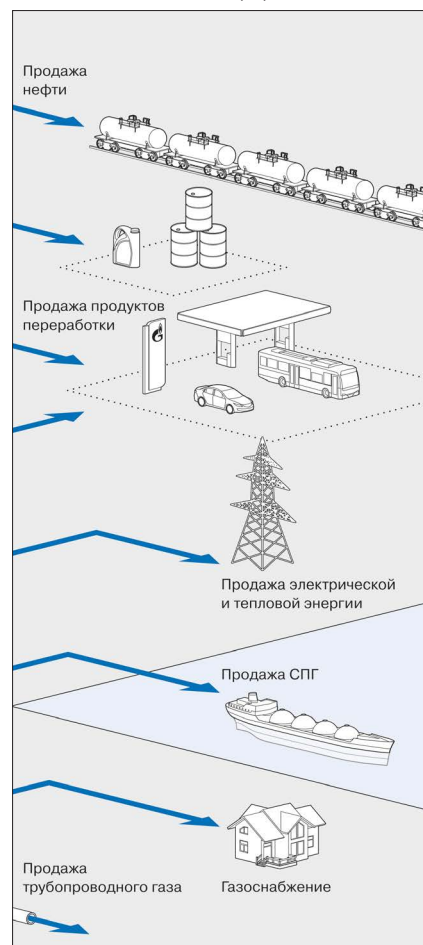

Подробная информация представлена в разделах «Газораспределение, газификация и рынки газомоторного топлива», «Маркетинг». Страницы 68–71, 80–89.

За более чем 20 лет с момента создания в 1993 г. Компания стала одним из лидеров глобального энергетического рынка.

Газпром диверсифицировал профильный бизнес. Помимо газового направления, Группа успешно занимается нефтью и электроэнергетикой: входит в четверку ведущих отечественных нефтяных компаний и занимает первое место в стране по объему установленной мощности в тепловой электроэнергетике.

Газпром существенно расширил географию деятельности. Компания вышла на перспективный рынок Азиатско-Тихоокеанского региона (АТР), начала работу в Центральной Азии, Африке и Латинской Америке, участвует в мировой торговле сжиженным природным газом (СПГ).

Газпром стал пионером освоения российского арктического шельфа, создал принципиально новый центр газодобычи на полуострове Ямал и формирует масштабную газовую инфраструктуру на Востоке страны. Первым в России Газпром освоил технологию подводной добычи газа без использования надводных конструкций, а также вместе с иностранными партнерами запустил единственный в стране завод по производству СПГ.

Успех Компании стал возможным благодаря долгосрочной стратегии, четкой вертикальной интеграции и грамотному управлению. Всё это позволит Газпрому и в дальнейшем на равных конкурировать с глобальными компаниями, осуществлять амбициозные проекты и добиваться впечатляющих результатов.

## Ключевые даты

### 17 февраля

Постановлением Правительства Российской Федерации во исполнение Указа Президента России Государственный газовый концерн «Газпром» был преобразован в Российское акционерное общество «Газпром».

### 31 мая

Состоялось первое годовое Общее собрание акционеров ПАО «Газпром».

### Ноябрь

Начались поставки газа по газопроводу Ямал — Европа, проходящему по территории четырех государств: России, Беларуси, Польши и Германии.

### 20 февраля

По «Голубому потоку» — первому экспортному морскому газопроводу, позволяющему транспортировать газ на экспорт из России, и одному из самых глубоководных газопроводов в мире — начались коммерческие поставки газа.

### 18 августа

Состоялась первая поставка СПГ Газпрома на рынок стран Азии, покупателем партии газа стала Япония.

1993 ..... 1994 ..... 1995 ..... 1998 ..... 1999 ..... 2001 ..... 2003 ..... 2005 ..... 2006 .....

### Апрель

Началась приватизация ПАО «Газпром».

### 26 июня

Решением Общего собрания акционеров ПАО «Газпром» преобразовано в Открытое акционерное общество «Газпром».

### 30 мая

Председателем Правления Компании избран Алексей Миллер.

### 31 октября

Начата добыча газа на Заполярном месторождении — одном из крупнейших в мире.

### 2 сентября

Состоялась первая поставка СПГ, осуществленная Газпромом, — танкер с газом прибыл на регазификационный терминал в США.

### 21 октября

Группа Газпром получила контроль над 75,679 % акций ОАО «Сибнефть», что стало фундаментом для дальнейшего развития нефтяного бизнеса Газпрома.

### Декабрь

Законодательно закреплено, что государству не может принадлежать менее чем 50 % плюс одна акция Компании. Сняты ограничения на приобретение иностранными инвесторами акций Компании.

## 2016 год в истории Компании

- Установлен исторический рекорд по экспорту газа в дальнее зарубежье.
- Продолжена реализация проекта по организации поставок газа в Китай по «восточному» маршруту: обустройство Чайядинского месторождения в Якутии и ГРП на Ковыктинском месторождении в Иркутской области, строительство магистрального газопровода «Сила Сибири», сооружение Амурского газоперерабатывающего завода (ГПЗ).
- Осуществлялось развитие газодобычи на Ямале, а также расширение северного газотранспортного коридора: введены в эксплуатацию новые добычные мощности на Бованенковском месторождении, а также линейная часть магистрального газопровода «Бованенково — Ухта — 2». Торжественные мероприятия, посвященные вводу объектов, состоялись 18 января 2017 г.
- Обеспечена возможность круглогодичной отгрузки нефти с полуострова Ямал морским путем.
- Возобновлена реализация проекта «Турецкий поток».
- При участии Группы Газпром в Боливии введено в промышленную эксплуатацию газоконденсатное месторождение (ГКМ) Инкауасы.
- Продолжена работа по наращиванию доли СПГ в торговом портфеле Группы.



**25 апреля**

Совет директоров утвердил Стратегию ОАО «Газпром» в электроэнергетике, реализация которой позволила Компании войти в число лидеров по выработке электрической энергии в России и занять первое место в мире по производству тепловой энергии.

**18 декабря**

Введено в эксплуатацию Южно-Русское месторождение — первый совместный с зарубежными партнерами проект по добыче газа в России, реализованный на базе обмена активами.

**12 февраля**

В Кемеровской области начал работу первый в России промысел по добыче метана из угольных пластов.

**29 сентября**

Введен в эксплуатацию магистральный газопровод Соболево — Петропавловск-Камчатский, по которому природный газ впервые пришел в столицу Камчатского края.

**23 марта**

Запущена парогазовая установка мощностью 800 МВт на Киришской ГРЭС. Это крупнейший объект тепловой генерации, введенный в строй за предыдущие 30 лет, самый мощный парогазовый энергоблок в России.

**23 октября**

В России создан новый крупный центр газодобычи — на полуострове Ямал. Введены в эксплуатацию Бованенковское месторождение и магистральный газопровод Бованенково — Ухта.

**21 мая**

Между Компанией и китайской CNPC подписан крупнейший за всю историю отечественной газовой промышленности контракт на поставку газа — более 1 трлн м<sup>3</sup> в течение 30 лет.

**1 сентября**

Сварен первый стык магистрального газопровода «Сила Сибири», по которому газ Якутского и Иркутского центров газодобычи будет поставляться потребителям на Дальнем Востоке и в Китай.

**25 мая**

В Обской губе введен в эксплуатацию уникальный нефтеналивной терминал «Ворота Арктики», впервые в истории обеспечивший возможность круглогодичной отгрузки нефти с полуострова Ямал морским путем.

**16 сентября**

При участии Газпрома торжественно введено в промышленную эксплуатацию одно из крупнейших ГКМ Боливии — Инкауаси.

2007 ..... 2009 ..... 2010 ..... 2011 ..... 2012 ..... 2013 ..... 2014 ..... 2015 ..... 2016

**18 февраля**

На Сахалине запущен первый в России завод по производству СПГ.

**26 августа**

Введен в эксплуатацию газопровод Дзуарикау — Цхинвал, пролегающий в горной части Большого Кавказа на высоте более 1 500 м.

**6 июня**

Введен в эксплуатацию газопровод Джубга — Лазаревское — Сочи, ставший первым морским газопроводом в России.

**8 сентября**

Введен в эксплуатацию первый пусковой комплекс первой на Дальнем Востоке межрегиональной ГТС Сахалин — Хабаровск — Владивосток.

**8 ноября**

Начаты коммерческие поставки газа по первой нитке газопровода «Северный поток» через Балтийское море — принципиально новому маршруту поставок газа из России в Европу.

**25 ноября**

Компания завершила приобретение 100 % акций ОАО «Белтрансгаз» и стала владельцем ГТС Беларуси.

**15 января**

Заполярное месторождение выведено на полную проектную мощность — 130 млрд м<sup>3</sup> газа в год, что сделало его самым мощным месторождением в России.

**23 октября**

На Киришском месторождении в Охотском море впервые в России добыт газ с помощью подводного добычного комплекса, позволяющего вести добычу без использования надводных конструкций.

**20 декабря**

Газпром начал добычу нефти на Приразломном месторождении в Печорском море. Это первый в истории России проект по освоению ресурсов шельфа Арктики.

**14 октября**

Начато строительство Амурского ГПЗ — крупнейшего в России предприятия по переработке природного газа, которое станет важным звеном технологической цепочки поставки газа в Китай по газопроводу «Сила Сибири».

**27 октября**

Начато строительство газопровода «Ухта — Торжок — 2», предназначенного для поставки дополнительных объемов газа на Северо-Запад России для газификации и газоснабжения отечественных потребителей, а также поставок на экспорт по «Северному потоку — 2».

(за 2016 г. или по состоянию на 31 декабря 2016 г.)

■ Страны, в которых осуществляется производственная деятельность Группы Газпром

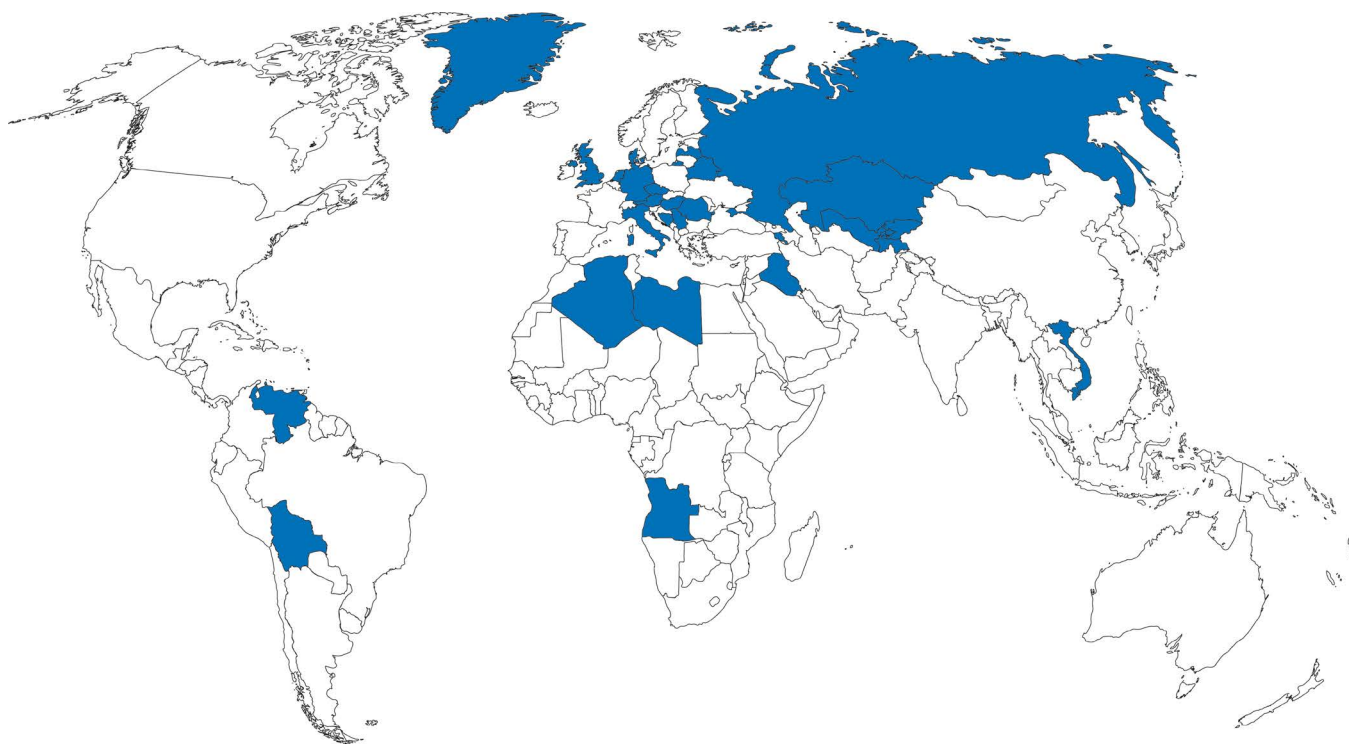

■ Страны, в которых осуществляется сбыт продукции Группы Газпром



Страны	Производственная деятельность										Сбытовая деятельность					
	Поиск и разведка углеводородов	Добыча газа и газового конденсата	Добыча нефти	Транспортировка газа	Подземное хранение газа	Газораспределение	Переработка газа	Переработка нефти	Производство электрической и тепловой энергии	Газо- и нефтехимическое производство	Продажи газа, поставляемого по магистральным газопроводам	Продажи продукции переработки углеводородного сырья	Продажи нефти и газового конденсата	Продажи СПГ	Продажи газа конечным потребителям	Продажи электрической и тепловой энергии
Россия	■	■	■	■	■	■	■	■	■	■						
Страны бывшего Советского Союза																
Азербайджан	-	-	-	-	-	-	-	-	-	-	■	-	-	-	-	-
Армения	-	-	-	■	■	■	-	-	■	-	■	■	-	-	■	■
Беларусь	-	-	-	■	■	-	-	-	■	-	■	■	■	-	■	■
Грузия	-	-	-	-	-	-	-	-	-	-	■	■	-	-	-	-
Казахстан	-	-	-	-	-	-	-	-	■	-	■	■	-	-	-	■
Кыргызстан	■	-	-	■	-	■	-	-	-	-	■	■	-	-	■	■
Латвия	-	-	-	-	■	-	-	-	-	-	■	■	-	-	-	-
Литва	-	-	-	-	-	-	-	-	-	-	■	■	-	-	■	-
Молдова	-	-	-	-	-	-	-	-	-	-	■	■	-	-	■	-
Таджикистан	■	-	-	-	-	-	-	-	-	-	■	■	-	-	-	■
Туркменистан	-	-	-	-	-	-	-	-	-	-	-	■	-	-	-	-
Узбекистан	■	■	-	-	-	-	-	-	-	-	■	■	■	-	-	-
Украина	-	-	-	-	-	-	-	-	-	-	■	■	-	-	-	-
Эстония	-	-	-	-	-	-	-	-	-	-	■	■	-	-	-	-
Южная Осетия	-	-	-	-	-	-	-	-	-	-	■	■	-	-	-	-
Страны Европы																
Австрия	-	-	-	-	■	-	-	-	-	-	■	■	-	-	■	-
Албания	-	-	-	-	-	-	-	-	-	-	■	■	-	-	-	-
Бельгия	-	-	-	-	-	-	-	-	-	-	■	■	-	-	■	-
Болгария	-	-	-	-	-	-	-	-	-	-	■	■	-	-	-	■
Босния и Герцеговина	■	-	-	-	-	-	-	-	-	-	■	■	-	-	-	■
Великобритания	■	■	-	-	-	-	-	-	-	-	■	■	■	-	■	■
Венгрия	■	-	-	-	-	-	-	-	-	-	■	■	-	-	■	-
Германия	-	-	-	-	■	-	-	-	-	-	■	■	■	-	■	■
Греция	-	-	-	-	-	-	-	-	-	-	■	■	■	-	-	-
Дания	■	-	-	-	-	-	-	-	-	-	■	■	■	-	-	-
Ирландия	-	-	-	-	-	-	-	-	-	-	■	■	-	-	■	-
Испания	-	-	-	-	-	-	-	-	-	-	■	■	-	-	-	-
Италия	-	-	-	-	-	-	-	-	■	-	■	■	-	-	-	-
Кипр	-	-	-	-	-	-	-	-	-	-	■	■	-	-	-	-
Македония	-	-	-	-	-	-	-	-	-	-	■	■	-	-	■	-
Мальта	-	-	-	-	-	-	-	-	-	-	■	■	-	-	-	-
Нидерланды	■	■	-	-	-	-	-	-	-	-	■	■	■	-	■	■
Норвегия	-	-	-	-	-	-	-	-	-	-	■	■	-	-	■	-
Польша	-	-	-	-	-	-	-	-	-	-	■	■	-	■	-	■
Португалия	-	-	-	-	-	-	-	-	-	-	■	■	-	-	-	-
Румыния	■	-	-	-	-	■	-	-	-	-	■	■	■	-	■	■
Сербия	■	■	■	-	■	-	-	-	■	-	■	■	■	-	■	■
Словакия	-	-	-	-	-	-	-	-	-	-	■	■	-	-	■	-
Словения	-	-	-	-	-	-	-	-	-	-	■	■	-	-	-	-
Турция	-	-	-	-	-	-	-	-	-	-	■	■	■	-	-	-
Финляндия	-	-	-	-	-	-	-	-	-	-	■	■	■	-	-	■

Страны		Производственная деятельность										Сбытовая деятельность									
		Поиск и разведка углеводородов	Добыча газа и газового конденсата	Добыча нефти	Транспортировка газа	Подземное хранение газа	Газораспределение	Переработка газа	Переработка нефти	Производство электрической и тепловой энергии	Газо- и нефтехимическое производство	Продажи газа, поставляемого по магистральным газопроводам	Продажи продукции переработки углеводородного сырья	Продажи нефти и газового конденсата	Продажи СПГ	Продажи газа конечным потребителям	Продажи электрической и тепловой энергии	Реализация продукции через АЭС, АГЭС, АТЭС, МАЭС			
Страны Европы	Франция	-	-	-	-	-	-	-	-	-	-	-	-	-	-	-	-	-			
	Хорватия	-	-	-	-	-	-	-	-	-	-	-	-	-	-	-	-	-			
	Черногория	-	-	-	-	-	-	-	-	-	-	-	-	-	-	-	-	-			
	Чехия	-	-	-	-	-	-	-	-	-	-	-	-	-	-	-	-	-			
	Швейцария	-	-	-	-	-	-	-	-	-	-	-	-	-	-	-	-	-			
	Швеция	-	-	-	-	-	-	-	-	-	-	-	-	-	-	-	-	-			
Страны Африки	Алжир	-	-	-	-	-	-	-	-	-	-	-	-	-	-	-	-	-			
	Ангола	-	-	-	-	-	-	-	-	-	-	-	-	-	-	-	-	-			
	Бенин	-	-	-	-	-	-	-	-	-	-	-	-	-	-	-	-	-			
	Гана	-	-	-	-	-	-	-	-	-	-	-	-	-	-	-	-	-			
	Гвинейская Республика	-	-	-	-	-	-	-	-	-	-	-	-	-	-	-	-	-			
	Гвинея-Бисау	-	-	-	-	-	-	-	-	-	-	-	-	-	-	-	-	-			
	ДРК	-	-	-	-	-	-	-	-	-	-	-	-	-	-	-	-	-			
	Египет	-	-	-	-	-	-	-	-	-	-	-	-	-	-	-	-	-			
	Камерун	-	-	-	-	-	-	-	-	-	-	-	-	-	-	-	-	-			
	Кот-д'Ивуар	-	-	-	-	-	-	-	-	-	-	-	-	-	-	-	-	-			
	Ливия	-	-	-	-	-	-	-	-	-	-	-	-	-	-	-	-	-			
	Маврикий	-	-	-	-	-	-	-	-	-	-	-	-	-	-	-	-	-			
	Мавритания	-	-	-	-	-	-	-	-	-	-	-	-	-	-	-	-	-			
	Марокко	-	-	-	-	-	-	-	-	-	-	-	-	-	-	-	-	-			
	Нигерия	-	-	-	-	-	-	-	-	-	-	-	-	-	-	-	-	-			
	Сейшелы	-	-	-	-	-	-	-	-	-	-	-	-	-	-	-	-	-			
	Сенегал	-	-	-	-	-	-	-	-	-	-	-	-	-	-	-	-	-			
	Судан	-	-	-	-	-	-	-	-	-	-	-	-	-	-	-	-	-			
	Танзания	-	-	-	-	-	-	-	-	-	-	-	-	-	-	-	-	-			
	Того	-	-	-	-	-	-	-	-	-	-	-	-	-	-	-	-	-			
Тунис	-	-	-	-	-	-	-	-	-	-	-	-	-	-	-	-	-				
Уганда	-	-	-	-	-	-	-	-	-	-	-	-	-	-	-	-	-				
Экваториальная Гвинея	-	-	-	-	-	-	-	-	-	-	-	-	-	-	-	-	-				
Эфиопия	-	-	-	-	-	-	-	-	-	-	-	-	-	-	-	-	-				
ЮАР	-	-	-	-	-	-	-	-	-	-	-	-	-	-	-	-	-				
Страны Ближнего и Среднего Востока	Афганистан	-	-	-	-	-	-	-	-	-	-	-	-	-	-	-	-	-			
	Израиль	-	-	-	-	-	-	-	-	-	-	-	-	-	-	-	-	-			
	Иордания	-	-	-	-	-	-	-	-	-	-	-	-	-	-	-	-	-			
	Ирак	-	-	-	-	-	-	-	-	-	-	-	-	-	-	-	-	-			
	Йемен	-	-	-	-	-	-	-	-	-	-	-	-	-	-	-	-	-			
	Катар	-	-	-	-	-	-	-	-	-	-	-	-	-	-	-	-	-			
	Кувейт	-	-	-	-	-	-	-	-	-	-	-	-	-	-	-	-	-			
	Ливан	-	-	-	-	-	-	-	-	-	-	-	-	-	-	-	-	-			
	ОАЭ	-	-	-	-	-	-	-	-	-	-	-	-	-	-	-	-	-			
	Саудовская Аравия	-	-	-	-	-	-	-	-	-	-	-	-	-	-	-	-	-			
	Сирия	-	-	-	-	-	-	-	-	-	-	-	-	-	-	-	-	-			



Страны		Производственная деятельность										Сбытовая деятельность						
		Поиск и разведка углеводородов	Добыча газа и газового конденсата	Добыча нефти	Транспортировка газа	Подземное хранение газа	Газораспределение	Переработка газа	Переработка нефти	Производство электрической и тепловой энергии	Газо- и нефтехимическое производство	Продажи газа, поставляемого по магистральным газопроводам	Продажи продукции переработки углеводородного сырья	Продажи нефти и газового конденсата	Продажи СПГ	Продажи газа конечным потребителям	Продажи электрической и тепловой энергии	Реализация продукции через АЭС, АГЭС, АТЭС, МАЗС
Страны Азиатско-Тихоокеанского региона	Австралия	-	-	-	-	-	-	-	-	-	-	-	-	-	-	-	-	-
	Бангладеш	-	-	-	-	-	-	-	-	-	-	-	-	-	-	-	-	-
	Вьетнам	■	■	-	-	-	-	-	-	-	-	-	-	-	-	-	-	-
	Индия	-	-	-	-	-	-	-	-	-	-	-	-	-	-	-	-	-
	Индонезия	-	-	-	-	-	-	-	-	-	-	-	-	-	-	-	-	-
	Камбоджа	-	-	-	-	-	-	-	-	-	-	-	-	-	-	-	-	-
	Китай	-	-	-	-	-	-	-	-	-	-	-	-	-	-	-	-	-
	Малайзия	-	-	-	-	-	-	-	-	-	-	-	-	-	-	-	-	-
	Мьянма	-	-	-	-	-	-	-	-	-	-	-	-	-	-	-	-	-
	Папуа — Новая Гвинея	-	-	-	-	-	-	-	-	-	-	-	-	-	-	-	-	-
	Республика Корея	-	-	-	-	-	-	-	-	-	-	-	-	-	-	-	-	-
	Сингапур	-	-	-	-	-	-	-	-	-	-	-	-	-	-	-	-	-
	Таиланд	-	-	-	-	-	-	-	-	-	-	-	-	-	-	-	-	-
	Тайвань (Китай)	-	-	-	-	-	-	-	-	-	-	-	-	-	-	-	-	-
	Филиппины	-	-	-	-	-	-	-	-	-	-	-	-	-	-	-	-	-
Шри-Ланка	-	-	-	-	-	-	-	-	-	-	-	-	-	-	-	-	-	
Япония	-	-	-	-	-	-	-	-	-	-	-	-	-	-	-	-	-	
Страны Северной Америки	Канада	-	-	-	-	-	-	-	-	-	-	-	-	-	-	-	-	-
	Мексика	-	-	-	-	-	-	-	-	-	-	-	-	-	-	-	-	-
	США	-	-	-	-	-	-	-	-	-	-	-	-	-	-	-	-	-
Страны Центральной и Южной Америки	Аргентина	-	-	-	-	-	-	-	-	-	-	-	-	-	-	-	-	-
	Боливия	■	■	-	-	-	-	-	-	-	-	-	-	-	-	-	-	-
	Бразилия	-	-	-	-	-	-	-	-	-	-	-	-	-	-	-	-	-
	Венесуэла	■	-	■	-	-	-	-	-	-	-	-	-	-	-	-	-	-
	Гайана	-	-	-	-	-	-	-	-	-	-	-	-	-	-	-	-	-
	Гватемала	-	-	-	-	-	-	-	-	-	-	-	-	-	-	-	-	-
	Колумбия	-	-	-	-	-	-	-	-	-	-	-	-	-	-	-	-	-
	Коста-Рика	-	-	-	-	-	-	-	-	-	-	-	-	-	-	-	-	-
	Никарагуа	-	-	-	-	-	-	-	-	-	-	-	-	-	-	-	-	-
	Панама	-	-	-	-	-	-	-	-	-	-	-	-	-	-	-	-	-
	Парагвай	-	-	-	-	-	-	-	-	-	-	-	-	-	-	-	-	-
	Перу	-	-	-	-	-	-	-	-	-	-	-	-	-	-	-	-	-
	Сальвадор	-	-	-	-	-	-	-	-	-	-	-	-	-	-	-	-	-
	Уругвай	-	-	-	-	-	-	-	-	-	-	-	-	-	-	-	-	-
	Чили	-	-	-	-	-	-	-	-	-	-	-	-	-	-	-	-	-
Эквадор	-	-	-	-	-	-	-	-	-	-	-	-	-	-	-	-	-	
Другие страны	Багамы	-	-	-	-	-	-	-	-	-	-	-	-	-	-	-	-	-
	Доминиканская Республика	-	-	-	-	-	-	-	-	-	-	-	-	-	-	-	-	-
	Мальдивы	-	-	-	-	-	-	-	-	-	-	-	-	-	-	-	-	-
	Монголия	-	-	-	-	-	-	-	-	-	-	-	-	-	-	-	-	-
	Ямайка	-	-	-	-	-	-	-	-	-	-	-	-	-	-	-	-	-

Основные производственные активы и проекты Группы Газпром в России, странах БСС и европейских странах дальнего зарубежья

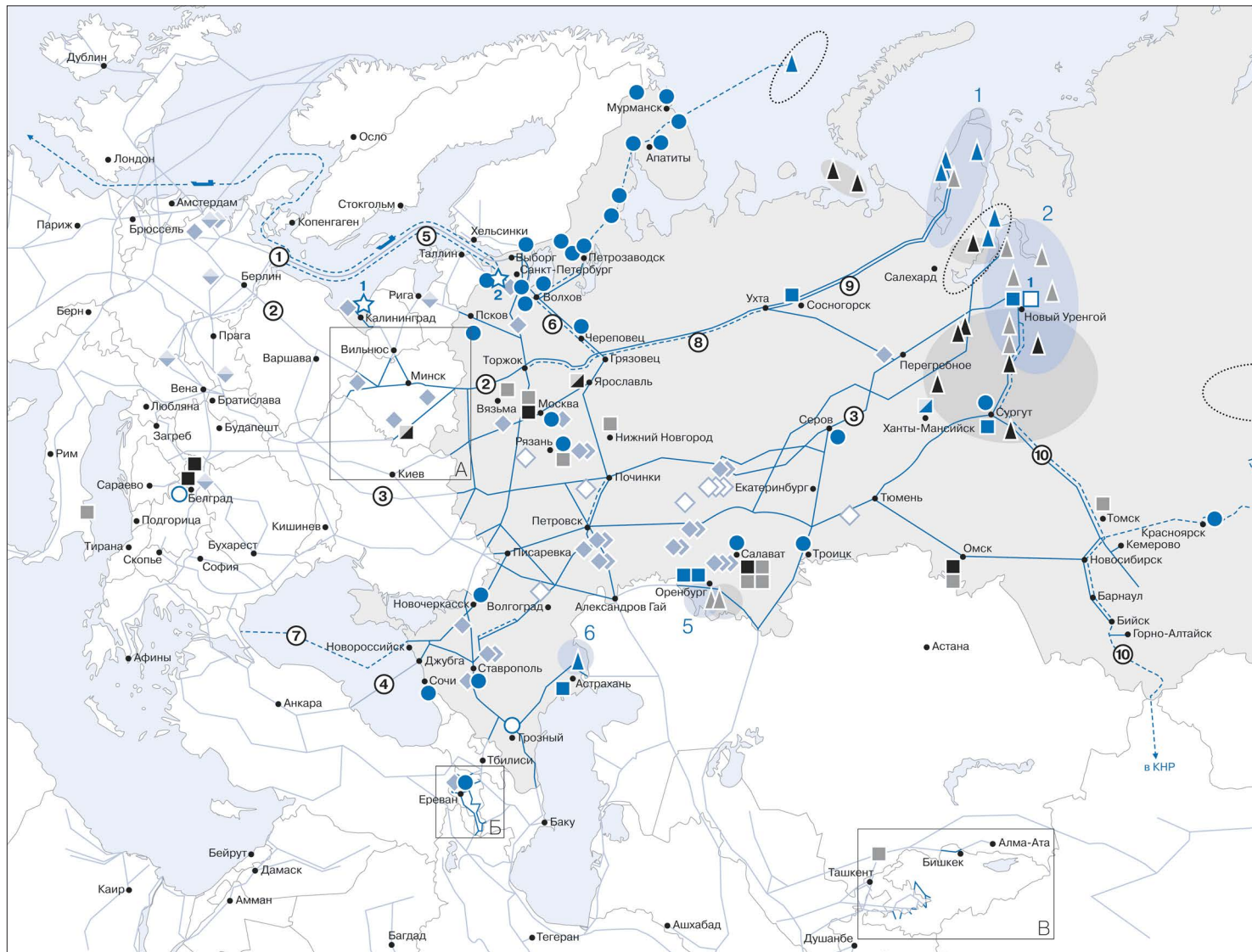

**Крупнейшие месторождения**

- ▲ Газовые и газоконденсатные месторождения
- ▲ Нефтяные месторождения
- ▲ Нефтегазовые и нефтегазоконденсатные месторождения

---

**Основные магистральные газопроводы**

- Действующие газопроводы Группы Газпром
- Другие действующие газопроводы
- - - Строящиеся и перспективные газопроводы

**Действующие центры газодобычи**

- 1 Полуостров Ямал
- 2 Надым-Пур-Тазовский регион
- 3 Сахалинский
- 4 Камчатский
- 5 Оренбургский
- 6 Астраханский

---

**Перспективные центры газодобычи**

- 7 Иркутский
- 8 Якутский
- Другие

---

**Действующие центры нефтедобычи**

**Объекты подземного хранения газа**

- ◆ Действующие объекты
- ◆ Действующие объекты с участием Группы Газпром в качестве соинвестора
- ◇ Строящиеся и перспективные объекты

---

**Объекты электроэнергетики**

- Действующие объекты
- Строящиеся и перспективные объекты

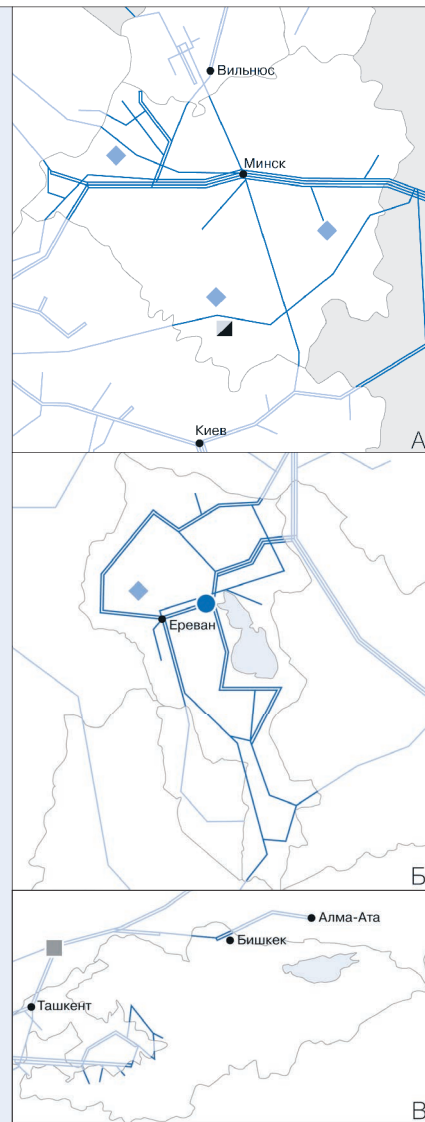
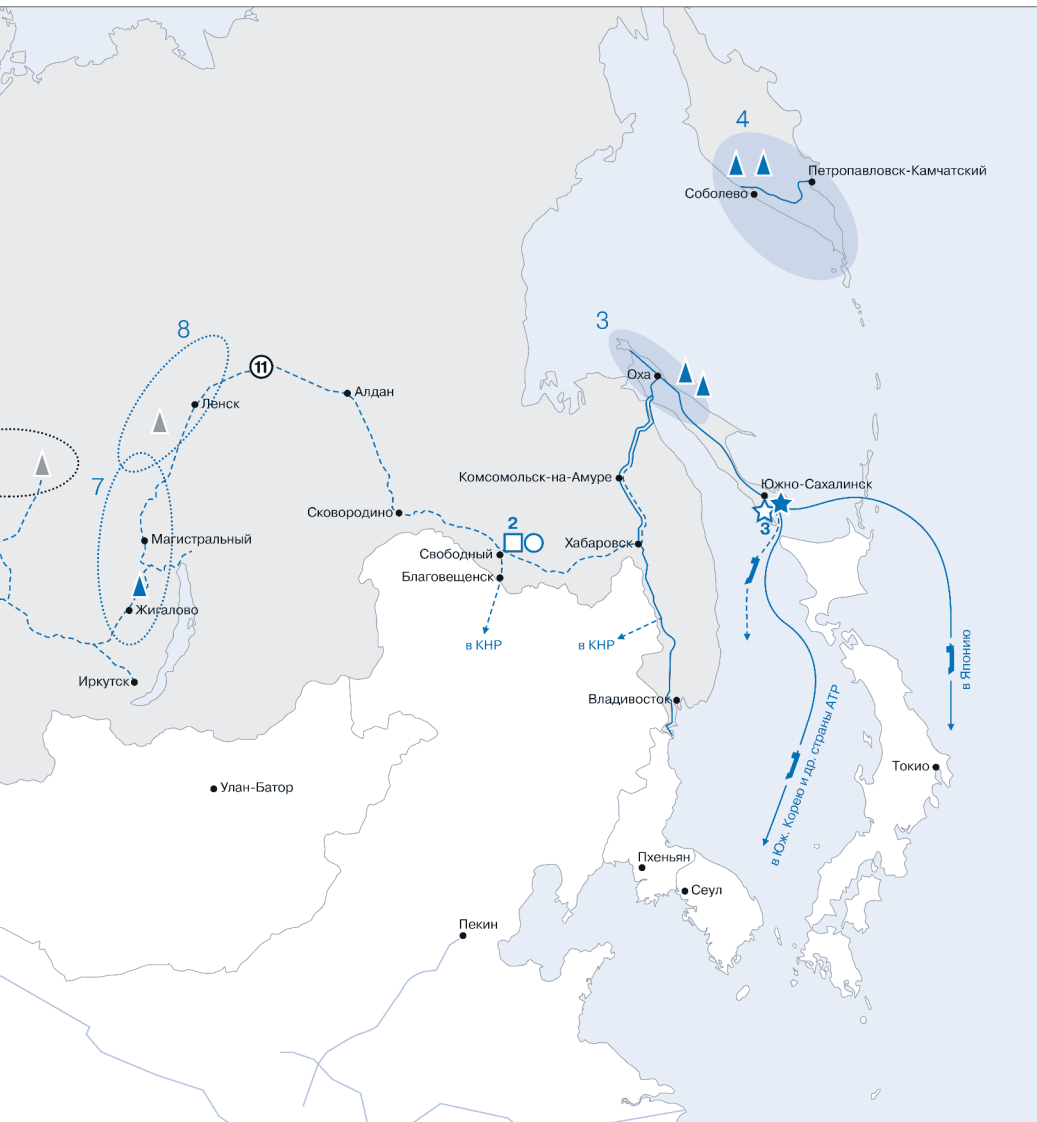

О Компании

**Действующие активы в переработке, газо- и нефтехимии**

- ГПЗ
- НПЗ
- Газо- и нефтехимическое производство
- ▲ Доступ Группы Газпром к мощности ГПЗ
- ▲ Доступ Группы Газпром к мощности НПЗ

**Проекты в переработке, газо- и нефтехимии**

- 1 Новоуренгойский газохимический комплекс
- 2 Амурский ГПЗ

**Объекты производства и регазификации СПГ**

- ★ Завод СПГ на о. Сахалин
- ☆1 Проект регазификационного терминала в г. Калининграде
- ☆2 Проект завода СПГ в Ленинградской области («Балтийский СПГ»)
- ☆3 Проект третьей очереди завода СПГ на о. Сахалин

**Направления поставок СПГ**

- ⇌ Действующие направления поставок СПГ
- ⇌ Перспективные направления поставок СПГ

**Основные маршруты поставки газа на экспорт**

- ① Газопровод «Северный поток»
- ② Газопровод Ямал — Европа
- ③ Газопровод Уренгой — Ужгород
- ④ Газопровод «Голубой поток»

**Газотранспортные проекты**

- ⑤ Газопровод «Северный поток — 2»
- ⑥ Развитие газотранспортных мощностей ЕСГ Северо-Западного региона, участок Грязовец — КС Славянская
- ⑦ Газопровод «Турецкий поток»
- ⑧ Газопровод «Ухта — Торжок — 2»
- ⑨ Газопровод Бованенково — Ухта (2-я нитка)
- ⑩ Газопровод «Сила Сибири — 2»
- ⑪ Газопровод «Сила Сибири»

Совет директоров ПАО «Газпром» (по состоянию на 31 декабря 2016 г.)



**Зубков  
Виктор Алексеевич**

Председатель Совета директоров

Неисполнительный директор

1941 года рождения.  
Образование послевузовское профессиональное.  
Окончил Ленинградский сельскохозяйственный институт.  
Доктор экономических наук.

2007–2008 гг. — Председатель Правительства Российской Федерации.

2008–2012 гг. — Первый заместитель Председателя Правительства Российской Федерации.

С 2012 г. — Специальный представитель Президента Российской Федерации по взаимодействию с Форумом стран — экспортеров газа.

2012–2014 гг. — член Совета директоров, генеральный директор, Председатель Правления ООО «Газпром газомоторное топливо».

С 2014 г. — заместитель Председателя Совета директоров ООО «Газпром газомоторное топливо».

Председателем Совета директоров Компании является с 2008 г.  
Доли в уставном капитале ПАО «Газпром» не имеет.



**Акимов  
Андрей Игоревич**

Неисполнительный директор

1953 года рождения.  
Образование высшее профессиональное.  
Окончил Московскую финансовую академию.

С 2002 г. — Председатель Правления Акционерного банка газовой промышленности «Газпромбанк» (Закрытое акционерное общество);

с 2007 г. — «Газпромбанк» (Открытое акционерное общество);

с 2014 г. — «Газпромбанк» (Акционерное общество).

Членом Совета директоров Компании является с 2011 г.  
Доли в уставном капитале ПАО «Газпром» не имеет.



**Миллер  
Алексей Борисович**

Заместитель Председателя  
Совета директоров

Исполнительный директор

1962 года рождения.  
Образование послевузовское профессиональное.  
Окончил Ленинградский финансово-экономический институт им. Н.А. Вознесенского.  
Кандидат экономических наук.

С 2001 г. — Председатель Правления Компании.

Заместителем Председателя Совета директоров Компании является с 2002 г.

Доля в уставном капитале ПАО «Газпром» — 0,000958 %.



**Кулибаев  
Тимур Аскарлович**

Независимый директор

1966 года рождения.  
Образование послевузовское профессиональное.  
Окончил Московский государственный университет им. М.В. Ломоносова.  
Кандидат экономических наук.

С 2007 г. — Председатель Объединения юридических лиц «Казахстанская ассоциация организаций нефтегазового и энергетического комплекса «Kazenergy».

С 2010 г. — Председатель Президиума Национальной палаты предпринимателей Республики Казахстан «Атамекен».

В 2011 г. — член Совета директоров, Председатель Правления АО «Фонд национального благосостояния «Самрук-Казына».

Членом Совета директоров Компании является с 2011 г.  
Доли в уставном капитале ПАО «Газпром» не имеет.



**Маркелов  
Виталий Анатольевич**

Исполнительный директор

1963 года рождения.  
Образование послевузовское профессиональное.  
Окончил Куйбышевский авиационный институт  
им. академика С.П. Королева.  
Кандидат технических наук.

2003–2011 гг. — генеральный директор ООО «Томсктрансгаз»  
(с 2008 г. — ООО «Газпром трансгаз Томск»);  
В 2011 г. — генеральный директор ООО «Газпром инвест Восток»;  
С 2011 г. — заместитель Председателя Правления Компании.

Членом Совета директоров Компании является с 2012 г.  
Доля в уставном капитале ПАО «Газпром» — 0,006203 %.



**Мартынов  
Виктор Георгиевич**

Независимый директор

Председатель Комитета Совета директоров по аудиту, член Комитета Совета директоров по назначениям и вознаграждениям

1953 года рождения.  
Образование послевузовское профессиональное.  
Окончил Московский институт нефтехимической  
и газовой промышленности им. И.М. Губкина.  
Кандидат геолого-минералогических наук,  
доктор экономических наук.

С 2008 г. — ректор федерального государственного бюджетного  
образовательного учреждения высшего образования «Российский  
государственный университет нефти и газа (национальный  
исследовательский университет) имени И.М. Губкина».

Членом Совета директоров Компании является с 2013 г.  
Доли в уставном капитале ПАО «Газпром» не имеет.



**Май  
Владимир Александрович**

Независимый директор

Член Комитета Совета директоров по аудиту, член Комитета Совета директоров по назначениям и вознаграждениям

1959 года рождения.  
Образование послевузовское профессиональное.  
Окончил Московский институт народного хозяйства  
им. Г.В. Плеханова.  
Доктор экономических наук.

2002–2010 гг. — ректор Государственного образовательного  
учреждения высшего профессионального образования «Академия  
народного хозяйства при Правительстве Российской Федерации».  
С 2010 г. — ректор федерального государственного бюджетного  
образовательного учреждения высшего образования «Российская  
академия народного хозяйства и государственной службы  
при Президенте Российской Федерации».

Членом Совета директоров Компании является с 2011 г.  
Доли в уставном капитале ПАО «Газпром» не имеет.



**Новак  
Александр Валентинович**

Неисполнительный директор

1971 года рождения.  
Образование высшее профессиональное.  
Окончил Норильский индустриальный институт.

2010–2012 гг. — заместитель Министра финансов Российской  
Федерации.  
С 2012 г. — Министр энергетики Российской Федерации.

Членом Совета директоров Компании является с 2015 г.  
Доли в уставном капитале ПАО «Газпром» не имеет.





**Патрушев  
Дмитрий Николаевич**

Неисполнительный директор

1977 года рождения.  
Образование послевузовское профессиональное.  
Окончил Государственный университет управления  
и Дипломатическую академию МИД России.  
Доктор экономических наук.

2007–2010 гг. — старший вице-президент ОАО «Внешторгбанк».  
С 2010 г. — член Наблюдательного совета АО «Россельхозбанк»,  
Председатель Правления АО «Россельхозбанк».

Членом Совета директоров ПАО «Газпром» является с 30 июня 2016 г.  
Доля в уставном капитале ПАО «Газпром» — 0,000204 %.



**Серeda  
Михаил Леонидович**

Исполнительный директор

Член Комитета Совета директоров  
по аудиту, председатель Комитета  
Совета директоров по назначениям  
и вознаграждениям

1970 года рождения.  
Образование высшее профессиональное.  
Окончил Санкт-Петербургский государственный университет  
экономики и финансов.

С 2004 г. — заместитель Председателя Правления —  
руководитель Аппарата Правления Компании.

Членом Совета директоров Компании является с 2002 г.  
Доля в уставном капитале ПАО «Газпром» — 0,000232 %.



**Улюкаев  
Алексей Валентинович**

Неисполнительный директор

1956 года рождения.  
Образование послевузовское профессиональное.  
Окончил Московский государственный университет  
им. М.В. Ломоносова.  
Доктор экономических наук.

2004–2013 гг. — первый заместитель Председателя Центрального  
банка Российской Федерации.  
2013–2016 гг. — Министр экономического развития Российской  
Федерации.

Членом Совета директоров ПАО «Газпром» является с 30 июня 2016 г.  
Доли в уставном капитале ПАО «Газпром» не имеет.

## Изменения в составе Совета директоров в 2016 г.

### Газизуллин Фарит Рафикович

член Совета директоров ПАО «Газпром» до 30 июня 2016 г.

### Патрушев Дмитрий Николаевич

член Совета директоров ПАО «Газпром» с 30 июня 2016 г.

### Улюкаев Алексей Валентинович

член Совета директоров ПАО «Газпром» с 30 июня 2016 г.  
С ноября 2016 г. в связи с применением судом меры пресечения  
фактического участия в работе Совета директоров не принимает.

**Примечание.** Статус члена Совета директоров определен в соответствии с критериями,  
которые установлены Кодексом корпоративного управления, одобренным Советом  
директоров Банка России 21 марта 2014 г.



С биографическими данными членов Совета директоров  
ПАО «Газпром» можно также ознакомиться на интернет-сайте  
ПАО «Газпром».

## Правление ПАО «Газпром» (по состоянию на 31 декабря 2016 г.)



**Миллер  
Алексей Борисович**

Председатель Правления  
ПАО «Газпром»

1962 года рождения.  
Образование послевузовское профессиональное.  
Окончил Ленинградский финансово-экономический институт  
им. Н.А. Вознесенского.  
Кандидат экономических наук.

Председателем Правления Компании является с 2001 г.  
Срок полномочий — до 30 мая 2021 г.  
Доля в уставном капитале ПАО «Газпром» — 0,000958 %.



**Васильева  
Елена Александровна**

Заместитель Председателя  
Правления — главный бухгалтер  
ПАО «Газпром»

1959 года рождения.  
Образование высшее профессиональное.  
Окончила Ленинградский финансово-экономический институт  
им. Н.А. Вознесенского.

Членом Правления Компании является с 2001 г.  
Срок полномочий — до 26 ноября 2021 г.  
Доля в уставном капитале ПАО «Газпром» — 0,000281 %.



**Голубев  
Валерий Александрович**

Заместитель Председателя  
Правления ПАО «Газпром»

1952 года рождения.  
Образование послевузовское профессиональное.  
Окончил Ленинградский электротехнический институт  
им. В.И. Ульянова (Ленина).  
Доктор экономических наук.

Членом Правления Компании является с 2003 г.  
Срок полномочий — до 18 апреля 2018 г.  
Доля в уставном капитале ПАО «Газпром» — 0,000232 %.



**Козлов  
Александр Николаевич**

Заместитель Председателя  
Правления ПАО «Газпром»

1952 года рождения.  
Образование высшее профессиональное.  
Окончил Московский государственный институт международных  
отношений МИД СССР.

Членом Правления Компании является с 2005 г.  
Срок полномочий — до 17 марта 2020 г.  
Доля в уставном капитале ПАО «Газпром» — 0,000232 %.





**Круглов  
Андрей Вячеславович**

Заместитель Председателя  
Правления ПАО «Газпром»

1969 года рождения.  
Образование послевузовское профессиональное.  
Окончил Санкт-Петербургский технологический институт  
холодильной промышленности.  
Доктор экономических наук.

Членом Правления Компании является с 2002 г.  
Срок полномочий — до 19 июня 2017 г.  
Доля в уставном капитале ПАО «Газпром» — 0,000735 %.



**Маркелов  
Виталий Анатольевич**

Заместитель Председателя  
Правления ПАО «Газпром»

1963 года рождения.  
Образование послевузовское профессиональное.  
Окончил Куйбышевский авиационный институт  
им. академика С.П. Королева.  
Кандидат технических наук.

Членом Правления Компании является с 2012 г.  
Срок полномочий — до 22 января 2017 г.  
Доля в уставном капитале ПАО «Газпром» — 0,006203 %.



**Медведев  
Александр Иванович**

Заместитель Председателя  
Правления ПАО «Газпром»

1955 года рождения.  
Образование послевузовское профессиональное.  
Окончил Московский физико-технический институт.  
Кандидат экономических наук.

Членом Правления Компании является с 2002 г.  
Срок полномочий — до 26 сентября 2017 г.  
Доля в уставном капитале ПАО «Газпром» — 0,000232 %.



**Хомяков  
Сергей Федорович**

Заместитель Председателя  
Правления ПАО «Газпром»,  
генеральный директор филиала  
ПАО «Газпром» Служба  
корпоративной защиты  
ПАО «Газпром» в г. Москве

1953 года рождения.  
Образование послевузовское профессиональное.  
Окончил Ленинградский электротехнический институт  
им. В.И. Ульянова (Ленина).  
Кандидат экономических наук.

Членом Правления Компании является с 2007 г.  
Срок полномочий — до 15 марта 2017 г.  
Доля в уставном капитале ПАО «Газпром» — 0,000232 %.



**Аксютин  
Олег Евгеньевич**

Начальник Департамента  
(перспективное развитие)

1967 года рождения.  
Образование послевузовское профессиональное.  
Окончил Куйбышевский авиационный институт  
им. академика С.П. Королева.  
Доктор технических наук.

Членом Правления Компании является с 2008 г.  
Срок полномочий — до 4 ноября 2018 г.  
Доля в уставном капитале ПАО «Газпром» — 0,000218 %.



**Дубик  
Николай Николаевич**

Начальник Департамента  
(правовое обеспечение)

1971 года рождения.  
Образование высшее профессиональное.  
Окончил Московский государственный университет  
им. М.В. Ломоносова.

Членом Правления Компании является с 2008 г.  
Срок полномочий — до 15 июня 2018 г.  
Доля в уставном капитале ПАО «Газпром» — 0,000955 %.



**Марков  
Владимир Константинович**

Начальник Департамента  
(взаимодействие с органами власти  
Российской Федерации)

1955 года рождения.  
Образование послевузовское профессиональное.  
Окончил Рязанский радиотехнический институт.  
Кандидат юридических наук.

Членом Правления Компании является с 2012 г.  
Срок полномочий — до 22 января 2017 г.  
Доля в уставном капитале ПАО «Газпром» — 0,000148 %.



**Михайлова  
Елена Владимировна**

Начальник Департамента  
(управление имуществом  
и корпоративные отношения),  
заместитель генерального  
директора по корпоративным  
и имущественным отношениям  
ООО «Газпром межрегионгаз»

1977 года рождения.  
Образование высшее профессиональное.  
Окончила Московский государственный индустриальный  
университет.

Членом Правления Компании является с 2012 г.  
Срок полномочий — до 22 января 2017 г.  
Доля в уставном капитале ПАО «Газпром» — 0,000148 %.



**Михаленко  
Вячеслав Александрович**

Начальник Департамента  
(транспортировка и подземное  
хранение газа)

1965 года рождения.  
Образование послевузовское профессиональное.  
Окончил Брянский институт транспортного машиностроения.  
Кандидат технических наук.

Членом Правления Компании является с 2015 г.  
Срок полномочий — до 24 сентября 2020 г.  
Доля в уставном капитале ПАО «Газпром» — 0,000424 %.



**Прозоров  
Сергей Фролович**

Начальник Департамента  
(организация и управление  
строительством производственных  
объектов)

1958 года рождения.  
Образование высшее профессиональное.  
Окончил Брянский институт транспортного машиностроения.

Членом Правления Компании является с 2014 г.  
Срок полномочий — до 26 ноября 2019 г.  
Доля в уставном капитале ПАО «Газпром» — 0,000148 %.



**Селезнев  
Кирилл Геннадьевич**

Начальник Департамента  
(маркетинг, переработка газа  
и жидких углеводородов,  
развитие электроэнергетики  
и тепловой генерации),  
генеральный директор  
ООО «Газпром межрегионгаз»

1974 года рождения.  
Образование послевузовское профессиональное.  
Окончил Балтийский государственный технический университет  
им. Д.Ф. Устинова, Санкт-Петербургский государственный  
университет.  
Кандидат экономических наук.

Членом Правления Компании является с 2002 г.  
Срок полномочий — до 26 сентября 2017 г.  
Доля в уставном капитале ПАО «Газпром» — 0,000148 %.



**Федоров  
Игорь Юрьевич**

Генеральный директор  
ООО «Газпром комплектация»

1965 года рождения.  
Образование послевузовское профессиональное.  
Окончил Ленинградский государственный университет  
им. А.А. Жданова, Санкт-Петербургскую государственную академию  
сервиса и экономики.  
Кандидат экономических наук.

Членом Правления Компании является с 2007 г.  
Срок полномочий — до 21 января 2017 г.  
Доля в уставном капитале ПАО «Газпром» — 0,000136 %.



**Черепанов  
Всеволод Владимирович**

Начальник Департамента  
(разведка и добыча углеводородов)

1966 года рождения.  
Образование послевузовское профессиональное.  
Окончил Московский государственный университет  
им. М.В. Ломоносова.  
Кандидат геолого-минералогических наук.

Членом Правления Компании является с 2010 г.  
Срок полномочий — до 29 марта 2020 г.  
Доля в уставном капитале ПАО «Газпром» — 0,000148 %.

**Изменений в составе Правления в 2016 г.  
не происходило**



С биографическими данными членов Правления ПАО «Газпром»  
можно также ознакомиться на интернет-сайте ПАО «Газпром».



<b>Стратегическое планирование в ПАО «Газпром»</b>	34
<b>События и тенденции на рынках газа и нефти</b>	39
<b>Перспективы развития</b>	46

**Стратегические целевые показатели**

В системе стратегического планирования ПАО «Газпром» используется двухуровневая система стратегических целевых показателей (СЦП).

СЦП первого уровня (СЦП<sub>1</sub>) устанавливаются Советом директоров Компании на конец десятилетнего периода и являются основой для формирования Долгосрочной программы развития Компании.

СЦП второго уровня (СЦП<sub>2</sub>) детализируют СЦП<sub>1</sub> по направлениям деятельности, более подробно описывая задачи в области производства, маркетинга, эконо-

мики, внутрикорпоративных процессов, инноваций и работы с кадрами.

Система долгосрочного планирования с использованием СЦП охватывает деятельность Компании и ее основных дочерних обществ в рамках газового бизнеса. В активной стадии находится работа по формированию механизма распространения системы долгосрочного планирования на зарубежную деятельность ПАО «Газпром», нефтяной и электроэнергетической виды бизнеса. Это позволит повысить эффективность деятельности Группы в целом.

**Взаимосвязь между системами стратегического, среднесрочного и краткосрочного планирования на основе СЦП**

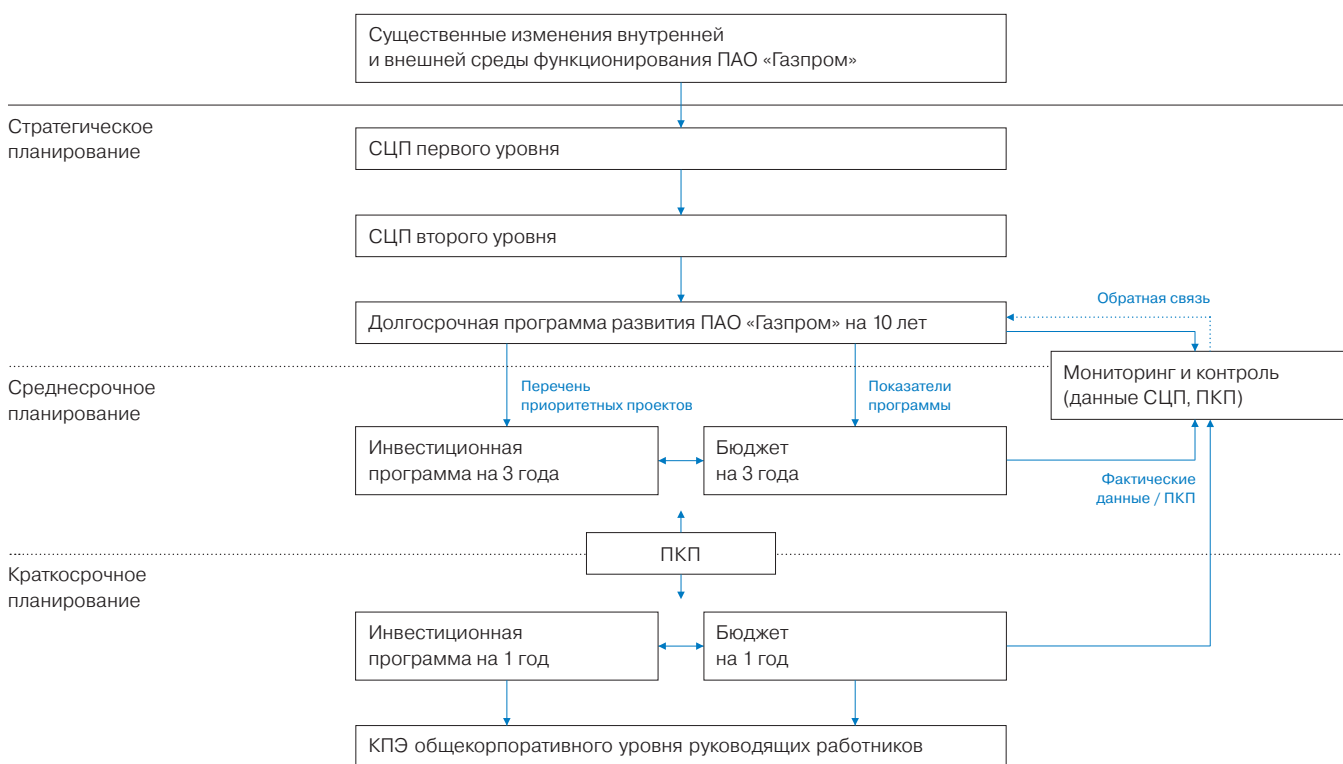

**Долгосрочная программа развития**

Основным механизмом и инструментом, используемым при планировании деятельности на долгосрочную перспективу, является Долгосрочная программа развития Компании.

Разработка Долгосрочной программы развития проводится на ежегодной основе в соответствии с Порядком планирования в ОАО «Газпром» с использованием стратегических целевых показателей (СЦП), утвержденным постановлением Правления ОАО «Газпром» в июне 2006 г., и с учетом Методических рекомендаций по разработке долгосрочных программ развития стратегических открытых акционерных обществ и федеральных

государственных унитарных предприятий, а также открытых акционерных обществ, доля Российской Федерации в уставных капиталах которых в совокупности превышает пятьдесят процентов (поручение Правительства Российской Федерации от 15.04.2014 г. № ИШ-П13-2583). Программа представляется на утверждение Совету директоров Компании.

Целью Долгосрочной программы развития является разработка комплексного интегрированного плана, обеспечивающего сбалансированное и эффективное развитие Компании, достижение СЦП и максимизацию системного экономического эффекта с учетом анализа рисков и возможностей.



К основным задачам Долгосрочной программы развития ПАО «Газпром» относятся:

- определение перспективных направлений развития ПАО «Газпром» с учетом тенденций развития мирового и российского энергетических рынков и анализа конкурентной среды;
- формирование вариантов развития и перечня приоритетных проектов ПАО «Газпром»;
- финансово-экономическая оценка вариантов развития Компании;
- качественная и количественная оценка стратегических рисков ПАО «Газпром»;
- формирование рекомендаций и ряда мероприятий, направленных на достижение СЦП и устойчивое развитие ПАО «Газпром».

**Значения СЦП, на конец 10-летнего периода (утверждены решением Совета директоров от 29 декабря 2009 г. № 1528)**

Показатель	Значение
Рост экономической прибыли	Положительный
Рентабельность капитала (рентабельность используемого капитала)	Не менее 6 %
Соотношение собственного и заемного капитала (отношение заемного капитала к собственному)	Не более 40 %
Объемы добычи и продаж газа	
Объем валовой добычи природного газа	Не менее 550 млрд м <sup>3</sup>
Объем продаж природного газа	Не менее 490 млрд м <sup>3</sup>
Величина общих запасов газа	Не менее 29 трлн м <sup>3</sup> природного газа
Коэффициент восполнения запасов	Не менее 100 %

При формировании Долгосрочной программы развития учитываются исходная информация и показатели, представляемые структурными подразделениями и дочерними обществами ПАО «Газпром», а также решения органов управления ПАО «Газпром», включая решения Совета директоров ПАО «Газпром», принятые с учетом директив Правительства России представителям интересов государства в Совете директоров ПАО «Газпром», касающиеся Долгосрочной программы развития ПАО «Газпром». При этом основополагающими документами, определяющими основные направления и ориентиры развития экономики и энергетики России, являются прогнозы социально-экономического развития страны, Энергетическая стратегия России, Генеральная схема развития газовой отрасли, основные положения феде-

ральных целевых программ в отношении газовой отрасли, директивы и иные указания Правительства Российской Федерации, а также прочие документы, регламентирующие развитие отраслей топливно-энергетического комплекса (ТЭК).

В соответствии с директивами Правительства Российской Федерации от 17 июля 2014 г. № 4955п-П13 предусматривается необходимость проведения аудита реализации Долгосрочной программы развития. Аудиторская проверка Долгосрочной программы развития Компании за 2015 г. проводилась ООО «ФБК». Проверка осуществлялась в соответствии со Стандартом проведения аудиторской проверки реализации Долгосрочной программы развития ПАО «Газпром» (утвержден решением Совета директоров ПАО «Газпром» от 26 ноября 2015 г. № 2629) и Техническим заданием на проведение аудиторской проверки реализации Долгосрочной программы развития ПАО «Газпром» (утверждено решением Совета директоров ПАО «Газпром» от 15 марта 2016 г. № 2683). В результате проведенных процедур аудитор сформировал отчет (№ 770 от 28 марта 2017 г.) и пришел к выводу, что существующую систему учета и внутреннего контроля результатов деятельности и документооборота Группы Газпром можно считать эффективной и обеспечивающей возможность подготовки достоверной информации о результатах реализации Долгосрочной программы развития.

В сентябре 2016 г. Долгосрочная программа развития ПАО «Газпром» (газовый бизнес, 2017–2026 гг.) утверждена решением Совета директоров от 27 сентября 2016 г. № 2813 (протокол заседания Совета директоров ПАО «Газпром» от 27 сентября 2016 г. № 1099).

В ней учтены обновленные сценарии прогнозов социально-экономического развития страны, подготовленные Минэкономразвития России, отражены последние решения по системообразующим перспективным проектам, таким как «Сила Сибири», Амурский ГПЗ, «Северный поток — 2», «Балтийский СПГ», третья очередь завода СПГ «Сахалин-2», «Турецкий поток», проект производства СПГ на компрессорной станции (КС) Портовая. В соответствии с директивами Правительства Российской Федерации от 28 июня 2016 г. № 4531п-П13 по вопросу «О внесении изменений в планы развития Общества» раздел «Директивы» Долгосрочной программы развития ПАО «Газпром» дополнен информацией об исполнении директив Правительства Российской Федерации, проекты на Востоке страны выделены в отдельный подраздел Программы.

Подробная информация об основных мероприятиях, направленных на реализацию утвержденной решением Совета директоров от 28 декабря 2015 г. № 2649 (протокол заседания Совет директоров от 28 декабря 2015 г. № 1053) Долгосрочной программы развития ПАО «Газпром» (газовый бизнес, 2016–2025 гг.) в отчетном году, представлена в разделе «Перспективы развития». Страницы 46–49.

### Среднесрочное и краткосрочное планирование

В среднесрочной и краткосрочной перспективе планирование инвестиционной, финансовой и операционной деятельности ПАО «Газпром» сводится в системе бюджетного планирования.

Контрольные ориентиры для бюджетного планирования задаются системой планово-контрольных показателей (ПКП), которые формируются на базе Долгосрочной программы развития, детализируя ее показатели на бюджетный период один год — три года.

На основе бюджета (финансового плана), а также Инвестиционной программы ПАО «Газпром» на год производится расчет целевых значений ключевых показателей для руководящих работников. Они отражают наиболее важные параметры эффективности и результативности

работы Компании в краткосрочном периоде и подлежат утверждению Советом директоров.

Система КПЭ Компании утверждена решением Совета директоров ОАО «Газпром» от 21 октября 2014 г. № 2435 (протокол заседания Совета директоров от 21 октября 2014 г. № 972) в составе Положения о ключевых показателях эффективности деятельности ОАО «Газпром». В дальнейшем в состав КПЭ Советом директоров Компании вносились дополнения с учетом директивных указаний государственных органов. В частности, в 2016 г. решением Совета директоров ПАО «Газпром» от 14 октября 2016 г. № 2826 (протокол заседания Совета директоров от 14 октября 2016 г. № 1102) перечень общекорпоративных КПЭ Системы годового бонуса дополнен обязательным КПЭ «Интегральный ключевой показатель эффективности инновационной деятельности».

#### Описание КПЭ общекорпоративного уровня для руководящих работников на 2016 г.

Наименование	Описание
<b>Финансово-экономические КПЭ</b>	
Удельные затраты по бизнес-сегменту «Добыча»	Сумма затрат газодобывающих дочерних обществ, деленная на общий объем добычи газа, нестабильного газового конденсата и нефти
Удельные затраты по бизнес-сегменту «Транспортировка»	Сумма затрат газотранспортных дочерних обществ, деленная на общий объем товаротранспортной работы
Снижение операционных расходов (затрат)	Снижение операционных расходов (затрат) в отчетном году
Рентабельность инвестиций акционеров	Расчетный доход акционера в отчетном году от прироста стоимости акций и полученных дивидендов
Рентабельность акционерного капитала	Отношение чистой прибыли к среднегодовой величине акционерного капитала
Производительность труда	Сумма выручки от продажи продукции, поступлений, связанных с выполнением работ, оказанием услуг, выручки от продажи товаров, приобретенных для перепродажи, за вычетом расходов на приобретение товаров для перепродажи, деленная на количество отработанных человеко-часов работниками списочного состава и внешними совместителями
<b>Отраслевые КПЭ</b>	
Объем продаж газа в натуральном выражении	Объем продаж газа ПАО «Газпром» в натуральном выражении, включая продажи как собственного, так и покупного газа
Ввод приоритетных производственных объектов	Выполнение заданий по вводу приоритетных производственных объектов (по утвержденному перечню)
Интегральный ключевой показатель эффективности инновационной деятельности	Сумма оценок достижения целевых значений показателей с учетом удельного веса каждого из них: <ul style="list-style-type: none"> <li>— количество патентов и лицензий, полученных за расчетный и предыдущие два года;</li> <li>— количество внедренных технологий в виде результатов научно-исследовательских и опытно-конструкторских работ (НИОКР) в рамках Программы инновационного развития по состоянию на расчетный год;</li> <li>— снижение удельных выбросов парниковых газов в CO<sub>2</sub>-эквиваленте;</li> <li>— оценка качества разработки / ежегодной реализации Программы инновационного развития.</li> </ul>

## Целевые и фактические значения КПЭ общекорпоративного уровня для руководящих работников на 2016 г.

Наименование КПЭ	Целевое значение		Фактическое значение	Степень достижения КПЭ, в % от целевого значения	Причины отклонений фактических значений КПЭ от целевых
	Первоначальное	Скорректированное			
<b>Финансово-экономические КПЭ</b>					
Удельные затраты по бизнес-сегменту «Добыча», руб. за т у. т.	902,34*	1 028,39****	1 000,02	103	Увеличение объемов добычи газа и товаротранспортной работы по сравнению с плановыми значениями
Удельные затраты по бизнес-сегменту «Транспортировка», руб. на единицу товаротранспортной работы в тыс. м <sup>3</sup> на 100 км	63,98*	68,97****	68,59	101	в связи с ростом поставок газа в страны дальнего зарубежья и российским потребителям
Снижение операционных расходов (затрат), %	2*	10**	19,22	192	Динамика операционных расходов (затрат) к базисному 2014 г. в сопоставимых условиях (корректировка на факторы инфляции и изменения среднегодового обменного курса рубля)
Рентабельность инвестиций акционеров	0,10*	Не корректировалось	0,185	185	Динамика рыночной стоимости акций ПАО «Газпром» на ПАО Московская Биржа
Рентабельность акционерного капитала, %	6*	Не корректировалось	8,78	146	Изменение обменных курсов рубля к доллару и евро
Производительность труда, тыс. руб./человеко-час	70,64*	65,10****	68,29	105	Более высокий показатель выручки при меньшем количестве отработанных человеко-часов относительно прогнозных значений
<b>Отраслевые КПЭ</b>					
Объем продаж газа в натуральном выражении, млрд м <sup>3</sup>	439,46*	407,64****	421,14	103	Увеличение спроса на газ со стороны потребителей из стран дальнего зарубежья и Российской Федерации по сравнению со значениями, принятыми при расчете целевого показателя
Ввод приоритетных производственных объектов	10*	Не корректировалось	10	100	x
Интегральный ключевой показатель эффективности инновационной деятельности, %	95***	Не корректировалось	109,9	116	Эффективная работа по организации и осуществлению инновационной деятельности
* Решение Совета директоров ПАО «Газпром» от 24.03.2016 г. № 2697. ** Решение Совета директоров ПАО «Газпром» от 07.09.2016 г. № 2801. *** Решение Совета директоров ПАО «Газпром» от 14.10.2016 г. № 2826. **** Решение Совета директоров ПАО «Газпром» от 22.12.2016 г. № 2874.					

Значения показателей на 2016 г. установлены решениями Совета директоров на основе бюджета (финансового плана) и инвестиционной программы Компании на 2016 г., но впоследствии в связи с утверждением бюджета (финансового плана) и инвестиционной программы на 2016 г. в новой редакции некоторые из них были скорректированы.

Основной причиной, приведшей к изменению утвержденных значений показателей, послужило негативное влияние факторов и макроэкономических параметров для расчета бюджета, находящихся вне сферы контроля менеджмента Компании, таких как курс доллара по отношению к рублю, цена на нефть, изменения конъюнктуры на основных рынках сбыта.

Целевые значения общекорпоративных КПЭ для руководящих работников на 2017 г. утверждены решением Совета директоров ПАО «Газпром» от 20 апреля 2017 г. № 2929.

#### Целевые значения КПЭ общекорпоративного уровня для руководящих работников на 2017 г.

Наименование КПЭ	Целевое значение*
<b>Финансово-экономические КПЭ</b>	
Удельные затраты по бизнес-сегменту «Добыча», руб. за т у. т.	1 001,69
Удельные затраты по бизнес-сегменту «Транспортировка», руб. на единицу товаротранспортной работы в тыс. м <sup>3</sup> на 100 км	74,22
Снижение операционных расходов (затрат), %	2
Рентабельность инвестиций акционеров	0,10
Рентабельность акционерного капитала, %	6
Производительность труда, тыс. руб./человеко-час	62,92
<b>Отраслевые КПЭ</b>	
Объем продаж газа в натуральном выражении, млрд м <sup>3</sup>	402,39
Ввод приоритетных производственных объектов	10
Интегральный ключевой показатель эффективности инновационной деятельности, %	95

\* Значения КПЭ рассчитаны в соответствии с утвержденными Советом директоров бюджетом (финансовым планом) и инвестиционной программой ПАО «Газпром» на 2017 г. и могут быть уточнены с соблюдением установленных процедур в случае решения Совета директоров принять указанные документы в новой редакции.

**В условиях сложной конъюнктуры на сырьевых рынках Газпром продолжает устойчивое развитие.**

### Стабилизация цен на нефть на относительно низком уровне

Важным итогом 2016 г. стала стабилизация цен на нефть на относительно низком уровне. В январе 2016 г. был отмечен минимальный уровень цен на нефть за последние годы: цена нефти марки Brent составила 27,9 долл./барр. Однако уже в апреле — мае котировки вернулись на уровень 45–50 долл./барр.

Одним из ключевых факторов восстановления цен в 2016 г. стали консультации членов ОПЕК и других

стран (прежде всего России) о замораживании или сокращении добычи нефти. 30 ноября 2016 г. было достигнуто соглашение о сокращении добычи. Страны ОПЕК договорились сократить нефтедобычу на 1,2 млн барр. в сутки до 32,5 млн барр. в сутки с 1 января 2017 г. Не входящие в ОПЕК страны должны сократить добычу примерно на 600 тыс. барр. в сутки, из которых к России относится сокращение производства нефти на 300 тыс. барр. в сутки.

Достигнутые договоренности рассчитаны на полгода и предусматривают возможность продления соглашения на весь 2017 г. Фактор ограничения добычи странами ОПЕК будет способствовать дальнейшей стабилизации цен на нефть.

Цена на нефть марки Brent в 2016 г., долл./барр.

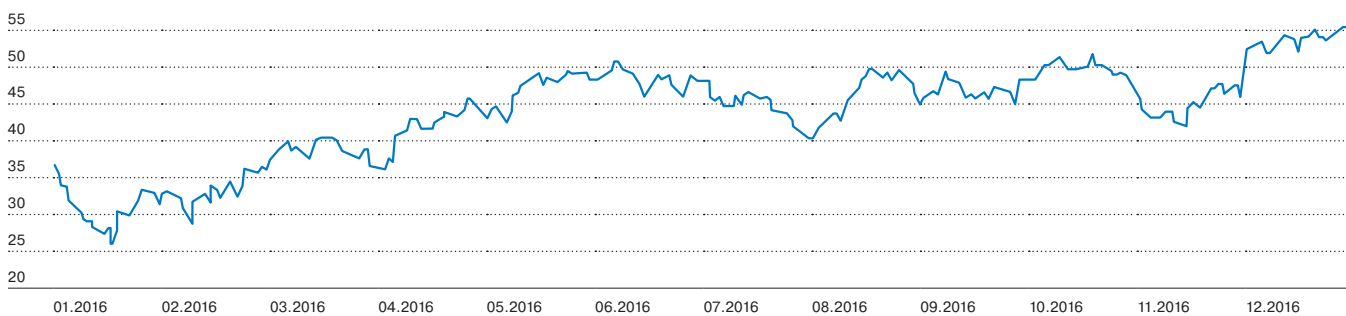

Источник: Platts

### Рекордные объемы экспорта российского газа в Европу

Отчетный год стал рекордным по объемам поставок газа ПАО «Газпром» по контрактам ООО «Газпром экспорт» и Gazprom Schweiz AG в Европу. По итогам 2016 г. данный показатель достиг отметки в 179,3 млрд м<sup>3</sup>. Доля поставок газа ПАО «Газпром» по контрактам ООО «Газпром экспорт» и Gazprom Schweiz AG в потреблении газа европейскими странами дальнего зарубежья (включая Турцию) достигла 33,1 %.

Важнейшими факторами роста поставок российского газа стали: климатический фактор, падение собственной добычи в Европе и ценовая конкурентоспособность российского газа.

Согласно актуальным данным Международного энергетического агентства 2015 г., природный газ занимал около 22 % в первичном энергопотреблении европейских стран. Его доля за последние 10 лет сократилась на 2 п. п. относительно уровня 2005 г., что отразило как общее снижение потребления ископаемых видов топлива, так и рост гидроэнергетики и возобновляемой энергетики в регионе. По данным компании IHS,

крупнейшими секторами экономики, потребляющими природный газ, в Европе являются коммунально-бытовой сектор с долей 39 %, производство электроэнергии и тепла — 30 % и промышленность — 27 %.

Потребление газа в европейских странах дальнего зарубежья в 2016 г., по предварительным данным, составило 541,7 млрд м<sup>3</sup>, что на 35,1 млрд м<sup>3</sup>, или 6,9 %, больше, чем в 2015 г.

Наиболее значимое влияние на уровень спроса оказал рост потребления газа в производстве электроэнергии в результате снижения цен на газ и повышения его конкурентоспособности относительно угля, а также приостановка эксплуатации нескольких атомных станций во Франции в конце 2016 г. в целях инспектирования их работы, совпавшая по времени с аномально низкими зимними температурами. В целом погодный индекс в 2016 г. находился ниже среднего исторического уровня, однако за счет холодного IV кв. 2016 г. несколько превзошел уровень 2015 г., что оказало положительное влияние на динамику потребления газа. Макроэкономические факторы в странах Европы оказали незначительное позитивное влияние на потребление газа.

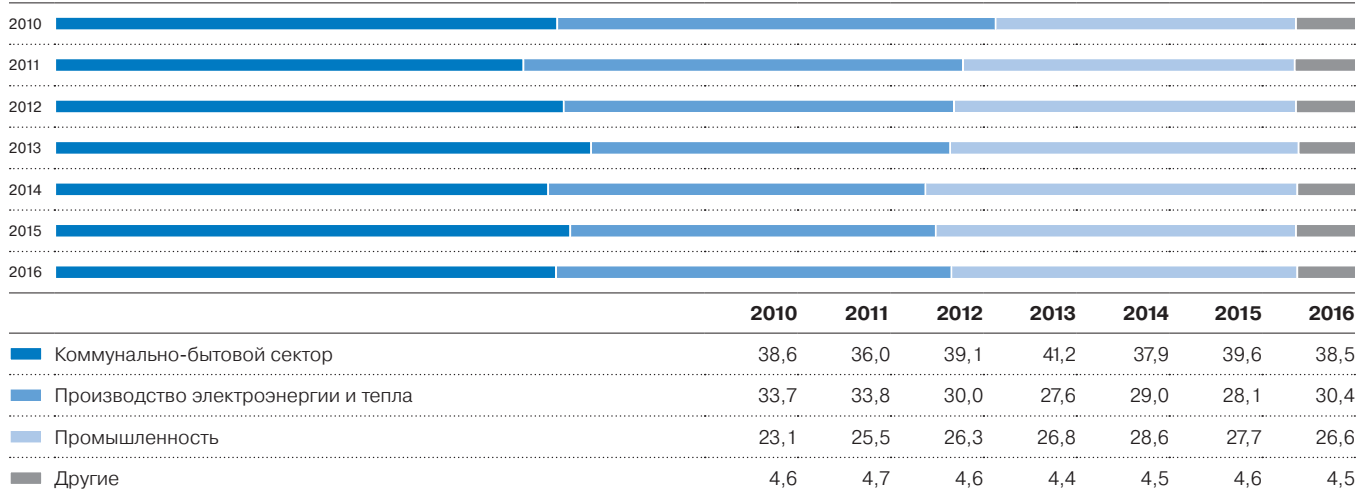
**Структура потребления газа по секторам экономики европейских стран дальнего зарубежья, 2010–2016 гг., %**

Собственная добыча газа в европейских странах дальнего зарубежья в 2016 г. сократилась по сравнению с 2015 г. на 2,2 млрд м<sup>3</sup>, или на 0,8 %, составив 261,9 млрд м<sup>3</sup>, что объясняется, главным образом, снижением добычи в Нидерландах на истощающихся месторождениях, а также действием ограничений на добычу газа во избежание сейсмической активности в регионе. При этом добыча в Великобритании немного возросла, что частично компенсировало падение общеевропейской добычи.

Общий импорт газа на европейский рынок в 2016 г. увеличился на 37,3 млрд м<sup>3</sup>, или 15,4 %. Экспортные поставки газа в европейские страны дальнего зарубежья по контрактам ООО «Газпром экспорт» и Gazprom Schweiz AG в 2016 г. возросли по сравнению с 2015 г. на 19,9 млрд м<sup>3</sup> (+12,5 %) до 179,3 млрд м<sup>3</sup>. Также значи-

тельно выросли поставки из Алжира в Европу — на 13,1 млрд м<sup>3</sup> (+34,3 %) до 51,2 млрд м<sup>3</sup>, что обусловлено как снижением контрактных цен, привязанных к нефти, так и пересмотром контрактных условий с IV кв. 2016 г., переходом к привязке цены к индексам газовых торговых площадок.

Импорт СПГ в Европу, несмотря на прогнозы его существенного роста, в 2016 г. сократился по сравнению с 2015 г. на 1,1 млрд м<sup>3</sup> (–1,9 %) до 55,5 млрд м<sup>3</sup>, что объясняется переориентацией объемов поставок СПГ на растущие и более премиальные рынки.

Подробная информация о реализации газа Группой Газпром в страны европейского дальнего зарубежья в 2016 г. представлена в разделе «Маркетинг». Страницы 80–82.

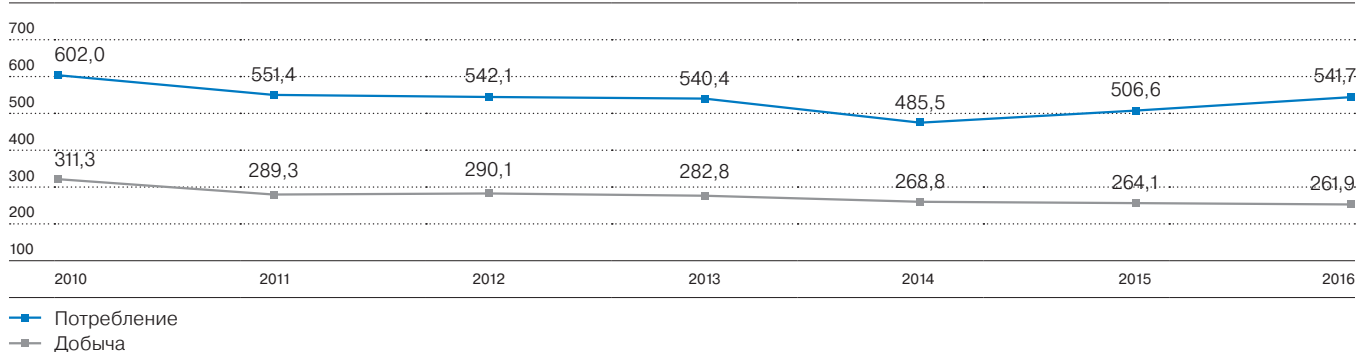
**Потребление и собственная добыча газа в европейских странах дальнего зарубежья, 2010–2016 гг, млрд м<sup>3</sup>**

**Примечание.** Рассчитано на основе данных Международного энергетического агентства с приведением объемов природного газа к российским стандартным условиям (калорийность 8 850 ккал/м<sup>3</sup> и температура 20 °С). Показатели за 2015 г. и предшествующие годы могут отличаться от показателей, приведенных в Годовом отчете за 2015 г., в связи с уточнением данных международной статистики.

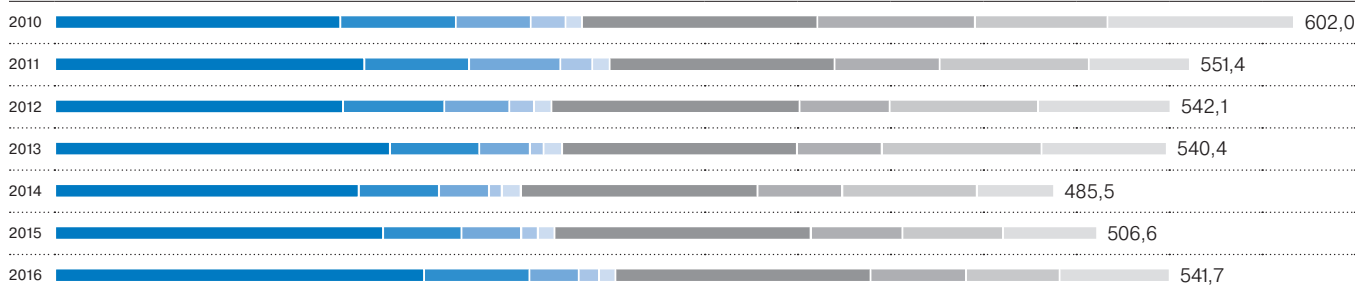
Поставки газа в страны европейского дальнего зарубежья, 2010–2016 гг., млрд м<sup>3</sup>

	2010	2011	2012	2013	2014	2015	2016
<b>Поставки крупнейших экспортеров газа</b>							
■ ПАО «Газпром» (по контрактам ООО «Газпром экспорт» и Gazprom Schweiz AG)	138,6	150,3	139,9	162,7	147,6	159,4	179,3
■ Алжир (в т. ч. СПГ)	56,3	50,9	49,2	43,4	39,0	38,1	51,2
■ Катар	37,3	44,3	31,6	24,6	24,3	29,1	24,0
■ Нигерия	16,6	15,5	12,0	6,7	6,2	8,0	9,8
■ Иран	8,0	8,5	8,5	9,0	9,2	8,1	8,0
<b>Поставки крупнейших европейских производителей</b>							
■ Норвегия	114,3	109,3	120,6	114,1	115,1	124,5	124,0
■ Великобритания	64,5	51,1	43,8	41,2	41,2	44,6	46,4
■ Нидерланды	76,5	72,5	72,1	77,7	65,4	48,9	45,5
■ Прочие поставки (за вычетом реэкспорта)	89,9	49,1	64,4	60,9	37,6	45,8	53,5

**Примечание.** Рассчитано на основе данных Международного энергетического агентства с приведением объемов природного газа к российским стандартным условиям (калорийность 8 850 ккал/м<sup>3</sup> и температура 20 °С). Показатели за 2015 г. и предшествующие годы могут отличаться от показателей, приведенных в Годовом отчете за 2015 г., в связи с уточнением данных международной статистики. Указанные показатели могут отличаться от расчетных, поскольку значения приведены с округлением.

В течение 2016 г. цены европейских торговых площадок повысились, показывая высокую корреляцию с ценами, привязанными к нефтепродуктовой корзине.

В цену газа, поставляемого по долгосрочным контрактам ПАО «Газпром», включены услуги по его поставке покупателю в соответствии с ежесуточными заявками.

Цена на контрактный газ включает премию за надежность и гибкость поставок по сравнению с ценой газа, реализованного на торговых площадках, который в этом случае поставляется равными частями в течение всего срока действия контракта.

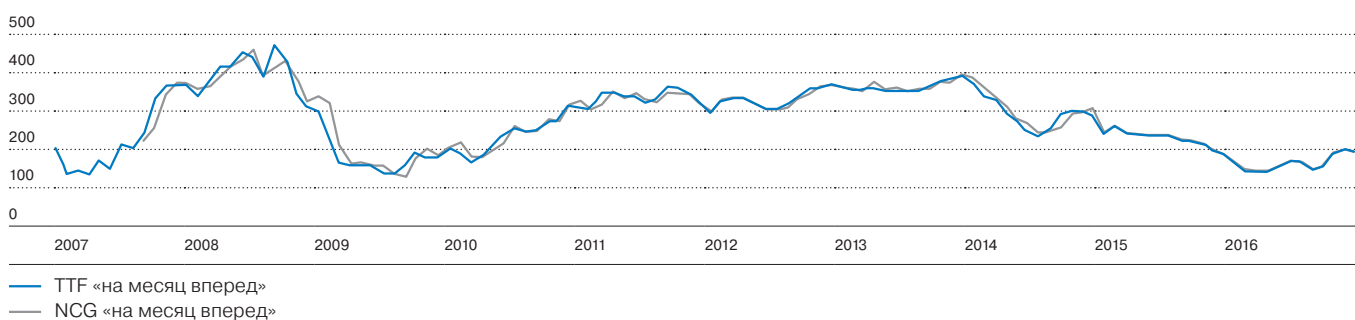
Недельные данные по ценам на природный газ «на месяц вперед» на торговых площадках TTF и NCG, 2007–2016 гг., долл./1 000 м<sup>3</sup>

Источник: Bloomberg

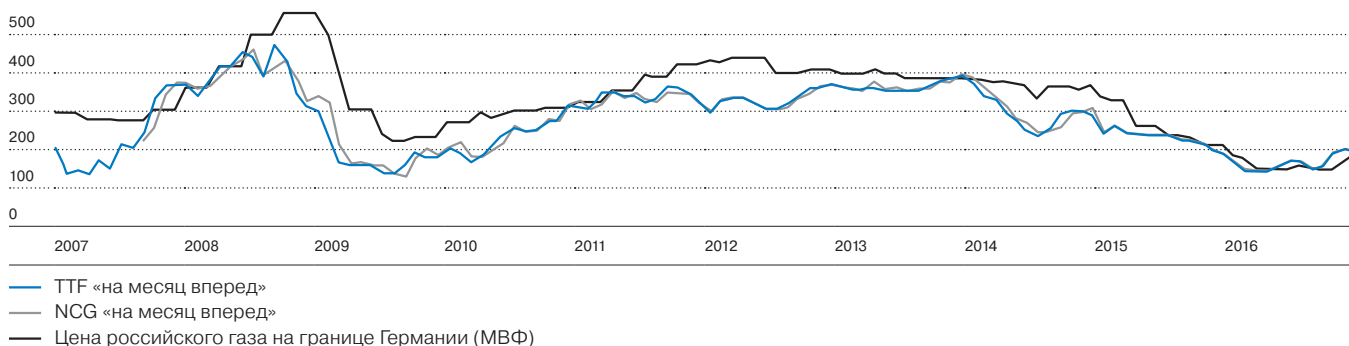

Сравнительная динамика цен на торговых площадках и цены долгосрочных контрактов ПАО «Газпром», 2007–2016 гг., долл./1 000 м<sup>3</sup>

Источники: Bloomberg, МВФ

Сравнительная динамика цен на торговых площадках и цены долгосрочных контрактов ПАО «Газпром», 2007–2016 гг.

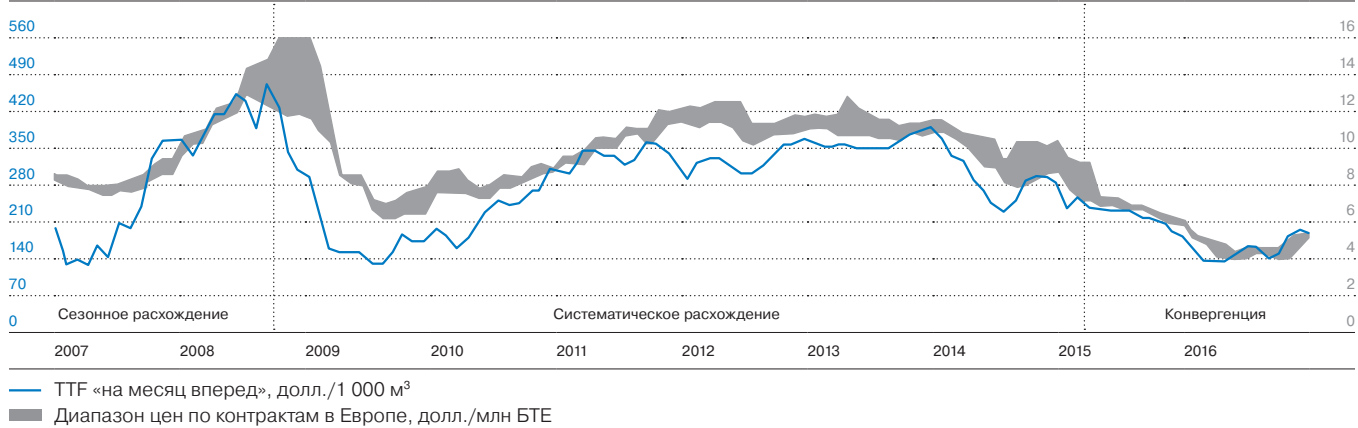

Источники: BAFA, Bloomberg, Всемирный Банк, МВФ, Международное энергетическое агентство

### Рост объема мировой торговли СПГ

В 2016 г. объем мировой торговли СПГ увеличился на 13,7 млн т, или 5,5 %, и составил 264 млн т СПГ, продемонстрировав самый значительный прирост с 2011 г.

Такой прирост объемов торговли СПГ в 2016 г. в первую очередь связан с вводом в эксплуатацию новых мощностей по сжижению на проектах в Австралии (Австралия Пасифик, Глэдстоун и Горгон) и США (Сабин Пасс).

При этом основным центром роста спроса на СПГ в 2016 г. стали страны АТР, в первую очередь Китай (+6,4 млн т), Индия (+3,6 млн т) и Пакистан (+1,7 млн т).

Рост был обеспечен началом поставок по ряду ранее заключенных средне- и долгосрочных соглашений, а также увеличением закупок СПГ на спотовом рынке в результате продолжившегося снижения цен. Кроме того, заметный рост объема импортных поставок наблюдался в странах Ближнего Востока (+2,5 млн т) и Северной Африки (например, в Египте +4,1 млн т). В 2016 г. список стран — импортеров СПГ пополнили Колумбия и Ямайка.

В 2016 г. спотовые цены на СПГ в среднем были ниже, чем в 2015 г. Среднее значение спотовых цен СПГ на рынках Японии и Южной Кореи в 2016 г. составило 5,7 долл./млн БТЕ, на европейской торговой площадке NBP — 4,7 долл./млн БТЕ.

Объемы мировой торговли СПГ, 2007–2016 гг., млн т

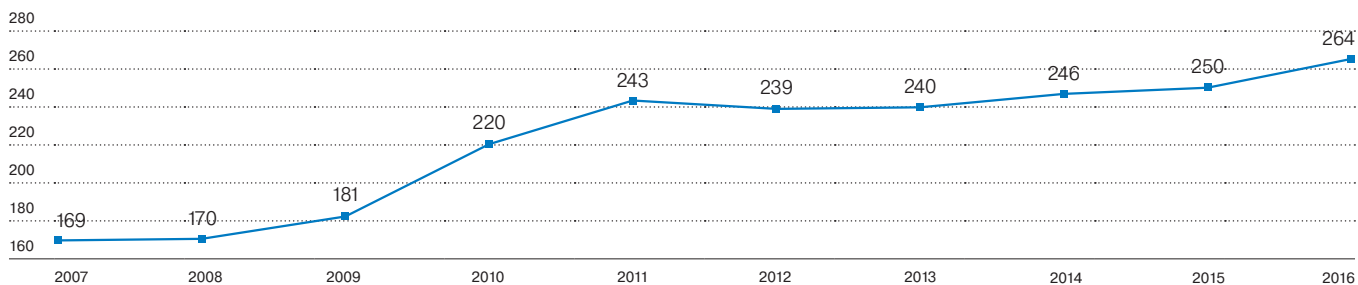

Примечание. Приведенные значения очищены от реэкспорта и отражают данные о доставленном объеме СПГ (с учетом отпарного газа).

### Восстановление темпов роста потребления газа в КНР

Важную роль в прогнозе развития мировых энергетических рынков играет динамика потребления углеводородов в КНР. Согласно большинству прогнозов, на долю Китая будет приходиться до 25 % общемирового прироста потребления газа. Кроме того, КНР является основным перспективным рынком сбыта российского трубопроводного газа, в связи с чем анализу спроса на газ в Китае уделяется особое внимание.

Несмотря на снижение темпов роста экономики, темпы роста потребления природного газа в Китае по итогам 2016 г. восстановились до среднего уровня последних лет. Так, по данным Государственного комитета по развитию и реформе КНР, потребление газа в стране в 2016 г. превысило 200 млрд м<sup>3</sup>, что на 7 % больше, чем за 2015 г.

По данным Государственного комитета по развитию и реформе КНР, совокупный объем импорта природного газа в КНР увеличился по сравнению с 2015 г. на 17,4 % и составил 72,1 млрд м<sup>3</sup>. При этом объем импорта СПГ увеличился на 32,5 % и составил 26,1 млн т, в первую очередь за счет начала поставок по ряду заключенных ранее средне- и долгосрочных договоров на поставку СПГ.

В 2016 г. был опубликован новый, 13-й пятилетний план социально-экономического развития КНР на период 2016–2020 гг. Он содержит программные положения, позволяющие ожидать высоких темпов роста потребления газа в среднесрочной перспективе.

В частности, новый пятилетний план предполагает снижение доли угля в энергобалансе страны и сокращение выбросов углекислого газа и загрязняющих веществ

в атмосферу. Согласно данному плану, объем потребления природного газа на рынке Китая в 2020 г. может достигнуть 360 млрд м<sup>3</sup>, а доля природного газа в энергобалансе КНР вырастет с 5,9 % в 2015 г. до 8,3–10 % в 2020 г. Точные плановые показатели будут установлены в отраслевых планах, которые должны быть опубликованы в 2017 г.

Таким образом, рост энергопотребления в стране, меры по стимулированию использования природного газа, стремление Правительства КНР снизить высокую долю угля в энергобалансе и улучшить экологическую обстановку в городах КНР будут способствовать тому, что газ останется наиболее быстрорастущим видом топлива на китайском энергетическом рынке.

### Вступление в силу Парижского соглашения по климату

В ходе Климатической конференции ООН в г. Париже в декабре 2015 г. более 150 глав государств и правительств одобрили новое международное соглашение, имеющее целью сдерживание роста средней температуры на планете ниже 2 °С сверх уровней доиндустриального периода. 26 апреля 2016 г. состоялась церемония подписания Парижского соглашения, а 4 ноября 2016 г. это соглашение официально вступило в силу.

По оценкам Компании, Парижское соглашение повышает конкурентоспособность газа в межтопливной конкуренции с углем. Газ является более экологически чистым видом топлива. «Углеродный след» при использовании природного газа в два раза ниже, чем при использовании угля. Это может стать важным фактором роста потребления газа в мире, особенно в секторе электроэнергетики.

### Рост потребления газа в России и инициативы по развитию внутреннего рынка

#### Внутреннее потребление газа в Российской Федерации, 2012–2016 гг., млрд м<sup>3</sup>

2012	466,1
2013	461,3
2014	458,4
2015	444,3
2016	456,7

В 2016 г. потребление природного газа в России составило 456,7 млрд м<sup>3</sup>, что на 2,8 % выше уровня 2015 г. Рост потребления обусловлен в основном более холодными погодными условиями в IV кв. 2016 г. Доля природного газа в энергетическом балансе России

в 2016 г. составила 53 %, не изменившись существенно за последние годы. Основными потребителями природного газа в России являются производство электроэнергии и тепла (37 %), население (12 %), коммунально-бытовой сектор (9 %), нефтяная промышленность (9 %) и металлургия (6 %).

Купля-продажа газа в России осуществляется в условиях двух различных подходов к определению цен для поставщиков, что обуславливает существование двух секторов реализации газа.

Продажа газа, добытого дочерними обществами ПАО «Газпром», в основном осуществляется по ценам, директивно устанавливаемым государством.

Реализация газа, добытого независимыми газодобывающими и нефтяными компаниями, осуществляется по ценам, устанавливаемым по соглашению сторон. Основными независимыми поставщиками газа являются ПАО «НОВАТЭК» и группа компаний ПАО «НК «Роснефть».

#### Участие Газпрома в обеспечении внутреннего потребления газа в России, 2012–2016 гг.

Показатель	2012	2013	2014	2015	2016
Внутреннее потребление газа в России, млрд м <sup>3</sup>	466,1	461,3	458,4	444,3	456,7
Поставка потребителям России по ГТС Газпрома (без учета технологических нужд ГТС), млрд м <sup>3</sup>	360,0	351,7	353,7	339,4	348,7
в т. ч. от добычи Группы Газпром	274,7	254,5	237,0	211,2	210,2

В 2016 г. ФАС России предложено проведение начиная с 2017 г. пилотного проекта по дерегулированию оптовых цен для промышленных потребителей в трех субъектах Российской Федерации (Тюменская область, Ямало-Ненецкий автономный округ (ЯНАО), Ханты-Мансийский автономный округ — Югра (ХМАО — Югра)). Основной целью реализации пилотного проекта по дерегулированию оптовых цен является поэтапное создание единого экономического пространства путем обеспечения равных условий продажи газа для всех участников рынка. В июле 2016 г. подписаны соответствующие мемо-

рандумы между ФАС России и правительствами Тюменской области и ХМАО — Югры. Прорабатывается вопрос о подписании такого меморандума с правительством ЯНАО.

В соответствии с прогнозом социально-экономического развития Российской Федерации, разработанным Минэкономразвития России и одобренным Правительством в октябре 2016 г., предусмотрен рост внутренних регулируемых оптовых цен на природный газ с 1 июля 2017 г. на 3,9 %, с 1 июля 2018 г. — на 3,4 %, с 1 июля 2019 г. — на 3,1 %.

#### Изменение регулируемых оптовых цен на природный газ для промышленных потребителей и населения в соответствии с прогнозом Минэкономразвития России, 2017–2019 гг., в среднем за год к предыдущему году, %

	2017	2018	2019
В среднем для всех категорий потребителей	1,8	4,0	3,3
Для потребителей, исключая население	1,5	4,3	3,3
Для населения	2,7	3,7	3,3

В целях развития российского рынка газа ПАО «Газпром» наращивает реализацию добытого газа на АО «Санкт-Петербургская Международная Товарно-сырьевая Биржа» (СПбМТСБ). В 2016 г. в ходе торгов природным газом на АО «СПбМТСБ» было реализовано 16,7 млрд м<sup>3</sup> газа, в том числе 10,7 млрд м<sup>3</sup> газа ПАО «Газпром». Доля продаж газа Компании составила 64 %, независимых производителей — 36 %. Основными регионами поставок биржевого газа являются регионы с преимущественным нахождением промышленных потребителей или приближенные к местам добычи газа: Республика Татарстан (25,3 %), Белгородская область (8,4 %), Пермский край (6,7 %), Курганская область (4,8 %), Кировская область (4,7 %), Тверская область (4,2 %), Тульская область (4,2 %). В среднем за 2016 г. цены на торгах находились на более низком уровне по сравнению с регулируемыми.

В 2017 г. ПАО «Газпром» планирует продолжить реализацию газа на организованных торгах как в режиме поставки «на месяц», так и в режиме поставки «на сутки».

---

Подробная информация о реализации газа Группой Газпром на российском рынке в 2016 г. представлена в разделе «Маркетинг». Страница 83.

---

События 2016 г. в целом оказались благоприятными для укрепления стратегических преимуществ ПАО «Газпром». Итоги работы Компании в 2016 г. создали предпосылки для дальнейшего роста доли ПАО «Газпром» на европейском и азиатском газовых рынках. Несмотря на изменения внешней среды, позиции ПАО «Газпром» остаются устойчивыми благодаря наличию крупнейших запасов газа, развитой производственной и транспортной инфраструктуры, долгосрочных контрактов и диверсификации маршрутов экспорта.

Наиболее важными тенденциями развития мировой энергетики, которые оказывают влияние на формирование долгосрочных прогнозов развития мирового ТЭК, являются:

- рост населения и экономик отдельных стран, в первую очередь, в Азиатском регионе;
- смещение центров энергопотребления из экономически развитых стран Европы и Северной Америки в развивающиеся страны;
- развитие технологий энергосбережения;
- рост затрат на поиск и освоение новых месторождений нефти и газа;
- рост внимания к вопросам экологии и изменения климата.

Мировое потребление энергии к 2035 г. вырастет почти на четверть по сравнению с 2016 г. При этом почти две трети прироста потребления энергии будут обеспечены странами Азиатского региона. Кроме того, существенные темпы роста потребления энергии будут наблюдаться в регионах с преобладанием развивающихся стран: Африке, Ближнем Востоке и Южной Америке.

В период до 2035 г. будут наблюдаться различия в динамике добычи и потребления энергоресурсов отдельными регионами мира. Это, в частности, приведет к изменениям в мировой торговле нефтью, газом и углем. Тем не менее крупнейшим регионом — экспортером энергоресурсов останутся страны бывшего СССР. Суммарный объем экспорта энергоресурсов из стран региона к 2035 г. возрастет почти на 50 %, прежде всего за счет увеличения поставок природного газа. Крупнейшим импортером энергоресурсов в мире останутся страны Азии: к 2035 г. регион увеличит импорт нефти на 30 %, угля — более чем на 40 %, а природного газа — более чем в 2,5 раза.

### Газовый бизнес

В долгосрочной перспективе произойдет увеличение добычи газа во всех регионах мира, кроме Европы. Общий прирост добычи газа в мире к 2035 г. превысит 1 трлн м<sup>3</sup>. Наибольший вклад в увеличение добычи газа в мире внесут страны БСС, прежде всего Российская Федерация.

### Риски, влияющие на достижение стратегических целей ПАО «Газпром»

- Риски, связанные с развитием мировой экономики
- Политический риск
- Риски государственного регулирования газовой отрасли в Российской Федерации
- Риски, связанные с развитием производства газа из нетрадиционных источников
- Риски, связанные с развитием возобновляемых источников энергии
- Риски изменения режима валютного регулирования и налогового законодательства в Российской Федерации
- Риски, связанные с изменениями правил таможенного контроля и уплаты пошлин в Российской Федерации
- Рыночные риски

Подробная информация об основных факторах риска представлена в разделе «Управление рисками». Страницы 154–156.

Наибольшую динамику роста потребления природного газа покажет Азиатский регион, доля которого в мировом потреблении газа вырастет с текущего показателя 18 % до 25 % в 2035 г.

### Изменения в стратегии развития ПАО «Газпром»

Стратегия ПАО «Газпром» не претерпела существенных корректировок. В соответствии с текущими прогнозами конъюнктуры рынка уточнены сроки ввода в эксплуатацию отдельных месторождений.

Основное изменение в 2016 г. в составе приоритетных проектов связано с возобновлением реализации проекта «Турецкий поток», при этом работы по расширению ЕСГ России для обеспечения поставок газа в указанный морской газопровод уже завершены.

### Разведка и добыча

Запасы газа традиционных месторождений углеводородного сырья Группы Газпром позволяют обеспечить поставки газа на внутренний и внешний рынки на длительную перспективу (70 и более лет при текущем годовом объеме добычи газа в 419,1 млрд м<sup>3</sup> (без учета доли в добыче компаний, инвестиции в которые классифицированы как совместные операции) и развития в перспективе до 550 млрд м<sup>3</sup>).

Одной из основных производственных задач Газпрома является обеспечение проектной производительности действующих месторождений и ввод в разработку новых месторождений Надым-Пур-Тазовского региона, вовлечение в разработку уникальных и крупных месторождений полуострова Ямал, месторождений континентального шельфа северных морей для поддержания и наращивания объемов добычи углеводородного сырья. Газпром последовательно вводит в эксплуатацию добычные мощности в Надым-Пур-Тазовском регионе и на Бованенковском месторождении полуострова Ямал.

Стратегическими регионами добычи газа на долгосрочную перспективу являются полуостров Ямал (сеноман-аптские залежи Харасавэйского месторождения, неоком-юрские залежи Бованенковского и Харасавэйского месторождений, Крузенштернское месторождение), акватории северных морей России (месторождения Обской и Тазовской губ, прежде всего Северо-Каменномыское и Каменномыское-море, Штокмановское месторождение на шельфе Баренцева моря).

Газпром ведет формирование центров газодобычи на Востоке России. Чайандинское нефтегазоконденсатное месторождение (НГКМ) является основным для формирования Якутского центра газодобычи, Ковытинское ГКМ — Иркутского центра газодобычи. Эти месторождения станут ресурсной базой для магистрального газопровода «Сила Сибири». В развитии добычных мощностей Сахалинского центра газодобычи первостепенными объектами освоения являются месторождения проекта «Сахалин-3» — введенное в промышленную разработку в 2014 г. Кириновское ГКМ, а также Южно-Кириновское НГКМ, входящее в число приоритетных проектов Газпрома в области добычи газа на долгосрочную перспективу.

### Развитие газотранспортных мощностей

Развитие газотранспортных мощностей ПАО «Газпром» планируется с учетом комплексного синхронизированного развития с объектами добычи, хранения газа, готовностью новых потребителей к приему газа и экспортными проектами.

Сроки ввода новых газотранспортных мощностей и реконструкции действующих планируются с учетом долгосрочной перспективы и определяются периодами их эффективной загрузки и необходимостью поддержания оптимальной производительности действующей ГТС. Такой подход позволяет избежать ввода избыточных мощностей, рационально и адаптивно использовать инвестиционные ресурсы ПАО «Газпром» и оптимизировать затраты в транспорте газа.

Наряду со строительством новых газотранспортных мощностей, Газпром проводит реконструкцию и техническое перевооружение действующих объектов транспорта газа.

С целью повышения эффективности эксплуатации газотранспортных мощностей с учетом диверсификации маршрутов поставок газа на экспорт Газпром ведет работу по выводу избыточных мощностей центрального газотранспортного коридора. Объемы вывода избыточных мощностей определяются с учетом обеспечения технологического резерва, необходимого для безусловного выполнения перспективной товаротранспортной работы.

Для поставок газа на внутренний рынок и выполнения контрактных экспортных обязательств ПАО «Газпром» осуществляет реализацию ряда газотранспортных проектов.

Системы магистральных газопроводов Бованенково — Ухта и Ухта — Торжок предназначены для транспортировки газа с месторождений полуострова Ямал.

В рамках диверсификации маршрутов экспортных поставок российского трубопроводного природного газа на традиционный для ПАО «Газпром» европейский рынок инициирован проект «Северный поток — 2». Новый газопровод из России в Германию через акваторию Балтийского моря будет состоять из двух ниток пропускной способностью 27,5 млрд м<sup>3</sup> каждая. Целевыми рынками проекта являются страны Западной и Центральной Европы. Для обеспечения поставок газа по газопроводу «Северный поток — 2» предполагается развитие газотранспортных мощностей по направлению КС Грязовец — КС Волхов — побережье Балтийского моря. Реализация проекта «Северный поток — 2» ведется в соответствии с графиком, согласно которому обе нитки газопровода будут введены в эксплуатацию в IV кв. 2019 г.

### Ход реализации проекта «Северный поток — 2»

- На основании заключенных с компаниями «ОМК», «ЧТПЗ» и Europipe контрактов на поставку труб, а также заключенного с компанией WASCО контракта на обетонирование, логистику и хранение с конца сентября 2016 г. осуществляется поставка трубной продукции на площадку для обетонирования в г. Котка (Финляндия). В феврале 2017 г. заключен контракт на использование площадки по обетонированию в г. Мукран (Германия). Заключен ряд контрактов о закупке материалов и оборудования.
- С компанией Allseas подписано соглашение о намерениях на морскую трубоукладку первой нитки газопровода «Северный поток — 2» с опционом на укладку второй нитки (заключение контракта запланировано до середины апреля 2017 г.).
- В процессе подготовки находятся национальные отчеты о воздействии на окружающую среду, а также сводный отчет, предусмотренный Конвенцией об оценке воздействия на окружающую среду в трансграничном контексте — Конвенцией Эспо. Продолжается формирование пакета окончательной документации для получения национальных разрешений на строительство по трассе газопровода от соответствующих органов Дании, Германии, России и Финляндии.
- В соответствии с графиком проекта в сентябре 2016 г. была подана заявка на получение разрешения на строительство в Швеции.
- Завершаются работы по базовому проектированию морского участка, начата работа по детальному (рабочему) проектированию.



В отчетном году возобновлена реализация проекта «Турецкий поток» для поставки российского природного газа через акваторию Черного моря в Турцию и далее до границы с сопредельными с ней государствами.

#### Возобновление работы по проекту «Турецкий поток» в 2016 г.

В 2016 г. от турецкой стороны получен ряд разрешительных документов по проекту. В частности, первое разрешение на строительство морского участка и разрешение на изыскательские работы по двум ниткам морского газопровода в исключительной экономической зоне и территориальных водах Турции.

В октябре между Россией и Турцией подписано межправительственное соглашение, предусматривающее строительство двух ниток «Турецкого потока» по дну Черного моря из России в Турцию, а также сухопутной транзитной нитки до границы Турции с сопредельными странами.

В декабре заключен контракт с компанией Allseas Group на строительство первой нитки морского участка «Турецкого потока» с опционом на укладку второй нитки. В соответствии с графиком работ начало укладки труб первой нитки запланировано на лето 2017 г.

Также в отчетном году в рамках подписанного ПАО «Газпром» с компаниями Edison и DEPA в феврале 2016 г. Меморандума о взаимопонимании в отношении совместной проработки вопроса о целесообразности строительства газопровода на территории Греции завершена работа по реализации закрепленных в документе договоренностей, включая анализ различных вариантов осуществления проекта строительства газопровода от границы Греции до точки входа в ГТС Италии. С целью закрепления принципов дальнейшего сотрудничества стороны рассматривают возможность подписания соглашения, фиксирующего результаты работы по Меморандуму и принципы дальнейшего сотрудничества сторон.

Большое внимание в рамках реализации географической диверсификации поставок российского газа уделяется проектам поставок трубопроводного газа в Китай.

Ведется строительство газопровода «Сила Сибири», предполагающего транспортировку газа Якутского и Иркутского центров газодобычи потребителям на Дальнем Востоке России, а также в Китае. Идет подготовка к началу строительства трансграничного участка, включая подводный переход через р. Амур.

Проект реализуется с целью исполнения обязательств подписанного в 2014 г. контракта на поставку российского трубопроводного газа в Китай по «восточному» маршруту. Контракт заключен сроком на 30 лет и предполагает поставку 38 млрд м<sup>3</sup> газа в год. Договор купли-продажи газа вступил в полную силу в мае 2015 г. Таким образом, начало поставок газа в Китай по «восточному» маршруту состоится в период с 2019 по 2021 г. В отчетном году продолжилась работа по согласованию

между ПАО «Газпром» и компанией CNPC технических приложений к договору купли-продажи газа по «восточному» маршруту, регламентирующих различные технические аспекты взаимодействия сторон при осуществлении поставок.

В рамках работы по «западному» маршруту поставок ПАО «Газпром» и компания CNPC продолжили обсуждение условий поставок. В 2016 г. также была продолжена работа по изучению возможностей организации поставок трубопроводного газа в Китай с Дальнего Востока России.

#### Развитие подземного хранения

Перспективные планы Газпрома предусматривают дальнейшее развитие подземного хранения газа на территории России с целью увеличения суточного объема отбора газа, что позволит снизить затраты на товаро-транспортную работу и себестоимость поставок газа потребителю.

Для достижения указанной цели планируется:

- поддержание достигнутых показателей действующих ПХГ путем их реконструкции и технического перевооружения;
- расширение мощностей действующих ПХГ (Касимовского, Невского, Краснодарского, Удмуртского резервирующего и Канчуринско-Мусинского комплексов, Совхозного, Степновского);
- создание и развитие пиковых хранилищ в отложениях каменной соли (Волгоградского, Калининградского);
- продолжение программы реконструкции скважин;
- создание новых ПХГ в регионах, характеризующихся значительными объемами потребления: Арбузовского — в Приволжском ФО, Беднодемьяновского — в Центральном ФО, Шатовского — в Уральском ФО;
- изучение возможности создания ПХГ в Северо-Западном, Сибирском, Дальневосточном ФО.

Ведется поиск геологических структур для создания ПХГ в Архангельской и Ярославской областях, на юге Западной и Восточной Сибири. На Дальнем Востоке развернуты работы по поиску структур, пригодных для создания хранилищ гелия.

Задачей в области развития подземного хранения газа за рубежом является наращивание мощностей ПХГ Группы Газпром в зарубежных странах до достижения активной емкости не менее 5 % от годового объема экспортных поставок в срок до 2030 г., с приоритетом создания собственных мощностей хранения. В рамках решения задачи Газпром продолжает реализацию проектов строительства ПХГ Катарина, Йемгум, Этцель в Германии. Также в 2016 г. успешно введено в эксплуатацию ПХГ Дамборжице в Чехии.



В рамках Совместного координационного комитета по сотрудничеству между ПАО «Газпром» и CNPC создана рабочая группа по подземному хранению газа, целью которой является изучение возможности по созданию совместного предприятия по подземному хранению газа на территории КНР для обеспечения надежности поставок российского газа. В 2016 г. согласована совместная реализация четырех исследовательских проектов (на коммерческой основе), содействующих развитию системы ПХГ в Китае. Реализация проектов позволит значительно повысить надежность поставок российского газа, оптимизировать технологические параметры и капиталоемкость экспортных трубопроводных систем «Сила Сибири» и «Сила Сибири — 2».

#### Развитие переработки газа, газового конденсата и газохимии

Для обеспечения переработки перспективных объемов жидкого углеводородного сырья, получаемого в процессе добычи газа на ГКМ Западной Сибири, планируется расширение и реконструкция Уренгойского ЗПКТ с доведением мощности до проектной, создание объектов подготовки и транспорта конденсата ачимовских залежей и нефти, завершение строительства недостроенных участков конденсатопровода Уренгой — Сургут, а также реконструкция и техническое перевооружение производств Сургутского ЗСК.

ПАО «Газпром» продолжает реализацию проекта создания газохимического комплекса в районе г. Нового Уренгоя, основным сырьем для которого будут являться газы деэтанализации конденсата месторождений Надым-Пур-Тазовского региона.

Планируется модернизация производства моторных топлив на Астраханском ГПЗ в целях увеличения объемов их выпуска при обеспечении соответствия классу 5 Технического регламента.

Ведется проектирование Амурского ГПЗ (в районе г. Свободный в Амурской области), на который по газопроводу «Сила Сибири» будет поступать газ Якутского и Иркутского центров газодобычи, создаваемых ПАО «Газпром» в рамках реализации Восточной газовой программы.

#### Развитие производства и торговли СПГ

В рамках наращивания собственного производства СПГ реализуются проект строительства третьей технологической линии проекта «Сахалин-2» (до 5,4 млн т в год) и «Балтийский СПГ» (10 млн т в год с возможностью расширения до 15 млн т СПГ в год).

#### Ход реализации стратегически значимых проектов производства СПГ в 2016 г.

- В рамках реализации проекта строительства третьей технологической линии завода СПГ проекта «Сахалин-2» в отчетном году Sakhalin Energy совместно с подрядчиками АО «Гипрогазцентр» и Shell Global Solutions International выполняла разработку проектной документации в соответствии с российскими стандартами и проектной документацией в соответствии с международными стандартами (FEED). В качестве субподрядчика на разработку FEED по расширению завода СПГ и причалу отгрузки была выбрана японская компания Chiyoda. По аналогии с финансированием первых двух технологических линий завода СПГ проекта «Сахалин-2» строительство третьей линии планируется осуществлять с привлечением проектного финансирования.
- Между ПАО «Газпром» и компанией Shell подписан Меморандум о взаимопонимании по проекту «Балтийский СПГ», в котором стороны определили основные этапы рассмотрения возможности его совместной реализации. По итогам разработки проектной документации будут определены сроки реализации проекта.

Газпром продолжает развитие торговли СПГ из портфеля Группы. Также ведется работа по реализации дополнительных объемов газа путем поставок малотоннажного СПГ: с этой целью наращиваются производственные мощности и расширяется география его производства.

В 2016 г. принята Программа развития малотоннажного производства и использования СПГ, направленная на увеличение реализации газа на внутреннем рынке, повышение загрузки газораспределительных станций (ГРС) и сокращение затрат на создание газотранспортной инфраструктуры.

Информация о Программе представлена в разделе «Газораспределение, газификация и рынки газомоторного топлива».  
Страница 69.

## Нефтяной бизнес

Основой нефтяного бизнеса Группы Газпром является дочерняя компания ПАО «Газпром нефть», деятельность которой осуществляется в соответствии со Стратегией развития до 2025 г., утвержденной Советом директоров ПАО «Газпром нефть» в 2013 г.

### Геолого-разведочные работы и добыча

В области разведки и добычи усилия Газпром нефти сосредоточены на эффективной разработке зрелой ресурсной базы и обеспечении максимального возврата на инвестиции по новым проектам.

Группа Газпром нефть намерена увеличить объемы добычи углеводородов до 100 млн т н. э. в год к 2020 г. и поддерживать этот уровень до 2025 г. Отношение доказанных запасов к добыче планируется сохранять на текущем уровне. Ежегодный коэффициент восполнения доказанных и вероятных запасов без учета приобретенных планируется на период до 2025 г. на уровне 100 %. Для достижения этих целей Газпром нефть будет стремиться к максимально рентабельному извлечению остаточных запасов на текущей ресурсной базе за счет распространения применяемых лучших практик оптимизации разработки, снижения себестоимости опробованных технологий, а также привлечения и массового внедрения новых технологий. Предусматривается создание нового центра добычи на севере ЯНАО. Газпром нефть рассматривает нетрадиционные запасы в качестве возможности для роста и будет развивать этот класс активов как важный элемент своего портфеля.

### Нефтепереработка

Стратегическими приоритетами Газпром нефти в области развития нефтепереработки в России остаются реализация программ модернизации перерабатывающих мощностей, а также рост операционной эффективности. Планируется достижение к 2025 г. на российских нефтеперерабатывающих мощностях Газпром нефти объема нефтепереработки в 40 млн т при 95 % глубине переработки и 80 % выходе светлых нефтепродуктов.

Завершен первый этап масштабной модернизации НПЗ, направленный на повышение качества производимых нефтепродуктов, все выпускаемые моторные топлива соответствуют классу 5. Продолжается реализация ключевых проектов увеличения глубины переработки и повышения показателя выхода светлых нефтепродуктов, работа по проектам повышения операционной эффективности и проектам, направленным на снижение воз-

действия на окружающую среду. Ведется строительство установки производства базовых масел группы III и продолжается детализация программы модернизации завода ОАО «Славнефть-Ярославнефтеоргсинтез», завершена реконструкция установки сернокислотного алкилирования на Омском нефтеперерабатывающем заводе (НПЗ) и продолжается реконструкция установки каталитического крекинга на Московском НПЗ.

### Сбыт

В Газпром нефти выделяются два основных сбытовых сегмента: реализация моторных топлив через корпоративную розничную сеть и мелкооптовые каналы сбыта, а также реализация нефтепродуктов промышленным потребителям. Для каждого направления установлены специализированные цели, но основной задачей сбытового бизнеса является размещение на рынках через собственные каналы сбыта 100 % объемов нефтепродуктов, производимых российскими НПЗ Группы Газпром нефть, для максимального покрытия всей цепочки создания стоимости в нефтяном бизнесе.

#### Реализация моторных топлив

К 2025 г. Группа Газпром нефть намерена увеличить общий объем продаж моторных топлив до 19 млн т в России и СНГ в основном за счет роста в розничном канале сбыта. Для этого планируется увеличение сети автомобильных заправочных станций (АЗС) до 1 450 единиц к 2025 г.

#### Реализация нефтепродуктов промышленным потребителям

В целях повышения эффективности реализации нефтепродуктов выделены отдельные премиальные направления бизнеса: реализация авиационного керосина, смазочных материалов, битумных материалов, продуктов нефтехимии, а также бункеровка судов.

По направлениям сбытового бизнеса планируется дальнейшее увеличение продаж и рост доли рынка, вывод на рынок новых продуктов и развитие сбытовых мощностей.

Сбытовая сеть АО «Газпромнефть-Аэро» ориентирована на рост объема реализации авиационного керосина (до 5,5 млн т к 2025 г.), дальнейшее расширение сети собственных топливно-заправочных комплексов и увеличение количества аэропортов присутствия. В рамках развития бункеровки также предусматривается увеличение продаж до 3,4 млн т к 2025 г.

### Электроэнергетический бизнес

Электроэнергетика является стратегически важной областью деятельности Группы Газпром. Усиление присутствия в электроэнергетическом секторе увеличивает в долгосрочной перспективе устойчивость всего бизнеса Группы и приносит дополнительные доходы. Стратегия развития электроэнергетического бизнеса Группы Газпром была принята в 2007 г.

Стратегическими целями в электроэнергетике являются:

- построение оптимальной структуры производственных мощностей;
- диверсификация рисков тарифного регулирования;
- диверсификация топливного баланса;
- повышение операционной эффективности и оптимизация затрат.

Ведется разработка долгосрочной стратегии развития Группы Газпром в электроэнергетике до 2035 г., в рамках которой планируется анализ:

- результатов реализации стратегии развития Группы, принятой в 2007 г.;
- результатов и возможностей повышения эффективности операционной и инвестиционной деятельности Группы;
- возможностей развития электроэнергетического бизнеса;
- карты рисков и мероприятий по снижению их влияния на деятельность Группы.

Актуализацию долгосрочной стратегии развития Группы Газпром в электроэнергетике планируется завершить к концу 2017 г.

### III Результаты деятельности

<b>Производственная и сбытовая деятельность</b>	54
Разведка и добыча	54
Транспортировка и подземное хранение	64
Газораспределение, газификация и рынки газомоторного топлива	68
Переработка углеводородного сырья, газо- и нефтехимия	72
Электроэнергетика	76
Маркетинг	80
<b>Инновационные разработки и импортозамещение</b>	90
<b>Финансовые результаты</b>	95

## Разведка и добыча

**Сочетание крупнейшей в мире ресурсной базы и добычных мощностей, их постоянное развитие — одно из главных конкурентных преимуществ Газпрома. Группа обладает уникальным опытом работы на разных континентах, применяет инновационные технологии, реализует масштабные, беспрецедентные по сложности добычные проекты.**

Газпром сохраняет лидирующие позиции среди российских и зарубежных публичных компаний по величине запасов и объему добычи газа. Доля Группы в мировых запасах составляет 17 %, российских — 72 %, доля в мировой добыче — 11 %, российской — 66 %. Газпром

владеет запасами углеводородов практически во всех нефтегазоносных провинциях России в границах его лицензионных участков. Запасы за рубежом несущественны.

По оценке DeGolyer and MacNaughton, на 31 декабря 2016 г. доказанные и вероятные запасы углеводородов Группы Газпром по международным стандартам PRMS составили 23 855,1 млрд м<sup>3</sup> природного газа, 1 018,9 млн т газового конденсата и 1 378,7 млн т нефти, включая долю в запасах компаний, инвестиции в которые классифицированы как совместные операции (24,2 млрд м<sup>3</sup> природного газа и 160,2 млн т нефти).

### Доказанные и вероятные запасы углеводородов Группы Газпром по международным стандартам PRMS (с учетом доли в запасах компаний, инвестиции в которые классифицированы как совместные операции)

	На 31.12.2015	На 31.12.2016
Природный газ, млрд м <sup>3</sup>	23 705,0	23 855,1
Газовый конденсат, млн т	933,3	1 018,9
Нефть, млн т	1 355,4	1 378,7
<b>Всего, млн барр. н. э.*</b>	<b>171 414,9</b>	<b>173 260,1</b>

\* Группа Газпром осуществляет управленческий учет запасов и добычи углеводородов в метрических единицах измерения. В настоящем Годовом отчете пересчет объемов запасов газа из метрической системы в баррели нефтяного эквивалента выполнен исходя из соотношения 1 тыс. м<sup>3</sup> природного газа = 6,49 барр. н. э. Показатель по состоянию на 31.12.2015 г. в целях обеспечения сопоставимости данных пересчитан в соответствии с указанным соотношением и в этой связи отличается от показателя, приведенного в Годовом отчете за 2015 г.

Используемые коэффициенты пересчета приведены в разделе «Глоссарий». Страница 202.

Аудит прошли объекты, запасы которых в совокупности составили 95,4 % запасов газа, 93,5 % конденсата и 93,3 % нефти Группы Газпром категорий A+B<sub>1</sub>+C<sub>1</sub>.

Доказанные и вероятные запасы углеводородов Группы Газпром по стандартам PRMS увеличились по сравнению с предыдущим годом на 1,8 млрд барр. н. э. Увеличение доказанных и вероятных запасов газа и газового конденсата связано с переоценкой запасов

и учетом новых проектных решений разработки Бованенковского и Южно-Кириинского месторождений. Расширение ресурсной базы в части запасов нефти стало результатом применения новых технологий в эксплуатационном бурении на месторождениях Газпром нефти, в том числе на Оренбургском (Восточный участок), Новопортовском, Приразломном, Муравленковском и Новогоднем месторождениях, а также открытием в отчетном году с последующим введением в аудит Западно-Чатылькинское нефтяное месторождения.

## Деятельность на территории России

### Развитие минерально-сырьевой базы

#### Крупнейшие по объемам запасов природного газа и нефти месторождения Группы Газпром в России

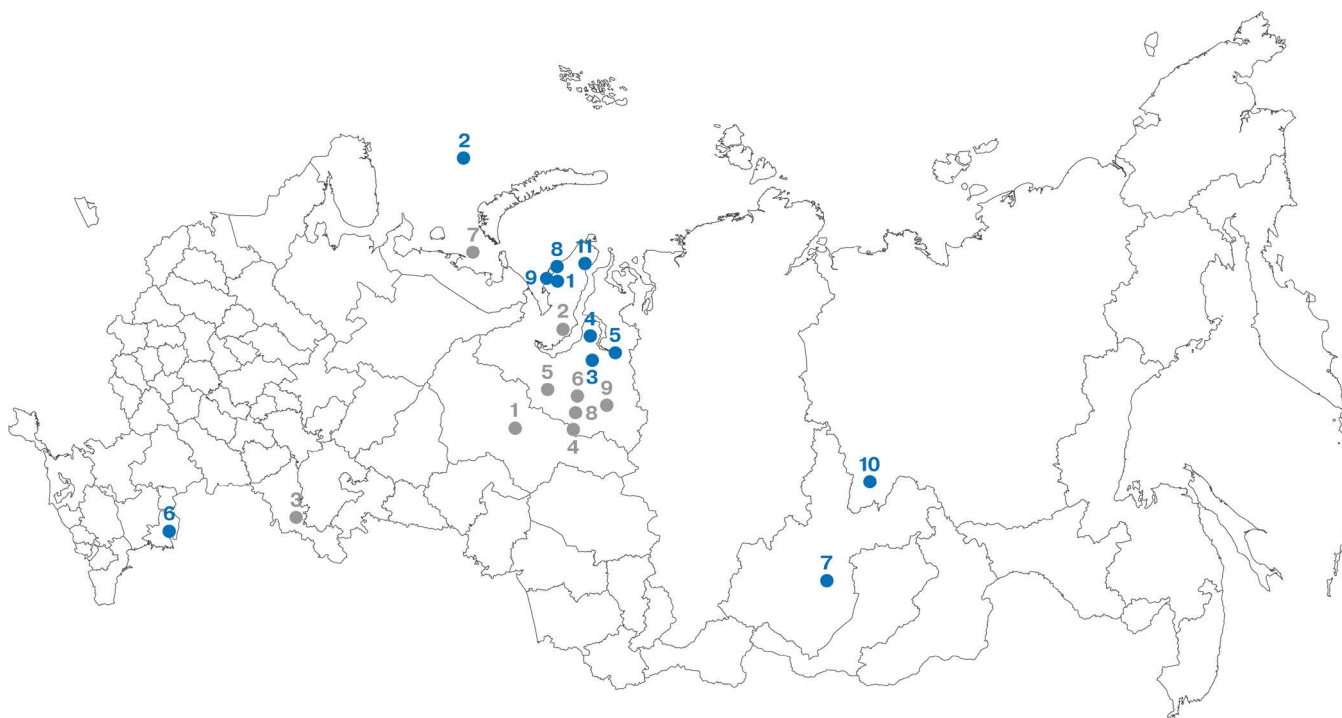

Результаты

#### Крупнейшие месторождения по объемам запасов природного газа

- 1 Бованенковское
- 2 Штокмановское
- 3 Уренгойское
- 4 Ямбургское
- 5 Заполярное
- 6 Астраханское
- 7 Ковыктинское
- 8 Харасавэйское
- 9 Крузенштернское
- 10 Чаяндинское
- 11 Северо-Тамбейское

#### Крупнейшие месторождения по объемам запасов нефти

- 1 Приобское
- 2 Новопортовское
- 3 Восточный участок Оренбургского НГКМ
- 4 Вынгапуровское
- 5 Суторминское и Северо-Карамовское
- 6 Вынгаяхинское
- 7 Приразломное
- 8 Новогоднее
- 9 Еты-Пуровское

**Примечание.** Приведены месторождения углеводородов Группы Газпром (без учета компаний, инвестиции в которые классифицированы как совместные операции), на которые в совокупности приходится 70 % и более запасов природного газа и нефти по категориям А+В<sub>1</sub>+С<sub>1</sub>, по состоянию на 31.12.2016 г.

По состоянию на 31 декабря 2016 г. на территории России запасы углеводородов Группы Газпром категорий А+В<sub>1</sub>+С<sub>1</sub> составили 36 443,9 млрд м<sup>3</sup> природного газа, 1 534,9 млн т газового конденсата и 2 078,5 млн т нефти, в том числе доля в запасах компаний, инвестиции в которые классифицированы как совместные операции, — 25,0 млрд м<sup>3</sup> газа, 2,9 млн т газового конденсата и 197,6 млн т нефти.

Доля Группы в запасах углеводородов категорий А+В<sub>1</sub>+С<sub>1</sub> ассоциированных обществ и совместных предприятий составила на 31 декабря 2016 г. 999,1 млрд м<sup>3</sup> газа, 104,5 млн т газового конденсата и 571,5 млн т нефти.

#### Новая Классификация запасов углеводородов в России

В соответствии с новой Классификацией запасов и ресурсов нефти и горючих газов, утвержденной приказом Минприроды России от 1 ноября 2013 г. № 477 и вступившей в силу с 1 января 2016 г., категории А+В<sub>1</sub>+С<sub>1</sub> представляют собой разведанные запасы с высокой степенью геологической изученности и соответствуют ранее принятым категориям А+В+С<sub>1</sub>. В новой Классификации вводится понятие извлекаемых запасов газа, которые ранее принимались равными геологическим. Определяться извлекаемые запасы углеводородов будут по проектным документам на разработку месторождений, утвержденным в 2016 г. и в последующие годы.



**Структура разведанных запасов газа Группы Газпром, %**

Обеспечивают стабильную добычу в ареале действующей ЕСГ	23,6
На месторождениях, расположенных на континентальном шельфе	22,8
На месторождениях, удаленных от зон с развитой инфраструктурой	20,1
На месторождениях с падающими объемами добычи	15,9
В глубоководных, сложных по геологическому строению отложениях	9,6
На Астраханском месторождении, где существуют экологические ограничения по уровням добычи	8,0

В 2016 г. ГРП проводились в основных регионах недропользования — европейская часть России, Восточная и Западная Сибирь, шельф арктических и дальневосточных морей.

На территории России в отчетном году отработано 1,1 тыс. пог. км сейсмических профилей 2D и выполнено 20,6 тыс. км<sup>2</sup> съемки 3D. Поисково-разведочным бурением пройдено 111,6 тыс. м горных пород, закончены строительством 40 скважин на нефть и газ, дали приток 34 скважины. На выполнение ГРП направлено 79,0 млрд руб. (с НДС).

Кроме того, по компаниям, инвестиции в которые классифицированы как совместные операции, проходка в разведочном бурении составила 7,4 тыс. м, закончены строительством две поисково-разведочные скважины, одна дала приток нефти.

**ГРП на углеводороды Группы Газпром на территории Российской Федерации в 2016 г.**

	Всего	В том числе	
		на Дальнем Востоке и в Восточной Сибири	на континентальном шельфе
Разведочное бурение, тыс. м	111,6	16,9	3,3
Законченные строительством поисково-разведочные скважины, ед.	40	8	1
в т. ч. продуктивные	34	7	1
Сейсморазведка 2D, тыс. пог. км	1,1	—	—
Сейсморазведка 3D, тыс. км <sup>2</sup>	20,6	4,5	13,6
Финансирование ГРП (с НДС), млрд руб.	79,0	20,3	32,9
Открытые месторождения	2	—	—
Открытые залежи	15	—	—

**Прирост запасов газа Группы Газпром по результатам ГРП составил 65 % от общероссийского прироста.**

По итогам отчетного года на территории России прирост запасов углеводородов в результате ГРП составил: 457,4 млрд м<sup>3</sup> природного газа, 38,0 млн т газового конденсата и 19,3 млн т нефти, в том числе прирост запасов компаний, инвестиции в которые классифицированы как совместные операции, составил 0,09 млрд м<sup>3</sup> газа, 0,01 млн т газового конденсата и 2,07 млн т нефти.

Существенный прирост запасов газа получен на месторождениях Южно-Киринском (континентальный шельф Российской Федерации в Охотском море) — 187,9 млрд м<sup>3</sup>, Ковыктинском (Иркутская область) — 138,2 млрд м<sup>3</sup> и Чаяндинском (Республика Саха (Якутия)) — 86,6 млрд м<sup>3</sup>; нефти — на Западно-Чатылькинском месторождении (ЯНАО) — 10,4 млн т.

В результате выполненных ГРП открыты два нефтяных месторождения — Западно-Чатылькинское в ЯНАО и Новосамарское в Оренбургской области, а также 15 новых залежей на ранее открытых месторождениях

ЯНАО, ХМАО — Югры, Томской и Оренбургской областей. Кроме того, компаниями, инвестиции в которые классифицированы как совместные операции, открыты две залежи в ХМАО — Югре и одна в Томской области.

Кроме того, в 2016 г. на Южно-Лунской структуре, находящейся в пределах Киринского перспективного участка, закончена строительством поисково-оценочная скважина глубиной 3,3 тыс. м, при испытании которой получен значительный приток природного газа и газового конденсата, свидетельствующий об открытии нового месторождения. Подсчет запасов будет выполнен в 2017 г.

Коэффициент воспроизводства запасов природного газа составил 1,10, газового конденсата и нефти — 0,98. Эффективность ГРП (без учета компаний, инвестиции в которые классифицированы как совместные операции) в 2016 г. составила 30 501,8 барр. н. э. на 1 м проходки.

В результате лицензионной деятельности увеличение запасов углеводородов Группы Газпром по категориям А+В<sub>1</sub>+С<sub>1</sub> в 2016 г. составило: газ — 257,5 млрд м<sup>3</sup>, газовый конденсат — 10,9 млн т, нефть — 15,0 млн т. Получено пять лицензий по результатам участия в аукционах. На приобретение участков направлено 24,1 млрд руб.

Разработка месторождений

**Крупнейшие по объемам добычи природного газа и нефти месторождения Группы Газпром в России**



**Крупнейшие месторождения по объемам добычи природного газа**

- 1 Заполярное
- 2 Уренгойское
- 3 Бованенковское
- 4 Ямбургское
- 5 Южно-Русское
- 6 Оренбургское

**Крупнейшие месторождения по объемам добычи нефти**

- 1 Приобское
- 2 Вынгапуровское
- 3 Новопортовское
- 4 Приразломное
- 5 Восточный участок Оренбургского НГКМ
- 6 Суторминское
- 7 Вынгайинское
- 8 Крайнее
- 9 Зимнее

**Примечание.** Приведены месторождения углеводородов Группы Газпром (без учета компаний, инвестиции в которые классифицированы как совместные операции), на которые в совокупности в 2016 г. пришлось 70 % и более добычи природного газа и нефти.

Группой Газпром на территории России по состоянию на 31 декабря 2016 г. разрабатывалось 151 месторождение углеводородов.

Кроме того, 42 месторождения разрабатывались компаниями, инвестиции в которые классифицированы как совместные операции.

Основным газодобывающим регионом Группы Газпром остается Надым-Пур-Тазовский (ЯНАО) — 91,7 % от общего объема добычи газа в 2016 г. Разработка нефтяных запасов Группы осуществляется преимущественно на территории ЯНАО и ХМАО — Югры, Иркутской, Омской, Оренбургской и Томской областей, а также на континентальном шельфе Российской Федерации в Печорском море.

**Мощности Группы Газпром в добыче углеводородов на территории России по состоянию на 31 декабря 2016 г.**

151	разрабатываемое месторождение
7 441	действующая газовая эксплуатационная скважина
1 119,6 млрд м <sup>3</sup>	проектная суммарная производительность установок комплексной и предварительной подготовки газа
8 681	действующая нефтяная эксплуатационная скважина

В 2016 г. объем добычи газа Группы Газпром (без учета доли в добыче компаний, инвестиции в которые классифицированы как совместные операции) составил 419,1 млрд м<sup>3</sup>, (в том числе попутный нефтяной газ (ПНГ) — 9,4 млрд м<sup>3</sup>), что выше показателя 2015 г. на 0,6 млрд м<sup>3</sup>. Тенденция снижения объемов добычи газа начиная с 2010 г. сохраняется, что связано с существенным сокращением спроса на внутреннем и зарубежном рынках и ростом поставок независимых производителей.

#### Возможности Группы Газпром по наращиванию объемов добычи газа

Производственные мощности Группы Газпром способны обеспечить добычу в объеме, более чем на 150 млрд м<sup>3</sup> в год превышающем фактическое производство. Это позволяет Группе оперативно наращивать поставки газа внутри страны и за ее пределы во время зимних максимумов потребления. Так, 29 ноября 2016 г. Газпром поставил на рынки дальнего зарубежья 614,5 млн м<sup>3</sup> газа, а 27 января 2017 г. был зафиксирован рекордный объем — 636,4 млн м<sup>3</sup>.

#### Добыча углеводородов Группой Газпром на территории России

	2014	2015	2016
<b>Природный и попутный газ</b>			
Группа Газпром с учетом доли в добыче компаний, инвестиции в которые классифицированы как совместные операции, млрд м <sup>3</sup>	444,9	419,5	420,1
Группа Газпром, млрд м <sup>3</sup>	443,9	418,5	419,1
Доля Группы Газпром в добыче компаний, инвестиции в которые классифицированы как совместные операции, млрд м <sup>3</sup>	1,0	1,0	1,0
Ассоциированные компании и совместные предприятия в доле, приходящейся на Группу Газпром, млрд м <sup>3</sup>	18,2	25,5	27,2
<b>Газовый конденсат</b>			
Группа Газпром с учетом доли в добыче компаний, инвестиции в которые классифицированы как совместные операции, млн т	14,5	15,3	15,9
Группа Газпром, млн т	14,5	15,3	15,9
Доля Группы Газпром в добыче компаний, инвестиции в которые классифицированы как совместные операции, млн т	—	—	—
Ассоциированные компании и совместные предприятия в доле, приходящейся на Группу Газпром, млн т	2,3	4,7	5,2
<b>Нефть</b>			
Группа Газпром с учетом доли в добыче компаний, инвестиции в которые классифицированы как совместные операции, млн т	43,5	44,0	47,2
Группа Газпром, млн т	35,3	36,0	39,3
Доля Группы Газпром в добыче компаний, инвестиции в которые классифицированы как совместные операции, млн т	8,2	8,0	7,9
Ассоциированные компании и совместные предприятия в доле, приходящейся на Группу Газпром, млн т	10,0	9,6	9,9

Добыча нефти в отчетном году (без учета доли в добыче компаний, инвестиции в которые классифицированы как совместные операции) составила 39,3 млн т, в том числе по Группе Газпром нефть — 37,7 млн т. Увеличение показателя связано с ростом добычи нефти на Новопортовском, Приразломном месторождениях, в Оренбургской области и на месторождениях ХМАО — Югры.

Добыча газового конденсата по Группе Газпром составила 15,9 млн т.

С учетом доли Группы в объемах добычи компаний, инвестиции в которые классифицированы как совместные операции (1,0 млрд м<sup>3</sup> природного и попутного газа и 7,9 млн т нефти), добыча углеводородов Группой Газпром составила 420,1 млрд м<sup>3</sup> природного и попутного газа, 15,9 млн т газового конденсата и 47,2 млн т нефти.

Ассоциированными компаниями и совместными предприятиями в доле, приходящейся на Группу Газпром, в 2016 г. добыто 27,2 млрд м<sup>3</sup> газа, 5,2 млн т газового конденсата, 9,9 млн т нефти. Рост показателей добычи газа и газового конденсата обусловлен увеличением добычи газа и газового конденсата на месторождениях ОАО «Арктикгаз», подконтрольном ООО «СеверЭнергия». Кроме того, в отчетном году началась добыча нефти на Восточно-Мессояхском месторождении (Тазовский район ЯНАО), лицензия на поиск, разведку и добычу углеводородов которого принадлежит совместному предприятию АО «Мессояханефтегаз». Акционерами компании на паритетных условиях являются ПАО «Газпром нефть» (оператор) и ПАО «НК «Роснефть». Проект реализован в условиях отсутствия промышленной и транспортной инфраструктуры. Пик добычи на месторождении будет достигнут в 2020 г. и составит 5,6 млн т нефти.

#### В 2016 г. началась добыча нефти на Восточно-Мессояхском месторождении.

#### Особенности проекта разработки Восточно-Мессояхского нефтяного месторождения

- В условиях низких арктических температур подводящий нефтепровод протяженностью 98 км, который соединяет промысел с магистральным нефтепроводом Заполярье — Пурпе, защищен слоем теплоизоляции, а высоковязкую нефть Восточно-Мессояхского месторождения для подготовки к транспортировке подогревают на центральном пункте сбора нефти.
- На месторождении и приеме-сдаточном пункте построены две электростанции суммарной мощностью более 90 МВт, которые полностью обеспечивают промысел электроэнергией.
- Сложное геологическое строение месторождения потребовало применения новейших методов бурения и строительства скважин (в том числе бурения многозабойных скважин), поддержания пластового давления.
- При обустройстве месторождения использовались специальные технологии, минимизирующие воздействие на окружающую среду Арктики. В частности, для сохранения слоев многолетней мерзлоты подводящий нефтепровод проложен над землей на специальных опорах, оборудованных системой термостабилизации. Подводные переходы нефтепровода через реки были построены методом наклонно-направленного бурения.

#### Разработка месторождений полуострова Ямал

Газпром поэтапно увеличивает добычные мощности на Бованенковском месторождении. С вводом в эксплуатацию 88 скважин эксплуатационный фонд вырос до 391 единицы. Также в 2016 г. введены в эксплуатацию две дожимные компрессорные станции (ДКС) суммарной мощностью 160 МВт, являющиеся важными элементами технологической цепочки подготовки газа к транспортировке. Пиковая производительность месторождения увеличена с 218 до 264 млн м<sup>3</sup> в сутки. В 2016 г. на Бованенковском месторождении добыча газа достигла 67,5 млрд м<sup>3</sup>, что на 5,6 млрд м<sup>3</sup> выше уровня 2015 г. и составляет 16,1 % от общей добычи Группы Газпром.

В рамках реализации проекта разработки Новопортовского месторождения впервые осуществлена отгрузка нефти морским путем с терминала «Ворота Арктики». В 2016 г. на месторождении добыто 2,9 млн т нефти.

#### Ввод в эксплуатацию нефтеналивного терминала «Ворота Арктики»

«Ворота Арктики» — это первый круглогодичный арктический терминал мощностью 8,5 млн т нефти в год, построенный в акватории Обской губы в районе села Мыс Каменный для обеспечения транспортировки нефти морем, в том числе в экстремальных природно-климатических условиях. Терминал отвечает самым строгим требованиям промышленной безопасности и охраны окружающей среды. Здесь применена так называемая технология «нулевого сброса», что исключает попадание загрязняющих веществ в акваторию Обской губы. Отгрузка осуществляется с помощью выносного арктического нефтеналивного терминала башенного типа, расположенного в 3,5 км от берега, в районе мыса Каменного.

В течение 2016 г. были спущены на воду шесть танкеров класса Arc7, предназначенных для обеспечения круглогодичного вывода нефти с Новопортовского месторождения, и ледокол для сопровождения.

#### Разработка шельфовых месторождений

На Кириномском ГКМ на континентальном шельфе Российской Федерации в Охотском море добыча газа в 2016 г. составила 0,7 млрд м<sup>3</sup>. Продолжается эксплуатационное бурение: общая проходка по двум законченным строительством скважинам составила 7,5 тыс. м.

В 2016 г. на Приразломном нефтяном месторождении введены две новые добывающие скважины суммарной длиной 8 000 м. Одна из них оборудована установкой электрического центробежного насоса отечественного производства, что позволило уже в первые дни ее работы получить дебит на скважине 1 760 т в сутки. Это первый опыт использования высокотехнологичного российского оборудования на арктическом шельфе. В отчетном году на месторождении добыто 2,2 млн т нефти.

#### Разработка месторождений Восточной Сибири и Дальнего Востока

В отчетном году на Чаяндинском НГКМ (базовое месторождение Якутского центра газодобычи) завершены ГРП. Начато строительство эксплуатационных газовых скважин, суммарная проходка в 2016 г. составила 124,4 тыс. м. Также в 2016 г. продолжалась доразведка Ковыктинского ГКМ (базовое месторождение Иркутского центра газодобычи), находящегося в опытно-промышленной разработке. Разведочным бурением пройдено 5,7 тыс. м горных пород. На месторождении продолжают уникальные для России испытания опытно-промышленной мембранной установки по выделению гелия из природного газа высокого давления. По магистральному газопроводу «Сила Сибири» газ с этих месторождений будет транспортироваться на Дальний Восток России и экспортироваться в Китай.

В Иркутской области Газпром нефтью введено в опытно-промышленную разработку Игнялинское НГКМ. Первый промышленный приток нефти на расконсервированной разведочной скважине был получен в начале 2016 г. Месторождение является частью Чонского проекта, который объединяет перспективные геолого-разведочные активы Газпром нефти.

#### Реконструкция и техническое перевооружение объектов добычи газа

В 2016 г. началась реализация Комплексной программы реконструкции и технического перевооружения объектов добычи газа на 2016–2020 гг. Основная цель Программы — обеспечение надежной, безопасной и экономически эффективной работы газопромысловых объектов Группы Газпром для поддержания проектных уровней добычи газа.

В отчетном году работы выполнялись на Ямбургском, Уренгойском, Медвежем, Юбилейном, Западно-Таркосалинском, Комсомольском, Оренбургском НГКМ, а также на Астраханском ГКМ. На эти цели в 2016 г. направлено 6,8 млрд руб. (с учетом НДС).

#### Повышение уровня утилизации ПНГ

По итогам 2016 г. показатель полезного использования ПНГ на территории России по месторождениям газодобывающих дочерних обществ ПАО «Газпром» составил 97,8 %, по Группе Газпром нефть (без учета совместных операций) — 79,2 %.

Реализация программ, направленных на повышение уровня утилизации ПНГ, — одна из стратегических задач, которая успешно решается Группой Газпром на всех добывающих активах.

Целью проводимой Газпром нефтью работы по рациональному использованию ПНГ является повышение эффективности газового бизнеса, обеспечение требуемого уровня использования ПНГ (не менее 95 %), а также снижение негативного воздействия на окружающую среду от сжигания ПНГ на факельных установках объектов подготовки и транспортировки нефти и газа.

В результате системного подхода Газпром нефти к формированию и реализации проектов повышения уровня полезного использования ПНГ он имеет устойчивую положительную динамику на фоне растущих объемов добычи нефти: в 2010 г. — 55 %, в 2016 г. — 79,2 %.

---

В 2016 г. уровень полезного использования ПНГ Группой Газпром в России составил 82,2 %.

---

В 2016 г. Газпром нефтью реализованы следующие проекты по повышению уровня использования ПНГ:

- ввод в эксплуатацию ГТЭС мощностью 24 МВт для энергоснабжения объектов добычи, подготовки и транспортировки нефти и газа Шингинской группы месторождений;
- ввод в эксплуатацию КС в районе ДНС-2 Еты-Пуровского месторождения производительностью 1 200 млн м<sup>3</sup> в год, который позволил увеличить уровень использования ПНГ на Еты-Пуровском, Вынгаяхинском и Волынтайском месторождениях до 99 %;

Совокупный объем инвестиций Газпром нефти в проекты утилизации ПНГ в 2016 г. составил 30,5 млрд руб.

---

Подробная информация об использовании новых технологий при разработке месторождений представлена в разделе «Инновационные разработки и импортозамещение». Страницы 91–92.

---



Деятельность на территории зарубежных стран

Деятельность Группы Газпром в области разведки и добычи углеводородного сырья за рубежом

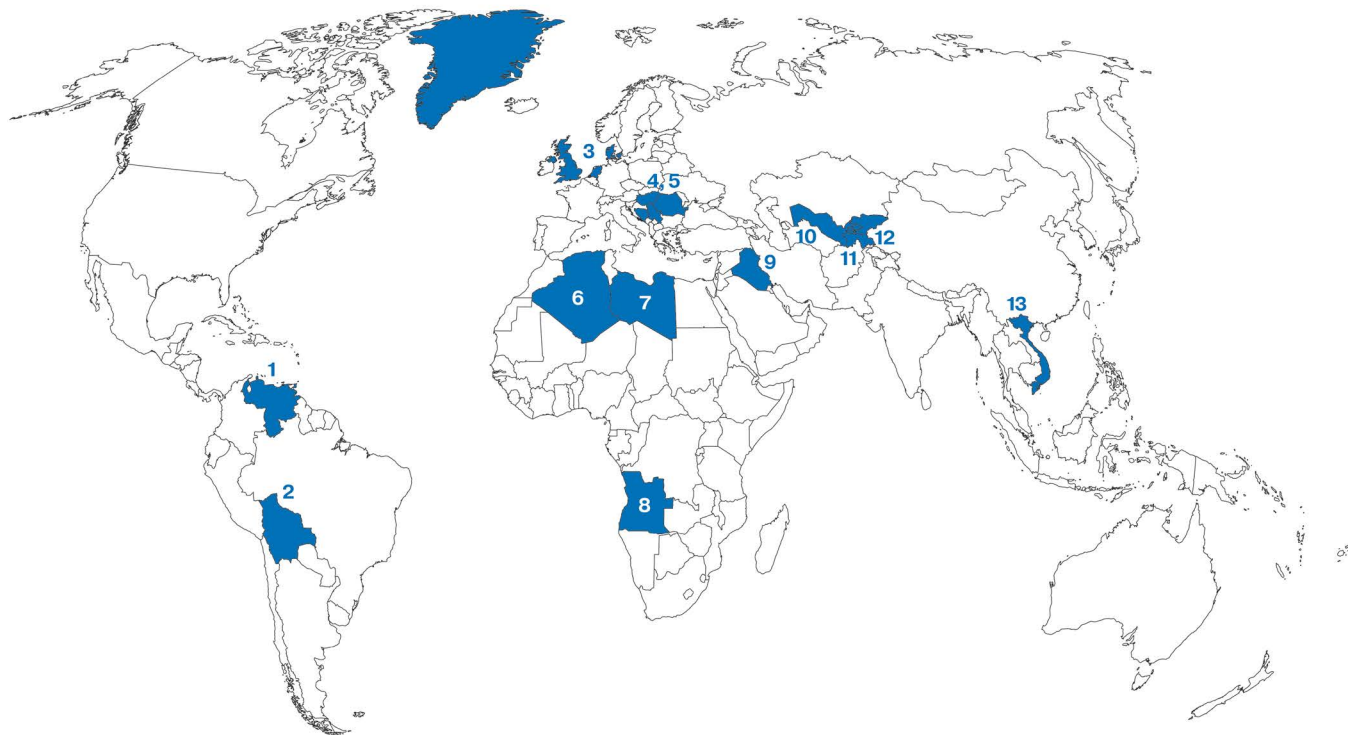

<p><b>1 Венесуэла</b></p> <p>Блок Хунин-6</p> <p> Поиск и разведка углеводородов</p> <p> Добыча нефти</p>	<p><b>2 Боливия</b></p> <p>Лицензионные блоки Ипати, Акио, Асеро</p> <p>Лицензионные блоки Ипати, Акио</p> <p> Поиск и разведка углеводородов</p> <p> Добыча нефти</p> <p> Добыча газа и газового конденсата</p>	<p><b>3 Великобритания, Нидерланды, Дания</b></p> <p>Месторождения Вингейт, Винчелси, Силлиманит, Равн*, К18-Гольф*, Q1-B*, Q1-D* на шельфе Северного моря</p> <p> Поиск и разведка углеводородов</p> <p> Добыча газа и газового конденсата</p>	<p><b>4 Сербия</b></p> <p>47 месторождений углеводородов в разработке (компания NIS)</p> <p> Поиск и разведка углеводородов</p> <p> Добыча газа и газового конденсата</p>	<p><b>5 Румыния, Венгрия, Босния и Герцеговина</b></p> <p>Проекты компании NIS</p> <p> Поиск и разведка углеводородов</p>
<p><b>6 Алжир</b></p> <p>Лицензионный участок Эль-Ассель</p> <p> Поиск и разведка углеводородов</p>	<p><b>7 Ливия</b></p> <p>Лицензионные участки № 19 и № 64</p> <p>Концессии С96 и С97*</p> <p> Поиск и разведка углеводородов</p> <p> Добыча газа и газового конденсата</p>	<p><b>8 Ангола</b></p> <p>Проекты компании NIS</p> <p> Поиск и разведка углеводородов</p>	<p><b>9 Ирак</b></p> <p>Месторождение Бадра, блок Гармиан (Курдистан)</p> <p>Блоки Халабджа, Шакал (Курдистан)</p> <p> Поиск и разведка углеводородов</p> <p> Добыча газа и газового конденсата</p>	<p><b>10 Узбекистан</b></p> <p>Месторождение Джел</p> <p>Месторождение Шахпахты</p> <p> Поиск и разведка углеводородов</p> <p> Добыча газа и газового конденсата</p>
<p><b>11 Таджикистан</b></p> <p>Лицензионные участки Сарикамыш, Западный Шохамбары</p> <p> Поиск и разведка углеводородов</p>	<p><b>12 Кыргызстан</b></p> <p>Лицензионная площадь Кугарт, участок Восточный Майлису — IV</p> <p> Поиск и разведка углеводородов</p>	<p><b>13 Вьетнам</b></p> <p>Блоки № 112 (с учетом расширения), № 129–132 05-2 и 05-3 на шельфе Южно-Китайского моря</p> <p> Поиск и разведка углеводородов</p> <p> Добыча газа и газового конденсата</p>		

- Поиск и разведка углеводородов
- Добыча нефти
- Добыча газа и газового конденсата

\* Путем участия Группы Газпром в совместном предприятии.

Основными видами деятельности Группы Газпром на территории зарубежных стран являются поиск и разведка нефтегазовых месторождений, добыча углеводородов, оказание сервисных услуг, приобретение новых нефтегазовых активов в ключевых регионах мира.

В 2016 г. Группа Газпром осуществляла поиск, разведку и разработку месторождений нефти и газа за рубежом в соответствии с контрактными обязательствами. Геолого-геофизические исследования велись на территории стран СНГ, государств Европы, Юго-Восточной Азии, Африки, Ближнего Востока и Латинской Америки.

В рамках реализации геолого-разведочных проектов, в которых Группа Газпром имеет операторские функции, разведочное бурение выполнялось в Алжире (142 м), Вьетнаме (195 м) и Сербии (9 391 м), сейсмо-разведочные работы (1,5 тыс. пог. км сейсморазведки 2D и 0,8 тыс. км<sup>2</sup> сейсморазведки 3D) — в Кыргызстане, Алжире, Ираке (Курдистан) и Сербии. Закончено строительством восемь поисково-разведочных скважин (в том числе семь продуктивных).

#### Добыча углеводородов в рамках зарубежных проектов с участием Группы Газпром

- Месторождения Мок Тинь и Хай Тхать блоков 05-2 и 05-3 во вьетнамской акватории Южно-Китайского моря (доля 49 %). В 2016 г. всего добыто 2 142 млн м<sup>3</sup> газа и 572,9 тыс. т газового конденсата (в 2015 г. — 1 883,7 млн м<sup>3</sup> и 435,9 тыс. т соответственно).
- Месторождение Вингейт на шельфе Северного моря. Доля компании, являющейся участником проекта со стороны Группы Газпром, составляет 20 %, оператором с долей в 49,5 % является совместное предприятие Wintershall Noordzee B.V. Всего на месторождении в 2016 г. было добыто 686 млн м<sup>3</sup> газа и 3,4 тыс. т газового конденсата (в 2015 г. — 877,0 млн м<sup>3</sup> и 5,3 тыс. т соответственно).
- Месторождение Шахпахты в Республике Узбекистан (доля Группы — 5 %). В 2016 г. общая добыча составила 363,0 млн м<sup>3</sup> природного газа (в 2015 г. — 357,4 млн м<sup>3</sup>).
- Проект «Хуни-6» в Венесуэле (доля Группы Газпром нефть в российской части проекта, которой управляет ООО «Национальный нефтяной консорциум», — 20 %). В отчетном году общая добыча составила 822,6 тыс. т нефти. Ведется доразведка месторождения, проектируется полномасштабная разработка блока, продолжается реализация проекта «Ранняя добыча».
- Месторождение Бадра в Ираке (доля участия Группы Газпром нефть — 30 %). Общая добыча в 2016 г. составила 2,6 млн т нефти. В 2016 г. введена в эксплуатацию третья линия по подготовке нефти, ведется строительство инфраструктуры газовой программы.
- Блок Гармиан в Ираке (Курдистан) (компания, входящая в Группу Газпром нефть, является оператором; доля участия Группы Газпром нефть — 40 %). Всего в рамках проекта в 2016 г. добыто 193,1 тыс. т нефти.
- Месторождение Инкауаси на участках Ипати, Акио в Боливии (доля Группы — 20 %). С момента ввода в эксплуатацию в августе 2016 г. на месторождении добыто 740 млн м<sup>3</sup> газа и 75,3 тыс. т газового конденсата. Экспортный газ в основном направляется в Аргентину, конденсат реализуется на внутреннем рынке.

**Примечание.** Объемы добычи приведены в целом по проектам без выделения доли Группы Газпром.

По результатам поискового бурения в Сербии (лицензионный участок Северный Банат) открыто месторождение Иджош Север с запасами нефти 0,4 млн т.

На финансирование ГРП за рубежом в 2016 г. направлено 12,7 млрд руб.

В рамках изучения потенциальных проектов проводилась оценка ресурсов углеводородов на участках Ла Сейба, Мадиди, Витиакуа в Боливии, которая позволит определить целесообразность дальнейших работ по каждому из участков. Также осуществлялась работа по выбору перспективных участков для возможного участия Газпрома в проведении ГРП и добыче углеводородов на территории Аргентины.

Группа Газпром имеет долевое участие в ряде нефтегазовых проектов, вошедших в стадию добычи.

В августе 2016 г. введено в эксплуатацию месторождение Инкауаси (Боливия, участки Ипати, Акио), в ноябре достигнут выход добычи на целевые показатели в 6,5 млн м<sup>3</sup> газа в сутки. Геологические запасы газа месторождения оцениваются в 180 млрд м<sup>3</sup>. Ведутся работы по проектированию второй очереди обустройства месторождения.

Дочерней компанией Газпром нефти NIS (Сербия) добыто в отчетном году 1,0 млн т нефти и газового конденсата, 0,6 млрд м<sup>3</sup> природного и попутного газа на территории Сербии и 51,8 тыс. т нефти — на территории Анголы. В результате реализации комплекса мероприятий (ввод четырех новых КС и газовой электростанции, реинжиниринг и обвязка действующих КС) коэффициент полезного использования ПНГ на месторождениях компании в Сербии увеличился до 88,6 %.

В 2016 г. добыча совместным предприятием Wintershall Noordzee, 50 % которого Группа получила в результате завершеного в сентябре 2015 г. обмена активами между ПАО «Газпром» и Wintershall Holding GmbH, составила 1,0 млрд м<sup>3</sup> газа.

#### Обмен активами с OMV

В декабре 2016 г. ПАО «Газпром» и OMV подписали Базовое соглашение об обмене активами. В результате сделки OMV получит долю 24,98 % в проекте по разработке участков 4А и 5А ачимовских залежей Уренгойского НГКМ (доля ПАО «Газпром» снизится до 50,01 %, доля Wintershall Holding сохранится на уровне 25,01 %). При этом ПАО «Газпром» получит долю 38,5 % в компании OMV Norge, которая занимается добычей углеводородов и геологоразведкой в Норвегии.

Сделка будет завершена после согласования и подписания финальной документации, а также получения необходимых регуляторных и корпоративных одобрений сторон.

В Ливии ассоциированная компания Wintershall AG (доля Группы — 50 %) является владельцем нефтяных концессий С96 и С97, эксплуатируя девять месторождений. Объем добычи нефти в отчетном году составил 504 тыс. т, газа — 137 млн м<sup>3</sup>. Добыча осуществлялась в пределах блока С96, в объеме 4,7–5,5 тыс. т в сутки.



### Основные направления инвестиций

Капитальные вложения в добычу газа в 2016 г. составили 231,5 млрд руб. (в 2015 г. — 220,2 млрд руб.), нефти и газового конденсата — 316,8 млрд руб. (в 2015 г. — 324,3 млрд руб.). Основным объемом капитальных вложений в добычу газа был направлен на обустройство сеноман-аптских залежей Бованенковского НГКМ, в добычу нефти и газового конденсата — на обустройство нефтяной оторочки ботубинской залежи Чаяндинского НГКМ и реализацию проектов Газпром нефти, в частности на обустройство и эксплуатационное бурение на Новопортовском и Приобском месторождениях, а также на Восточном участке Оренбургского месторождения. Долгосрочные финансовые вложения в разведку и добычу нефти и газового конденсата были связаны с реализацией проекта «Мессояха».

В 2016 г. Группой Газпром на территории России введены:

- две ДКС (2-я очередь) УКПГ-2 Бованенковского НГКМ (1-й и 2-й модули) мощностью 160 МВт;
- ДКС (1-я очередь) на УКПГ-9 Харвутинской площади Ямбургского НГКМ мощностью 112 МВт;
- ДКС (1-я очередь) Песцовой площади Уренгойского НГКМ (64 МВт);
- 114 новых эксплуатационных газовых скважин и 703 новых эксплуатационных нефтяных скважины. Проходка в эксплуатационном бурении на газ составила 227,2 тыс. м, на нефть — 2 735,8 тыс. м;
- нефтеналивной терминал «Ворота Арктики» в рамках реализации проекта разработки Новопортовского месторождения;

- первый пусковой комплекс дожимной насосной станции на Арчинском месторождении с установкой предварительного сброса воды мощностью до 500 тыс. т скважинной жидкости в год (полная мощность дожимной насосной станции после завершения строительства составит 1,7 млн т).

Также в рамках проектов по повышению уровня полезного использования ПНГ Газпром нефтью на территории России введены в эксплуатацию ГТЭС мощностью 24 МВт для энергоснабжения объектов добычи, подготовки и транспортировки нефти и газа Шингинской группы месторождений и КС в районе ДНС-2 Еты-Пуровского месторождения.

---

#### Приоритетные направления инвестиций на 2017 г.

---

- Обустройство сеноман-аптских залежей Бованенковского НГКМ и эксплуатационное бурение на месторождении в рамках развития газодобывающих мощностей на полуострове Ямал.
  - Эксплуатационное бурение и обустройство Чаяндинского НГКМ на Дальнем Востоке России, Киринского ГКМ на континентальном шельфе Российской Федерации в Охотском море.
  - Обустройство ачимовских залежей Уренгойского НГКМ на втором опытном участке (эксплуатационное бурение, подключение газоконденсатных скважин к УКПГ).
  - Эксплуатационное бурение и расширение инфраструктуры на Новопортовском, Приразломном и Восточно-Мессояхском месторождениях.
- 

Дополнительная информация об основных перспективных месторождениях Группы Газпром на территории России и о зарубежных проектах представлена в справочнике «Газпром в цифрах 2012–2016».

---

## Транспортировка и подземное хранение

**Крупнейшая в мире ГТС Газпрома, разветвленная сеть подземных хранилищ в России и за рубежом обеспечивают высокую надежность и гибкость поставок газа потребителям в необходимых объемах. Компания последовательно укрепляет это конкурентное преимущество — создает новые, высокоэффективные маршруты доставки газа и наращивает производительность ПХГ.**

### Транспортировка и подземное хранение на территории России

Единая система газоснабжения (ЕСГ) России — централизованная система по подготовке, транспортировке, хранению природного газа. В состав ЕСГ входит крупнейшая в мире система магистральных газопроводов высокого давления на территории европейской части России и Западной Сибири. Также Группа владеет магистральными газопроводами на Дальнем Востоке страны: Сахалин — Хабаровск — Владивосток, Соболево — Петропавловск-Камчатский.

Протяженность магистральных газопроводов и отводов газотранспортных обществ Группы по состоянию на конец 2016 г. на территории России составила 171,4 тыс.км.

Объекты ГТС включают 253 КС, на которых установлено 3 852 газоперекачивающих агрегата (ГПА) общей мощностью 46,7 тыс. МВт.

В 2016 г. в ГТС Газпрома на территории России поступило 622,6 млрд м<sup>3</sup> газа (в 2015 г. — 602,6 млрд м<sup>3</sup>). Объем природного газа, использованный на собственные технологические нужды ГТС, в 2016 г. составил 32,0 млрд м<sup>3</sup> природного газа, что соответствует уровню 2015 г.

#### Распределение протяженности магистральных газопроводов газотранспортных обществ Группы на территории России по срокам эксплуатации по состоянию на 31.12.2016 г., тыс. км

До 10 лет (включительно)	19,9
От 11 до 20 лет (включительно)	19,1
От 21 до 30 лет (включительно)	47,2
От 31 до 40 лет (включительно)	49,1
От 41 до 50 лет (включительно)	23,0
Свыше 50 лет	13,1
<b>Всего</b>	<b>171,4</b>

#### Поступление и распределение газа, транспортированного по ГТС Газпрома на территории России, млрд м<sup>3</sup>

	2014	2015	2016
<b>Поступление в ГТС, всего</b>	<b>627,5</b>	<b>602,6</b>	<b>622,6</b>
в т. ч. газ Дальневосточного ФО	3,3	3,4	3,5
Поступление в систему	588,7	574,2	573,8
в т. ч. центральноазиатский газ	26,4	20,0	18,0
Отбор газа из ПХГ России и Латвии	32,7	24,3	44,9
Сокращение запаса газа в ГТС	6,2	4,1	3,9
в т. ч. газ независимых производителей	2,8	1,2	1,4
<b>Распределение из ГТС, всего</b>	<b>627,5</b>	<b>602,6</b>	<b>622,6</b>
Поставка внутри России	356,5	342,3	351,7
в т. ч. газ Дальневосточного ФО	3,2	3,3	3,3
в т. ч. центральноазиатский газ	0,0	0,0	0,0
Поставка за пределы России	196,3	196,8	209,4
в т. ч. центральноазиатский газ	26,4	20,0	18,0
Закачка газа в ПХГ России	35,1	27,1	24,7
Собственные технологические нужды ГТС и ПХГ	33,2	32,3	32,3
в т. ч. газ Дальневосточного ФО	0,0	0,0	0,0
Увеличение запаса газа в ГТС	6,5	4,1	4,5
в т. ч. газ Дальневосточного ФО	0,1	0,1	0,1

ПАО «Газпром», являясь владельцем ГТС на территории Российской Федерации, предоставляет доступ к своим трубопроводам независимым компаниям, не входящим в Группу Газпром, если у него имеются свободные мощ-

ности, а компании имеют лицензию на добычу газа и договор с покупателем их газа. Кроме того, добываемый ими газ должен соответствовать техническим стандартам.

**Оказание услуг по транспортировке газа по ГТС Газпрома на территории Российской Федерации компаниям, не входящим в Группу Газпром**

	2014	2015	2016
Объем транспортировки, млрд м <sup>3</sup>	121,1	121,5	129,0
в т. ч. российский газ	113,7	113,9	121,3
Количество компаний, которым оказаны услуги	24	22	24

Для обеспечения надежности и безопасности эксплуатации оборудования ГТС формируется и внедряется в практику производственной деятельности Система управления техническим состоянием и целостностью (СУТСЦ) объектов ГТС. Эффективность мероприятий зависит от корректности оценки их текущего технического состояния и прогноза его развития. На основе СУТСЦ ГТС Компании в 2015 г. постановлением Правления ПАО «Газпром» утверждена Программа комплексного капитального ремонта линейной части магистральных газопроводов на 2016–2020 гг. В 2016 г. по данным проведенных диагностических обследований выполнена актуализация данной Программы:

- собран массив данных паспортной, технической и пространственной информации по участкам газопроводов и их окружения;
- выполнен расчет показателей надежности и возможных техногенных рисков;
- сформирован ранжированный по приоритетности перечень участков газопроводов с назначенными для каждого из них методами ремонта.

Актуализированная Программа комплексного капитального ремонта рассчитана до 2021 г. Экономический эффект от использования СУТСЦ за 2017–2019 гг. составит 935 млн руб.

В целях надежной и безопасной работы основных фондов ПАО «Газпром» осуществляется реализация пятилетних программ реконструкции и технического перевооружения объектов транспорта газа.

В 2016 г. на заседании Правления ПАО «Газпром» рассмотрена и утверждена Комплексная программа реконструкции и технического перевооружения объектов транспорта газа на 2016–2020 гг.

Работы по капитальному ремонту объектов ГТС в отчетном году выполнены в полном объеме в рамках целевых комплексных программ ремонта. Основными факторами, оказавшими влияние на динамику показателей, были: техническое состояние объектов ремонта, рост стоимости материально-технических ресурсов (МТР) и сокращение лимитов финансирования в рамках оптимизации затрат.

**Диагностическое обследование и капитальный ремонт магистральных газопроводов на территории России**

	2014	2015	2016
<b>Диагностическое обследование магистральных газопроводов</b>			
Внутритрубная дефектоскопия, тыс. км	23,5	19,9	23,9
Диагностика коррозионного состояния, тыс. км	18,4	17,9	17,3
<b>Капитальный ремонт</b>			
Магистральные газопроводы, км	1 581	1 441	823
в т. ч. ремонт изоляционных покрытий магистральных газопроводов	977	675	299
ГРС, ед.	263	247	262

ПХГ способствуют оперативному, бесперебойному, безопасному и эффективному функционированию ЕСГ страны. Обеспечивают в отопительный сезон от 20 до 40 % всех поставок газа Газпромом. Сеть ПХГ вблизи рынков потребления — надежный способ обеспечения стабильности и гибкости поставок газа.

Газпром на территории России эксплуатирует 22 ПХГ в 26 геологических структурах: 17 — в истощенных газовых месторождениях, восемь — в водоносных пластах и одно — в отложениях каменной соли. Хранилища располагаются на территории 19 регионов.

Работу ПХГ обеспечивают 18 КС суммарной мощностью 916,5 МВт, эксплуатационный фонд скважин составляет 2 681 единицу.

Суммарная активная емкость по обустройству российских ПХГ Группы на 31 декабря 2016 г. достигла 73,6 млрд м<sup>3</sup>. В 2016 г. из ПХГ России отобрано 44,9 млрд м<sup>3</sup> газа, закачено 24,7 млрд м<sup>3</sup> газа. Максимальная суточная производительность зафиксирована 25 января 2016 г. и составила 507,1 млн м<sup>3</sup> в сутки. Потенциальная суточная производительность увеличилась в сравнении с 2015 г. на 11,4 млн м<sup>3</sup> и достигла 801,3 млн м<sup>3</sup>. К сезону отбора 2016/2017 гг. объем оперативного резерва газа в ПХГ России увеличился на 0,08 млрд м<sup>3</sup> по сравнению с предыдущим сезоном и составил 72,1 млрд м<sup>3</sup>.

Рост показателей в 2016 г. связан с восстановлением проектных производительностей скважин и реконструкцией действующих газохранилищ: Канчуринско-Мусинского, Увязовского, Касимовского, Калужского.

Объем природного газа, использованный на собственные технологические нужды ПХГ, в 2016 г. составил 0,308 млрд м<sup>3</sup> (в 2015 г. — 0,327 млрд м<sup>3</sup>).

### Транспортировка и подземное хранение на территории зарубежных стран

Компании Группы Газпром являются собственниками ГТС Беларуси, Армении, Кыргызстана. Основным зарубежным активом Группы в области транспортировки газа является ОАО «Газпром трансгаз Беларусь», которое осуществляет поставку природного газа потребителям Республики Беларусь, а также его транзит в страны Европы и Калининградскую область. Суточные заявки ПАО «Газпром» на транспортировку российского природного газа через территорию Беларуси выполнялись в полном объеме. Для обеспечения надежности и безопасности транспортировки газа на территории указанных стран выполняются работы по внутритрубной дефектоскопии и по диагностике коррозионного состояния газопроводов, осуществляется капитальный ремонт.

Транзит газа Газпрома по территории зарубежных стран обеспечивает ряд компаний с неконтрольным уча-

стием Группы. Ключевые факторы, влияющие на загрузку газопроводов, — это спрос со стороны европейских потребителей, а также регулятивные ограничения доступа к транзитным мощностям со стороны контролирующих органов. Морские трансграничные трубопроводные системы, созданные с участием Группы Газпром, обеспечивают транспортировку газа потребителям стран Северо-Западной и Центральной Европы по газопроводу «Северный поток» в объеме 43,8 млрд м<sup>3</sup> (увеличение на 12 % к уровню 2015 г.) и Турции по газопроводу «Голубой поток» в объеме 13,1 млрд м<sup>3</sup> (уменьшение на 17 % к уровню 2015г.).

Реализуя экспортные проекты с целью обеспечения надежности и гибкости поставок газа, Газпром активно использует мощности газовых хранилищ за рубежом: ПХГ Австрии (Хайдах), Германии (Реден, Катарина, Этцель), Сербии (Банатский Двор), Нидерландов (Бергермеер), Чехии (Дамборжице). Также в 2016 г. действовал контракт на хранение газа в ПХГ Великобритании.

В 2016 г. собственные мощности Газпрома по хранению газа в европейских странах дальнего зарубежья составили около 5,0 млрд м<sup>3</sup>, суточная производительность — 83,4 млн м<sup>3</sup>. В 2016 г. в ПХГ европейских стран дальнего зарубежья закачено 2,6 млрд м<sup>3</sup> газа, суммарный отбор газа составил 4,9 млрд м<sup>3</sup>.

В результате обмена активами между ПАО «Газпром» и Wintershall Holding GmbH в 2015 г. в связи с установлением контроля над компанией WINGAS и его дочерними обществами к Группе Газпром перешел контроль над хранилищами Реден и Йемгум в Германии. Это позволило Gazprom Germania, в которую были интегрированы данные активы, увеличить долю на рынке мощности подземного хранения газа 28 стран ЕС с 0,8 % до 6 %.

На территории БСС Газпром эксплуатирует три объекта хранения газа (Прибугское, Осиповичское и Мозырское ПХГ) в Беларуси, один в Армении (Абовянская станция подземного хранения газа), использует мощности ПХГ в Латвии (Инчукалнское). По состоянию на 31 декабря 2016 г. оперативный резерв газа в странах БСС составил 2,9 млрд м<sup>3</sup> газа, суточная производительность — 57,0 млн м<sup>3</sup>.

По состоянию на 31 декабря 2016 г. активная емкость ПХГ, используемая Группой Газпром, в Беларуси, — 1,18 млрд м<sup>3</sup>, суточная производительность — 34,0 млн м<sup>3</sup> газа, в Армении — 0,135 млрд м<sup>3</sup>, 6,0 млн м<sup>3</sup> газа, Латвии — 1,6 млрд м<sup>3</sup>, 17,0 млн м<sup>3</sup> газа соответственно.

Зарубежные и российские ПХГ работают в едином режиме. В случае увеличения экспортных поставок газа в осенне-зимний период европейские ПХГ выходят на максимальную производительность для подачи газа потребителям. И в этот же период российские газохранилища также увеличивают производительность.

**Основные характеристики объектов транспорта газа Группы Газпром на территории зарубежных стран по состоянию на 31.12.2016 г.**

	Протяженность, тыс. км	Количество КС, ед.	Поступление газа в ГТС в 2016 г., млрд м <sup>3</sup>	
			Всего	В т. ч. транзит
Беларусь (ОАО «Газпром трансгаз Беларусь» и МГ Ямал — Европа)	7,9	10	60,3	41,7
Армения (ЗАО «Газпром Армения»)	1,6	—	2,2	—
Кыргызстан (ОсОО «Газпром Кыргызстан»)	0,7	1	4,5	4,2

**Основные направления инвестиций**

Ввод новых газотранспортных мощностей и реконструкция действующих газопроводов планируются с учетом долгосрочной перспективы и определяются:

- периодами их эффективной загрузки;
- поддержанием оптимальной производительности действующей ГТС.

Такой подход позволяет избежать ввода избыточных мощностей, рационально и адаптивно использовать инвестиционные ресурсы ПАО «Газпром» и оптимизировать затраты в транспортировке газа.

Капитальные вложения Группы Газпром в транспортировку газа в 2016 г. составили 406,8 млрд руб. (в 2015 г. — 420,9 млрд руб.). Основной объем капитальных вложений был направлен на строительство системы магистральных газопроводов Бованенково — Ухта и на реализацию проектов «Сила Сибири» и «Система магистральных газопроводов Ухта — Торжок. II нитка (Ямал)», а также на реализацию проекта расширения ЕСГ для обеспечения подачи газа в новый газопровод по дну Черного моря. Долгосрочные финансовые вложения были в основном направлены на строительство и реконструкцию объектов транспортировки газа с целью его реализации на территории Кыргызстана. На территории России в 2016 г. в эксплуатацию введены 770,6 км магистральных газопроводов и отводов, а также одна КС и дополнительные мощности в общем объеме 488 МВт.

Капитальные вложения в подземное хранение газа в 2016 г. составили 35,6 млрд руб. (в 2015 г. — 48,5 млрд руб.). Основной объем капитальных вложений в подземное хранение газа на территории России был направлен на расширение Пунгинского ПХГ, реконструкцию Совхозного ПХГ, Степновской станции подземного

хранения газа, эксплуатационное бурение на ПХГ и др. В подземном хранении газа на территории России в 2016 г. введены 0,06 млрд м<sup>3</sup> активной мощности, подключены две эксплуатационные скважины.

На территории европейских стран дальнего зарубежья основной объем капитальных вложений Группы Газпром был направлен на реализацию проектов строительства ПХГ Катарина, Дамборжице и Йемгум. Прирост активной емкости Группы Газпром в ПХГ Катарина в 2016 г. составил 95,6 млн м<sup>3</sup>, ПХГ Йемгум — 60 млн м<sup>3</sup>, ПХГ Дамборжице — 58,5 млн м<sup>3</sup>.

**Приоритетные направления инвестиций в транспорте газа на 2017 г.**

- Строительство магистрального газопровода «Сила Сибири».
- Реализация комплекса проектов по развитию ГТС в Северо-Западном регионе России: «Строительство системы магистральных газопроводов Ухта — Торжок. II нитка (Ямал)» и развитие газотранспортных мощностей ЕСГ Северо-Западного региона на участке Грязовец — КС Славянская.
- Строительство системы магистральных газопроводов Бованенково — Ухта.
- Реализация проектов «Турецкий поток» и «Северный поток — 2».

**Приоритетные направления инвестиций в подземном хранении газа на 2017 г.**

- Реконструкция действующих и строительство новых объектов Калининградского ПХГ.
- Строительство Волгоградского ПХГ.

Подробная информация об использовании новых технологий в транспортировке и подземном хранении газа представлена в разделе «Инновационные разработки и импортозамещение». Страницы 92–93.

## Газораспределение, газификация и рынки газомоторного топлива

**Газификация российских регионов — масштабный социально значимый проект Газпрома. Ежегодно тысячи новых бытовых и промышленных потребителей получают доступ к преимуществам природного газа — экологичного и экономичного топлива. Для расширения использования газа на транспорте Компания ведет комплексную работу по созданию новой газозаправочной инфраструктуры.**

Газпром, занимая лидирующие позиции в газовом хозяйстве России, выполняет работы по надежной и безопасной эксплуатации газораспределительных систем. Функции газораспределения в Группе выполняют АО «Газпром газораспределение», ООО «Газпром трансгаз Казань» и ОАО «Чеченгаз».

В собственности и обслуживании дочерних и зависимых газораспределительных организаций (ГРО) Группы по состоянию на 31 декабря 2016 г. находилось:

- 760,1 тыс. км сетей газораспределения;
- 325,6 тыс. пунктов редуцирования газа;
- 92,6 тыс. установок электрохимической защиты.

В 2016 г. объем транспортировки по газораспределительным системам дочерних и зависимых ГРО Группы Газпром до конечных потребителей составил 208,0 млрд м<sup>3</sup> природного газа. При этом газом обеспечивались:

- 27,0 млн квартир и частных домовладений;
- 32,9 тыс. промышленных объектов;
- 7,2 тыс. сельскохозяйственных объектов;
- 312,3 тыс. коммунально-бытовых объектов.

### Газификация регионов

В отчетном году продолжена реализация важнейшего социально значимого проекта Компании — газификации регионов России.

В рамках Программы газификации в 2016 г. завершено строительство 163 межпоселковых газопроводов общей протяженностью 1 425 км в 29 субъектах Российской Федерации, которые обеспечивают газоснабжение 254 населенных пунктов. При условии 100 % выполнения администрациями регионов своих обязательств будет обеспечена подготовка к приему газа 25,4 тыс. домовладений и 175 котельных с общим объемом потребления 256 млн м<sup>3</sup> газа в год.

**В 2016 г. в целях газификации регионов Российской Федерации выделены инвестиции в сумме 25,0 млрд руб.**

Уровень газификации природным газом по России к концу 2016 г. достиг 67,2 %, в том числе в городах — 70,9 %, в сельской местности — 57,1 %.

При определении объема инвестиций в программах газификации регионов учитываются уровни платежей за газ и выполнения региональными администрациями обязательств по подготовке потребителей к приему газа. В Программу газификации на 2016 г. были включены 67 регионов России, из них в Тверской области инвестиции не предусмотрены по причине низкой платежной дисциплины и неисполнения администрацией субъекта обязательств по подготовке потребителей к приему газа. В шести регионах (Дагестан, Ингушетия, Чеченская Республика, Архангельская, Кемеровская и Ярославская области) инвестиции выделены в минимальном размере (5 млн руб.) — для продолжения ранее начатых работ. При условии погашения задолженности за газ и выполнения обязательств по подготовке потребителей к приему газа объем инвестиций в эти регионы может быть пересмотрен.

Неисполнение потребителями обязательств по оплате газа в 2016 г. привело к росту просроченной задолженности на 10,7 млрд руб. — до 160,8 млрд руб. (45 %, или 72,5 млрд руб., приходится на Северо-Кавказский округ). В разрезе категорий потребителей 38 % долга накоплено населением, 32 % — теплоснабжающими организациями.

С целью повышения эффективности использования инвестиций ПАО «Газпром» органы власти субъектов Российской Федерации должны не допускать прекращения бюджетного финансирования строительства газопроводов-вводов до цоколя домовладения без привлечения средств населения, ввести программы субсидирования и кредитования населения по льготным тарифам на газификацию домовладений.

### Рынки газомоторного топлива

Доля сжатого природного газа (КПГ) на рынке моторных топлив в России в натуральном выражении по состоянию на 31 декабря 2016 г. составила 0,7 %. Потребление природного газа в качестве моторного топлива в Российской Федерации демонстрирует положительную динамику развития — за 2016 г. рост по отношению к 2015 г. составил более 18 %. Целевыми сегментами потребления КПГ в России, как и в мировой практике, являются: пассажирский автотранспорт, дорожно-коммунальная техника, грузовой городской транспорт, легкий коммерческий транспорт. Потенциальный объем спроса на КПГ к 2020 г. в Российской Федерации по всем сегментам оценивается в 1 млрд м<sup>3</sup> в год.

Единым оператором по развитию рынка газомоторного топлива, в том числе по реализации газа в качестве моторного топлива, является ООО «Газпром газомоторное топливо». Его участниками на паритетной основе являются дочернее общество ПАО «Газпром» и компания, входящая в Группу Газпромбанк.



В отчетном году общий объем реализации КПП с автомобильных газонаполнительных компрессорных станций (АГНКС) Группы Газпром и ООО «Газпром газомоторное топливо» на территории России составил 480 млн м<sup>3</sup> КПП (в 2015 г. — 435,9 млн м<sup>3</sup>). Средняя цена реализации КПП в 2016 г. составила 13,30 руб./м<sup>3</sup>.

На территории Российской Федерации по состоянию на 31 декабря 2016 г. действовало более 320 АГНКС, 254 из которых принадлежало Группе Газпром и ООО «Газпром газомоторное топливо». ООО «Газпром газомоторное топливо» проводит мероприятия по консолидации объектов газозаправочной инфраструктуры Группы Газпром. В 2016 г. было выкуплено 27 АГНКС, принадлежащих дочерним обществам ПАО «Газпром». По состоянию на 31 декабря 2016 г. осуществлен выкуп 162 АГНКС.

### Развитие газомоторной инфраструктуры

Стратегический подход к созданию розничной сети на территории России предусматривает форсированное развитие газомоторной инфраструктуры в более чем 50 приоритетных регионах, формирование транзитных газомоторных коридоров.

Для создания единой федеральной сети АГНКС реализуются проекты строительства новых объектов газозаправочной инфраструктуры. Так, в 2016 г. Группой Газпром в 21 регионе России ведены в эксплуатацию 35 новых и проведена реконструкция четырех действующих АГНКС. Кроме того, в 2016 г. в ПАО «Газпром» утверждена Программа по созданию заправочной инфраструктуры на промышленных площадках дочерних обществ ПАО «Газпром» на период 2017–2019 гг., предусматривающая установку 100 блоков компримирования природного газа для нужд собственного транспорта 26 дочерних обществ ПАО «Газпром».

Важным направлением в области создания объектов газомоторной инфраструктуры является размещение блоков КПП на традиционных автомобильных заправочных и газозаправочных станциях.

Ведется работа по созданию инфраструктуры для производства и использования в качестве моторного топлива СПГ. В 2016 г. ПАО «Газпром» принята Программа развития малотоннажного производства и использования СПГ, реализация которой запланирована в период 2016–2032 гг. Программа предусматривает строительство комплексов по сжижению природного газа с применением различных энергоэффективных технологий сжижения. Пилотные проекты Программы будут реализованы с применением турбодетандерной технологии производства СПГ на ГРС. Развитие бизнес-сегмента производства малотоннажного СПГ позволит ПАО «Газпром»

увеличить реализацию природного газа на внутреннем рынке, повысить загрузку существующих ГРС за счет эффекта комплексного использования объектов производственной инфраструктуры комплексов по сжижению природного газа, сократить затраты на создание газотранспортной инфраструктуры при обеспечении удаленных потребителей и разгрузке перегруженных газопроводов, используя накопленный СПГ.

### Взаимодействие с российскими автопроизводителями и перевозчиками

ООО «Газпром газомоторное топливо» ведется работа по популяризации использования природного газа в качестве моторного топлива под брендом EcoGas и реализуются маркетинговые программы, стимулирующие потребителей переводить технику на природный газ. По состоянию на 31 декабря 2016 г. заключено 38 соглашений о сотрудничестве с отечественными автопроизводителями и компаниями, оказывающими услуги по переводу техники на газомоторное топливо.

Организована работа с муниципальными и коммерческими перевозчиками, направленная на приобретение газомоторной техники в рамках программ обновления парков, в том числе с использованием государственных субсидий. По состоянию на 31 декабря 2016 г. с потребителями подписаны 812 соглашений о намерениях (из них 193 соглашения подписаны отчетном году).

Также с 2014 г. в ПАО «Газпром» реализуется программа по расширению использования природного газа в качестве моторного топлива на транспортных средствах дочерних обществ. Программа предусматривает плановое замещение транспортных средств, работающих на жидкомоторном топливе, на газомоторные транспортные средства российских производителей (ПАО «КАМАЗ», «Группа ГАЗ», ОАО «УАЗ», ОАО «АвтоВАЗ»). По итогам работы за 2016 г. показатель соотношения газомоторных автотранспортных средств, эксплуатируемых дочерними обществами, к общему автомобильному парку составил 28 %. К 2020 г. планируется довести газомоторный автомобильный парк дочерних обществ ПАО «Газпром» до 70 %.

### Взаимодействие с органами государственной власти Российской Федерации

Компании Группы Газпром активно взаимодействуют с региональными органами государственной власти по вопросам совершенствования нормативно-правовой базы, способствующей развитию российского рынка газомоторного топлива и решению задач синхронизации деятельности заинтересованных сторон.



В частности, в рамках этого взаимодействия по состоянию на 31 декабря 2016 г. в 35 субъектах Российской Федерации утверждены региональные государственные программы (подпрограммы) развития рынка газомоторного топлива, предусматривающие целевые показатели по количеству приобретаемой и переводимой на КПГ техники; в 18 субъектах обнулены или частично снижены ставки транспортного налога для техники, работающей на газомоторном топливе; в 6 субъектах Российской Федерации проектам строительства АГНКС присвоен статус «Масштабных инвестиционных проектов».

Кроме того, с целью синхронизации процесса закупки газомоторных транспортных средств с развитием газозаправочной сети заключаются соглашения о сотрудничестве с регионами. По состоянию на 31 декабря 2016 г. такие соглашения подписаны с 50 субъектами Российской Федерации.

#### Деятельность в сегменте газомоторного топлива на зарубежных рынках

В 2016 г. Группа Газпром вела деятельность в сегменте газомоторного топлива за рубежом на рынке Европы через свою 100 % дочернюю компанию Gazprom NGV Europe GmbH (Германия, Чехия, Польша), а также через

компанию NIS, входящую в Группу Газпром нефть, которая реализует КПГ на рынке Сербии.

В 2016 г. количество АГНКС в странах Европы увеличилось до 60. В Польше также функционируют две стационарные крио-АЗС. По состоянию на 31 декабря 2016 г. семь АГНКС в Чехии принадлежало ассоциированной компании Vemex s.r.o.

#### Создание Gazprom NGV Europe

Компания Gazprom NGV Europe была создана в 2016 г. путем выделения из состава Gazprom Germania GmbH газомоторных активов, включая перевод персонала и передачу контрактов на поставку КПГ и СПГ.

Выделение газомоторных активов было проведено с целью соответствия требованиям Третьего энергетического пакета о возможности совмещения владения газотранспортной инфраструктурой и осуществления сбытовой деятельности одним юридическим лицом, а также с целью консолидации газомоторного бизнеса в Северо-Западной Европе. По состоянию на конец 2016 г. Gazprom NGV Europe является 100 % дочерней компанией Gazprom Germania.

Продажи компаний Группы Газпром в Европе через собственные станции в 2016 г. составили 11,1 млн м<sup>3</sup>: КПГ — 9,2 млн м<sup>3</sup>, СПГ — 1,9 млн м<sup>3</sup>. Также 1,1 млн м<sup>3</sup> в 2016 г. было поставлено через АГНКС, арендованные компанией Vemex s.r.o. у Группы Газпром. Через собственные АГНКС компания Vemex s.r.o. реализовала 1,3 млн м<sup>3</sup>, через АГНКС сторонних компаний — 1,15 млн м<sup>3</sup>.

#### Реализация КПГ через АГНКС Группы Газпром за рубежом в 2016 г.

Страна	Количество действующих АГНКС и крио-АЗС по состоянию на 31.12.2016 г., ед.	Объем реализации, млн м <sup>3</sup>
<b>Страны Европы</b>		
Германия	49	7,5
Чехия	8	1,1
Польша	3	2,9
Сербия	2	0,7
<b>Страны БСС</b>		
Беларусь	27	20,3
Армения	8	8,6
Кыргызстан	4	2,7

В 2016 г. ООО «Газпром газомоторное топливо» совместно с компаниями Gazprom EP International B.V. и PV Gas открыло в Социалистической Республике Вьетнам офис совместной компании PVGAZPROM Natural Gas for Vehicles. Доли в уставном капитале созданной компании размером около 9,5 млн долл. составляют: ООО «Газпром газомоторное топливо» — 35,5 %, Gazprom EP International B.V. — 35,5 %, PV Gas — 29 %. В 2016 г. совместная компания начала свою деятельность и была определена оператором по развитию рынка газомотор-

ного топлива на всей территории Социалистической Республики Вьетнам. Выполнены необходимые мероприятия по обновлению технико-экономического обоснования (ТЭО) проекта в части исследования рынка, выбора технологии, месторасположения производственно-сбытовой инфраструктуры, представлены основные технические и экономические параметры пилотного проекта — малотоннажного комплекса по сжижению природного газа мощностью до 20 млн м<sup>3</sup> в год.

В целях продвижения использования природного газа в качестве моторного топлива на зарубежных рынках в июне 2016 г. состоялся автопробег «Голубой коридор — 2016» по территории России и странам Северной Европы, в том числе Германии. Организаторами являются компании Группы Газпром и Uniper SE.

---

#### Автопробеги «Голубой коридор» проводятся с 2008 г.

---

Газпром проводит работу, направленную на развитие поставок малотоннажного СПГ на зарубежные рынки. В 2016 г. начато предынвестиционное исследование «Обоснование инвестиций в строительство завода СПГ в районе побережья Черного моря». Планируемая мощность завода 0,5–1,0 млн т СПГ в год. Поставки предполагается осуществлять на рынки причерноморских, придунайских и средиземноморских стран.

Также Газпром рассматривает возможность реализации инфраструктурных проектов в области использования природного газа в качестве моторного топлива и малотоннажного СПГ совместно со своими зарубежными партнерами. В рамках данного направления деятельности в отчетном году ПАО «Газпром» подписаны:

- Рамочное соглашение с компанией Fluxys SA, которое направлено на сотрудничество на рынке малотоннажного СПГ в Европе, в том числе в сфере реализации совместных проектов по строительству и эксплуатации приемных СПГ-терминалов, СПГ — заправочных станций и другой инфраструктуры;
- Меморандум о взаимопонимании с компанией Mitsui & Co. Ltd., который отражает намерения сторон по совместному проведению технико-экономического и маркетингового исследования возможности бункеровки СПГ морского транспорта на территории Дальнего Востока России и АТР.

## Переработка углеводородного сырья, газо- и нефтехимия

**Основная задача Газпрома в сфере переработки углеводородов — повышение степени извлечения ценных компонентов и увеличение производства высоколиквидной продукции. Для этого Группа модернизирует действующие газо- и нефтеперерабатывающие заводы, создает новые современные предприятия.**

В 2016 г. Группой Газпром (включая долю в переработке ПНГ ООО «Южно-Приобский ГПЗ», инвестиции в которое классифицированы как совместные операции) без учета давальческого сырья переработано 31,0 млрд м<sup>3</sup>

природного и попутного газа (снижение на 0,6 % к уровню 2015 г.), а также 65,9 млн т нефти и газового конденсата (снижение на 1,3 % к уровню 2015 г.). Произведено 50,2 млн т нефтепродуктов (в 2015 г. — 51,3 млн т), 3,5 млн т СУГ (в 2015 г. — 3,5 млн т), 5,1 млн м<sup>3</sup> гелия (в 2015 г. — 5,0 млн м<sup>3</sup>), минеральных удобрений и сырья для них — 1,0 млн т (в 2015 г. — 0,8 млн т), мономеров и полимеров — 0,5 млн т (в 2015 г. — 0,4 млн т).

Дополнительная информация о мощностях по переработке углеводородного сырья Группы Газпром и объемах производства основных видов продукции представлена в справочнике «Газпром в цифрах 2012–2016».

### Переработка углеводородов Группой Газпром

	2014	2015	2016
Природный и попутный газ, млрд м <sup>3</sup>	30,5	31,2	31,0
Нефть и газовый конденсат, млн т	68,0	66,8	65,9

### Производство нефтепродуктов Группой Газпром, млн т

	2014	2015	2016
Дизельное топливо	16,3	14,8	15,0
Автомобильные бензины	12,1	12,4	12,3
Мазут	9,3	8,4	7,8
Авиационное топливо	3,2	3,2	3,2
Масла	0,4	0,4	0,4
Прочие нефтепродукты	12,4	12,1	11,5
<b>Всего</b>	<b>53,7</b>	<b>51,3</b>	<b>50,2</b>

### Переработка газа и газового конденсата на мощностях газоперерабатывающих и газодобывающих дочерних обществ

В 2016 г. на мощностях газоперерабатывающих и газодобывающих дочерних обществ ПАО «Газпром» без учета давальческого сырья переработано 29,0 млрд м<sup>3</sup> природного газа (в 2015 г. — 29,5 млрд м<sup>3</sup>) и 1,1 млрд м<sup>3</sup> ПНГ (в 2015 г. — 1,2 млрд м<sup>3</sup>), а также 17,5 млн т нефти и нестабильного газового конденсата (в 2015 г. — 17,3 млн т).

Снижение объемов переработки газа в 2016 г. в сравнении с 2015 г. вызвано продолжающимся падением добычи газа на Оренбургском и Вуктыльском НГКМ, являющихся сырьевой базой для Оренбургского и Сосногорского ГПЗ, а также снижением объема переработки газа на мощностях дочерних обществ ОАО «Востокгазпром». Рост объемов переработки нестабильного конденсата связан с увеличением добычи жидкого углеводородного сырья из ачимовских залежей Уренгойского НГКМ.

В отчетном году на Сосногорский ГПЗ в объеме 276,6 млн м<sup>3</sup> был поставлен ПНГ северных месторождений ООО «ЛУКОЙЛ-Коми», которое является дополнительным источником сырья для завода. Эти поставки начались в 2015 г. на условиях процессинга компанией ООО «Газ-Ойл трейдинг». В 2017–2021 гг. планируется прием 500–600 млн м<sup>3</sup> газа в год. Продолжаются работы по организации поставки ПНГ с Кыртаэльского месторождения ООО «ЛУКОЙЛ-Коми». Ведется разработка схемы хранения и отгрузки СУГ.

На Астраханском ГПЗ в 2016 г. завершены работы по выводу установки изомеризации пентан-гексановой фракции на проектные показатели работы, что позволило поставить на производство автомобильный бензин марки Премиум Евро-95 класса 5 и в три раза снизить объем потребления октаноповышающей добавки.

В отчетном году продолжена работа по консолидации газоперерабатывающих активов Группы Газпром на базе ООО «Газпром переработка», предусматривающая включение в его состав Оренбургского гелиевого завода, Астраханского и Оренбургского ГПЗ.

Мощности Группы Газпром по переработке углеводородного сырья, газо- и нефтехимии по состоянию на 31.12.2016 г.



<b>1 Сербия</b> Нови-Сад, НПЗ Панчево, НПЗ <b>7,31</b>	<b>2 Беларусь</b> Мозырский НПЗ* <b>12,0</b>	<b>3 Москва</b> Московский НПЗ <b>12,15</b>	<b>4 Ярославль</b> Ярославнефтеоргсинтез (доступ Группы Газпром к 50 % мощности) <b>7,5</b>	<b>5 Сосногорск</b> Сосногорский ГПЗ <b>3,0</b> 1,25**
<b>6 Астрахань</b> Астраханский ГПЗ <b>12,0</b> 7,3	<b>7 Оренбург</b> Оренбургский ГПЗ <b>37,5</b> 6,26 Оренбургский гелиевый завод <b>15,0</b>	<b>8 Салават</b> Завод «Мономер» Газохимический завод Завод по производству минеральных удобрений <b>1,0</b> НПЗ <b>10,0</b>	<b>9 Ханты-Мансийск</b> Южно-Приобский ГПЗ (доступ Группы Газпром к 50 % мощности) <b>0,45</b>	<b>10 Сургут</b> Завод по стабилизации конденсата <b>12,05</b>
<b>11 Новый Уренгой</b> Завод по подготовке конденсата к транспорту*** <b>13,67</b>	<b>12 Омск</b> Омский НПЗ <b>22,04</b>	<b>13 Томск</b> Завод по производству метанола <b>0,93</b>		

ГПЗ с установленной мощностью по переработке	Природный и попутный газ, млрд м <sup>3</sup>
НПЗ с установленной мощностью по переработке	Нефть, млн т
Газо- и нефтехимическое производство	Конденсат, млн т
	Нефть и конденсат, млн т

\* Объем переработки нефти на Мозырском НПЗ определяется графиком поставки нефти Группой Газпром нефть, утверждаемым Минэнерго России, а также распределением поставляемой нефти между собственной переработкой Группы Газпром нефть и продажей Мозырскому НПЗ в соответствии с Межправительственным соглашением между Россией и Беларусью.  
 \*\* Без учета установки по стабилизации конденсата УСК-2 мощностью по сырью 1,25 млн т в год, находившейся по состоянию на 31.12.2016 г. в резерве.  
 \*\*\* Приведена мощность по невыветренному газовому конденсату, мощность по выветренному газовому конденсату составляет 12,2 млн т.

Результаты

### Нефтепереработка и нефтехимия на мощностях Группы Газпром нефть

В 2016 г. Группа Газпром нефть переработала 41,9 млн т нефти и стабильного газового конденсата (в 2015 г. — 43,1 млн т), а также 0,4 млрд м<sup>3</sup> ПНГ, поступившего на Южно-Приобский ГПЗ в доле Группы Газпром нефть (в 2015 г. — 0,1 млрд м<sup>3</sup>). Снижение объема переработки нефти и стабильного газового конденсата на 2,8 % к уровню 2015 г. объясняется уменьшением экономической эффективности переработки в условиях сложившегося спроса и ценовой конъюнктуры на нефть и нефтепродукты. При этом, несмотря на общее снижение объема переработки жидких углеводородов, в отчетном году был увеличен выпуск светлых нефтепродуктов.

#### Южно-Приобский ГПЗ

Южно-Приобский ГПЗ — совместный проект Газпром нефти и ПАО «СИБУР Холдинг» — один из составных элементов развития Западно-Сибирского нефтехимического кластера, предусмотренного государственным Планом развития газо- и нефтехимии России на период до 2030 г. Мощность Южно-Приобского ГПЗ по переработке составляет 900 млн м<sup>3</sup> ПНГ в год. В 2016 г. на заводе переработано 882,5 млн м<sup>3</sup> ПНГ, произведено 753,6 млн м<sup>3</sup> сухого отбензиненного газа (СОГ) и 263,1 тыс. т широкой фракции легких углеводородов (ШФЛУ).

На предприятиях Группы Газпром нефть ведется постоянный контроль за качеством выпускаемой продукции. Моторные топлива выпускаются только класса 5.

#### В 2016 г. пять товарных продуктов Омского ГПЗ награждены дипломами Всероссийского конкурса «100 лучших товаров России».

Расширилась номенклатура производимой продукции. Ассортимент смазочных материалов пополнился благодаря производству 33 новых продуктов. В 2016 г. на Московском НПЗ начато производство битума для дорожного покрытия по стандарту EN 12591:2009; полимерно-битумных вяжущих (дорожных) на основе блоксополимеров типа стирол-бутадиен-стирол по ГОСТ Р 52056-2003; полимерно-модифицированного битума G-Way Styrelf с адгезионной присадкой Амдор 20 Т; битума нефтяного дорожного вязкого по ГОСТ 33133-2014.

По результатам сертификационного аудита, проведенного фирмой SGS, получен сертификат соответствия требованиям Регламента Евросоюза битума для дорожного покрытия марок 50/70 и 70/100 по стандарту EN 12591:2009.

На Омском НПЗ продолжается реализация масштабной программы по разработке и производству новых катализаторов. В отчетном году начат выпуск катализаторов каталитического крекинга серии «Авангард», позволяющих увеличить выпуск компонентов высокооктановых бензинов Евро-5.

В 2016 г. Группа Газпром нефть существенно расширила ассортимент поставляемых на рынок смазочных и битумных материалов за счет приобретения контрольного пакета акций ООО «Нова-Брит» — крупнейшего производителя инновационной битумопродукции, а также приобретения группы компаний «Росполихим» — разработчика и производителя специализированных смазочных материалов. Благодаря покупке доли в ООО «Нова-Брит» Газпром нефть вышла на рынок высокотехнологичных битумных продуктов, используемых в дорожном и в аэродромном строительстве. Приобретение «Росполихима» позволило начать поставки смазочных материалов для Министерства обороны, трубопрокатного производства (в том числе для нужд трубопроводных проектов ПАО «Газпром»), специальной техники, работающей в условиях Крайнего Севера, и выпуска пластиков. Благодаря этому приобретению Группа Газпром нефть стала единственным российским производителем экспандерных масел, применяемых для изготовления труб большого диаметра, а также заняла значительную долю отечественного рынка в сегменте пластификаторов для химической промышленности.

### Нефтепереработка, нефтехимия и производство минеральных удобрений на мощностях Газпром нефтехим Салавата

В 2016 г. производственные мощности Газпром нефтехим Салавата обеспечили переработку 6,5 млн т нефти и газового конденсата, в том числе 4,4 млн т нестабильного газового конденсата (в 2015 г. — 6,4 млн т, в том числе 4,0 млн т нестабильного газового конденсата) и 0,5 млрд м<sup>3</sup> природного газа (в 2015 г. — 0,4 млрд м<sup>3</sup>).

Увеличение в отчетном году приема газового конденсата обусловлено необходимостью повышения глубины переработки сырья на НПЗ, а также сокращения потребления покупного сырья. Выросло производство прочих нефтепродуктов (в том числе судового топлива, дистиллята газового конденсата) при сокращении производства автомобильных бензинов в связи с коммерческими ограничениями. Глубина переработки нефтяного сырья на НПЗ Газпром нефтехим Салавата достигла 87 %.

В 2016 г. расширилась сырьевая корзина НПЗ благодаря процессу перехода на переработку сырья, поставляемого компаниями Группы Газпром. Завод на постоянной основе освоил переработку нефти Царичанского месторождения с более высоким содержанием светлых нефтепродуктов относительно западносибирской нефти, а также переработку топлива газоконденсатного — мазута марки М-100 ООО «Газпром добыча Астрахань» с высоким содержанием дизельной фракции и вакуумного газойля. Это позволило повысить эффективность переработки сырья в целом по Группе Газпром за счет снижения покупки нефти у ПАО «Транснефть». С 2018 г. Газпром нефтехим Салават планирует полный переход на сырье Группы. При этом подбор состава поставляемого сырья направлен на снижение выработки низко rentабельных продуктов.



Увеличение объема переработки газа связано с переходом мощностей Газохимического завода на двухгодичный ремонтный цикл. В результате выросло производство минеральных удобрений и сырья для них на мощностях Газпром нефтехим Салавата. Также на двухгодичный ремонтный цикл была переведена установка пиролиза завода «Мономер», что позволило увеличить выпуск мономеров и полимеров.

### Основные направления инвестиций

Капитальные вложения Группы Газпром в переработку в 2016 г. составили 193,3 млрд руб. (2015 г. — 136,3 млрд руб.) и были направлены на реализацию ряда проектов:

- строительство конденсатопровода Уренгой — Сургут (II нитка). Участок км 107 — км 288;
- расширение завода по подготовке конденсата к транспорту — II очередь;
- строительство и реконструкция объектов Уренгойского ЗПКТ;
- строительство установки стабилизации конденсата ачимовских залежей Надым-Пур-Тазовского региона;
- строительство нефтеконденсатопровода Уренгой — Пурпе;
- строительство нефтеперекачивающей станции Уренгойская;
- реконструкция I и II очередей Астраханского газового комплекса как единого промышленного объекта;
- строительство установки очистки пропановой фракции от метанола с блоком осушки товарного продукта на Сургутском ЗСК;
- строительство и модернизация производственных мощностей на Омском НПЗ (строительство комплекса глубокой переработки нефти, установки замедленного коксования и комбинированной установки первичной переработки нефти), Московском НПЗ (строительство комбинированной установки переработки нефти) и на НПЗ совместного предприятия ОАО «Славнефть-Ярославнефтеоргсинтез»;
- строительство и модернизация мощностей нефтепереработки и нефтехимии Газпром нефтехим Салавата.

Подробная информация об использовании новых технологий в переработке представлена в разделе «Инновационные разработки и импортозамещение». Страница 93.

На Омском НПЗ в 2016 г. завершен проект реконструкции установки сернокислотного алкилирования, мощность которой увеличена с 324 до 430 тыс. т в год. Реконструкция установки позволила увеличить переработку бутан-бутиленовой фракции в высокооктановый компонент бензина, увеличить межремонтный пробег до 365 суток, а также снизить расход энергоресурсов.

В отчетном году введен в эксплуатацию завод по производству акриловой кислоты и бутилакрилата Газпром нефтехим Салавата. Производительность завода по бутилакрилату — 80 тыс. т в год, по ледяной акриловой кислоте (полимерного качества) — 35 тыс. т в год.

Кроме того, совместным предприятием ОАО «Славнефть-Ярославнефтеоргсинтез» введена в эксплуатацию установка герметичного налива мазута. Примененная технология герметичного налива мазута позволяет производить налив с высокой точностью, обеспечивает высокий уровень промышленной и экологической безопасности, защиты окружающей среды и сокращение потерь.

### Приоритетные направления инвестиций на 2017 г.

- Реализация проектов, обеспечивающих вывод жидких углеводородов из Надым-Пур-Тазовского региона: строительство нефтеконденсатопровода Уренгой — Пурпе, нефтеперекачивающей станции Уренгойская, установки стабилизации конденсата ачимовских залежей Надым-Пур-Тазовского региона, а также проекта «Конденсатопровод Уренгой — Сургут (II нитка). Участок км 107 — км 288»;
- реализация проекта строительства Амурского ГПЗ;
- строительство и модернизация мощностей нефтепереработки и нефтехимии Газпром нефтехим Салавата;
- строительство и модернизация производственных мощностей на Омском и Московском НПЗ Группы Газпром нефть.

Дополнительная информация об основных проектах Группы Газпром в переработке представлена в справочнике «Газпром в цифрах 2012–2016».

## Электроэнергетика

**Газпром — лидер тепловой электроэнергетики России и крупнейший инвестор в развитие отрасли. Компания последовательно вводит в эксплуатацию новые высокоэффективные энергоблоки. Это обеспечивает Газпрому дополнительные конкурентные преимущества на рынках электроэнергии и мощности.**

Группа Газпром является крупнейшим в России владельцем генерирующих активов. Доля установленной мощности электростанций Газпром энергохолдинга (около 39 ГВт), в котором консолидированы основные генерирующие активы Группы Газпром (ПАО «Мосэнерго», ПАО «ТГК-1», ПАО «МОЭК» и ПАО «ОГК-2»), составляет около 17 % установленной мощности станций Единой энергосистемы России.

В числе прочих генерирующих активов учитываются показатели Ново-Салаватской ТЭЦ установленной мощ-

ностью по состоянию на 31 декабря 2016 г. 882 МВт (с учетом мощности Ново-Салаватской ПГУ, введенной в 2016 г.), 5-го энергоблока Разданской ТЭС установленной мощностью 467 МВт в Армении, принадлежащего дочернему обществу Группы — ЗАО «Газпром Армения», а также иных генерирующих активов Группы в России и за рубежом.

Изменение установленной мощности в 2016 г. по сравнению с 2015 г. (по состоянию на 31 декабря 2015 г. установленные генерирующие мощности Группы Газпром составляли 39,1 ГВт, установленные тепловые мощности — 69,4 тыс. Гкал/ч) обусловлено вводом новых энергоблоков, реализованным в рамках договоров о предоставлении мощности (ДПМ), перемаркировкой генерирующего оборудования и выводом старого и неэффективного генерирующего оборудования в компаниях Газпром энергохолдинга.

### Генерирующие мощности Группы Газпром по состоянию на 31.12.2016 г.

	Установленная электрическая мощность, МВт	Установленная тепловая мощность, Гкал/ч
Газпром энергохолдинг	38 869	65 856
Прочие генерирующие активы на территории России и за рубежом	1 380	2 172
<b>Всего</b>	<b>40 249</b>	<b>68 028</b>

### Производство электрической и тепловой энергии

По данным Системного оператора Единой энергетической системы (СО ЕЭС) России в 2016 г. выработка электроэнергии в России выросла на 2,1 % по сравнению с 2015 г. и составила 1 071,7 млрд кВт·ч.

По итогам 2016 г. в России Группой произведено 156,8 млрд кВт·ч электрической энергии, что выше уровня 2015 г. на 6,4 %, и тепловой энергии — 125,6 млн Гкал, что выше аналогичного показателя 2015 г. на 7,3 %.

### По итогам 2016 г. доля Газпрома в выработке электроэнергии в России составила 15 %.

Основная причина роста производства электроэнергии — увеличение загрузки электростанций по инициативе СО ЕЭС, обусловленное ростом электропотребления в регионах, снижением загрузки атомных станций, вызванным увеличением внеплановых ремонтов, и ростом конкурентоспособности электростанций Группы на рынке на сутки вперед.

Увеличение отпуска тепла с коллекторов в 2016 г. относительно уровня 2015 г. обусловлено более низкой по сравнению с нормой температурой наружного воздуха во второй половине года.

### Значимые для Группы Газпром изменения на московском рынке теплоснабжения в 2016 г.

- ПАО «МОЭК» приступило к реализации статуса единой теплоснабжающей организации, полученного компанией в феврале 2015 г. Этот процесс предполагает полную передачу всех договоров ПАО «Мосэнерго» с потребителями тепла в ПАО «МОЭК», перезаключение договоров с покупателями тепловой энергии на услуги по передаче тепла. В результате может измениться структура доходов и расходов, что окажет влияние на маржинальную прибыль компаний Группы.
- В Минэнерго России 16 декабря 2016 г. впервые утверждена схема теплоснабжения Троицкого и Новомосковского административных округов. На основании этой схемы компании Группы получили возможность активизировать деятельность по подключению новых потребителей и в перспективе расширить сферу своего влияния на рынке теплоснабжения г. Москвы.

В 2016 г. за рубежом Группой Газпром произведено 0,8 млрд кВт·ч электрической энергии. Таким образом, совокупный объем производства Группой Газпром электрической энергии в отчетном году достиг 157,6 млрд кВт·ч.

Дополнительная информация о генерирующих мощностях Группы Газпром и объемах производства тепла и электроэнергии представлена в справочнике «Газпром в цифрах 2012–2016».



Генерирующие мощности Газпром энергохолдинга по состоянию на 31.12.2016 г.



Результаты

<p><b>1 Адлер</b> Адлерская ТЭС ПАО «ОГК-2»</p> <p>■ 360 ■ 90*</p>	<p><b>2 Ставрополь</b> Ставропольская ГРЭС ПАО «ОГК-2»</p> <p>■ 2 415 ■ 145</p>	<p><b>3 Новочеркасск</b> Новочеркасская ГРЭС ПАО «ОГК-2»</p> <p>■ 2 229 ■ 60</p>	<p><b>4 Москва и Московская область</b> 15 электростанций ПАО «Мосэнерго»</p> <p>■ 12 963 ■ 42 894 ПАО «МОЭК» ■ 4 261</p>	<p><b>5 Рязань</b> Рязанская ГРЭС ПАО «ОГК-2»</p> <p>■ 3 130 ■ 213</p>
<p><b>6 Псков</b> Псковская ГРЭС ПАО «ОГК-2»</p> <p>■ 440 ■ 84</p>	<p><b>7 Санкт-Петербург, Республика Карелия, Ленинградская и Мурманская области</b> 53 станции ПАО «ТГК-1»**</p> <p>■ 6 952 ■ 14 532</p>	<p><b>8 Кириши</b> Киришская ГРЭС ПАО «ОГК-2»</p> <p>■ 2 595 ■ 1 234</p>	<p><b>9 Череповец</b> Череповецкая ГРЭС ПАО «ОГК-2»</p> <p>■ 1 052 ■ 39</p>	<p><b>10 Троицк</b> Троицкая ГРЭС ПАО «ОГК-2»</p> <p>■ 1 400 ■ 315</p>
<p><b>11 Серов</b> Серовская ГРЭС ПАО «ОГК-2»</p> <p>■ 808 ■ 110</p>	<p><b>12 Сургут</b> Сургутская ГРЭС-1 ПАО «ОГК-2»</p> <p>■ 3 268 ■ 903</p>	<p><b>13 Красноярск</b> Красноярская ГРЭС-2 ПАО «ОГК-2»</p> <p>■ 1 258 ■ 976</p>		

■ Установленная генерирующая мощность на 31.12.2016 г., МВт

■ Установленная тепловая мощность на 31.12.2016 г., Гкал/ч

\* Снижение установленной тепловой мощности Адлерской ТЭС с 97,6 до 90,2 Гкал/ч обусловлено связанным с переаттестацией энергоблоков вычетом из учета теплоотпуска водо-водяного теплообменника.

\*\* С учетом ввода ГТУ-ТЭЦ на ЭС-1 Центральной ТЭЦ ПАО «ТГК-1».



**Топливный баланс Газпром энергохолдинга в натуральном выражении на территории Российской Федерации**

	2014	2015	2016
Газ, млрд м³	41,5	38,2	41,3
в т. ч. газ Группы Газпром	28,3	25,5	28,1
Уголь, млн т	14,6	14,1	12,6
Мазут и прочее топливо, млн т	0,3	0,3	0,3

В топливном балансе электростанций Газпром энергохолдинга преобладает природный газ. Однако, учитывая значительную долю угля в топливном балансе, с целью диверсификации риска недопоставки топлива и оптимизации ценовой политики на рынке угля принято решение о приобретении группы компаний «Ангренсор», осуществляющей добычу угля на территории Республики Казахстан.

**Повышение операционной эффективности**

В каждой из генерирующих компаний Газпром энергохолдинга реализуются ориентированные на оптимизацию затрат и улучшение финансовых показателей

программы по следующим направлениям:

- совершенствование производственной системы;
- программа повышения операционной эффективности;
- сокращение расходов;
- вывод из эксплуатации / оптимизация неэффективных и невостребованных мощностей;
- реализация непрофильных активов.

Совокупный экономический эффект от реализации данных программ в 2016 г. составил 6,2 млрд руб. против планировавшихся 5 млрд руб.

В 2017 г. реализация программ повышения операционной эффективности и сокращения расходов будет продолжена, планируемый эффект по итогам года составит 3,0 млрд руб.

**Экономический эффект от реализации программ повышения операционной эффективности и сокращения расходов в Газпром энергохолдинге в 2016 г., млрд руб.**

Дочерняя организация	План	Факт
ПАО «ОГК-2»	0,5	0,5
ПАО «ТГК-1»	0,9	1,3
ПАО «Мосэнерго»	1,7	3,1
ПАО «МОЭК»	1,9	1,3
<b>Всего</b>	<b>5,0</b>	<b>6,2</b>

## Основные направления инвестиций

Инвестиционная программа Группы Газпром является одной из крупнейших в российской электроэнергетике. Вводом в эксплуатацию Грозненской ТЭС в 2018 г. Газпром энергохолдинг завершит реализацию масштабной инвестиционной программы по строительству новых генерирующих мощностей в рамках обязательств по ДПМ. Прирост новой мощности в России в период 2007–2018 гг. в результате реализации программы ДПМ компаниями Группы должен составить 8,9 ГВт, а общий объем финансирования инвестиционной программы за указанный период составит около 450 млрд руб. с НДС.

Подробная информация об использовании новых технологий в электроэнергетике представлена в разделе «Инновационные разработки и импортозамещение». Страница 93.

Капитальные вложения Группы в деятельность по производству и продаже электрической и тепловой энергии в 2016 г. составили 63,5 млрд руб. (в 2015 г. — 98,9 млрд руб.).

Основной объем капитальных вложений был направлен на проекты строительства новых энергоблоков на Новочеркасской ГРЭС, Троицкой ГРЭС, Грозненской ГРЭС ПАО «ОГК-2», Центральной ТЭЦ ПАО «ТГК-1».

Дополнительная информация об основных проектах Группы Газпром в электроэнергетике представлена в справочнике «Газпром в цифрах 2012–2016».

**За 2007–2016 гг. по договорам ДПМ Группой на территории России обязательства по введению новой мощности до 2018 г. были выполнены более чем на 96 %.**

За 2016 г. Группа ввела на территории России 1 090 МВт новых генерирующих мощностей. Кроме того, совместным предприятием ООО «Ново-Салаватская ПГУ» введена в эксплуатацию Ново-Салаватская ПГУ (ПГУ-410-Т) мощностью 432 МВт (актив передан в аренду дочерней компании Группы ООО «Ново-Салаватская ТЭЦ»).

### Ввод мощностей в генерирующих компаниях Группы Газпром в 2016 г.

- ПАО «ОГК-2» — энергоблоки ПСУ-660 мощностью 660 МВт на территории Троицкой ГРЭС, ПСУ-330 мощностью 330 МВт на территории Новочеркасской ГРЭС;
- ПАО «ТГК-1» — два энергоблока ГТУ-ТЭЦ суммарной мощностью 100 МВт на территории Центральной ТЭЦ.

За рубежом в 2016 г. ПАО «Центрэнергохолдинг», входящим в Газпром энергохолдинг, совместно с входящей в Группу Газпром нефть компанией NIS (Сербия) была продолжена реализация проекта строительства электростанции установленной мощностью до 208 МВт в г. Панчево (Сербия) с целью обеспечения электрической и тепловой энергией НПЗ в г. Панчево и нефтехимического комплекса компании HIP Petrohemija. По состоянию на 31 декабря 2016 г. в рамках проекта оформлен и подготовлен земельный участок под строительство объекта, разработана предпроектная документация.

### Мониторинг зарубежных электроэнергетических рынков

ПАО «Газпром» рассматривает сегмент электроэнергетики в качестве одного из наиболее перспективных в плане обеспечения возможного роста газопотребления в мире. В связи с этим Компания продолжает постоянный мониторинг возможностей развития бизнеса на данном направлении, включая рассмотрение вариантов приобретения долей в зарубежных электроэнергетических активах с целью обеспечения поставок трубопроводного газа и СПГ на них.

В 2016 г. были заключены соглашения о намерениях в отношении проработки возможности совместной реализации электроэнергетических проектов на территории Китая (с CNPC) и Вьетнама (с PetroVietnam). В 2017 г. планируется продолжение работы по данным соглашениям.

В рамках поручений Совета директоров ПАО «Газпром» осуществляется мониторинг электроэнергетических рынков самых перспективных стран Азиатского региона — Китая и Вьетнама.

Для Газпром энергохолдинга также является актуальным вывод старых и неэффективных мощностей. Действующие правила участия в конкурентном отборе ценовых заявок на продажу мощности (КОМ) накладывают существенные ограничения по характеристикам оборудования, что приводит к прекращению оплаты мощности. Покрытие условно-постоянных затрат такого оборудования возможно при получении статуса «вынужденного генератора», однако далеко не всё оборудование может получить такой статус. Таким образом, государство создает условия для вывода из эксплуатации старого, морально и физически изношенного оборудования. Основной проблемой остается вопрос замещения тепловой мощности выводимого из эксплуатации оборудования. Генерирующие компании Газпром энергохолдинга реализуют последовательную политику по выводу оборудования из эксплуатации. Так, в 2016 г. был осуществлен вывод 1 531 МВт неэффективных мощностей. До 2020 г. планируется вывести еще 806 МВт неэффективных мощностей.

## Маркетинг

**Российский рынок газа является приоритетным для Газпрома. Более половины объемов добываемого газа Компания реализует отечественным потребителям практически во всех регионах страны. Особое внимание уделяется обеспечению надежных поставок газа во время зимнего пикового спроса. Также Газпром является крупнейшим поставщиком газа в Европу и Турцию. В 2016 г. экспорт российского газа на эти рынки вырос до рекордного уровня.**

### Рынки газа стран дальнего зарубежья

В 2016 г. Группа Газпром реализовала в страны дальнего зарубежья 228,3 млрд м<sup>3</sup> газа, что на 43,9 млрд м<sup>3</sup>, или на 23,8 %, выше уровня 2015 г. При этом чистая выручка от продажи (за вычетом акциза и таможенных пошлин) составила 2 140,0 млрд руб., сократившись по сравнению с 2015 г. на 1,2 % в связи со снижением средних цен реализации.

Продажи природного газа в дальнее зарубежье в 2016 г. составили 48 % от общего объема реализованного Группой Газпром природного газа (в 2015 г. — 41 %) и 65 % чистой выручки от продаж газа (в 2015 г. — 63 %).

#### Реализация газа Группы Газпром в страны дальнего зарубежья

Объем реализации, млрд м <sup>3</sup>	
2014	159,4
2015	184,4
2016	228,3

Средняя цена реализации (включая акциз и таможенные пошлины), долл./1 000 м <sup>3*</sup>	
2014	349,4
2015	245,6
2016	176,0

Средняя цена реализации (включая акциз и таможенные пошлины), руб./1 000 м <sup>3</sup>	
2014	13 487,2
2015	15 057,3
2016	11 763,3

Чистая выручка от продаж (за вычетом акциза и таможенных пошлин), млрд руб.	
2014	1 752,1
2015	2 165,5
2016	2 140,0

\* Рассчитано исходя из среднегодового курса рубля к доллару.

### Европейский рынок газа

ПАО «Газпром» является одним из ключевых поставщиков газа на европейском рынке. Объем реализации газа ПАО «Газпром» в страны европейского дальнего зарубежья по контрактам ООО «Газпром экспорт» в 2016 г. составил 178,3 млрд м<sup>3</sup>, продемонстрировав рост на 19,7 млрд м<sup>3</sup>, или 12,4 %, к уровню предыдущего года.

Снижение собственной добычи газа в Европе и рост его потребления в 2016 г. благоприятствовали росту доли газа ПАО «Газпром» на европейском газовом рынке, также этому способствовал конкурентный уровень цен на газ ПАО «Газпром», обусловленный в первую очередь изменениями цены нефтепродуктов за период шести — девяти месяцев, достигшей к началу 2016 г. минимального за последние 12 лет уровня.

Значительная часть газа реализуется с привязкой к различным индексам цен на ликвидных торговых площадках Европы. Доля прямой привязки к ценам на нефтепродукты снижается.

Долгосрочные контракты на поставку газа между ООО «Газпром экспорт» и контрагентами предусматривают право каждой из сторон требовать пересмотра контрактной цены в случае существенного изменения обстоятельств на соответствующих рынках. При наличии таких существенных изменений стороны указанное право используют. В настоящее время ООО «Газпром экспорт» находится в ценовых переговорах с рядом покупателей. В силу неоднородности европейского газового рынка ценовые переговоры с каждым из покупателей имеют свою специфику. Переговоры с покупателями Северо-Западной Европы проходят на фоне роста ликвидности крупных торговых площадок (хабов). В других европейских регионах влияние хабов менее существенно. С некоторыми из контрагентов спор, в соответствии с контрактами, передан на рассмотрение международного арбитража. По мере достижения договоренностей или вынесения арбитражных решений компанией делаются соответствующие публичные заявления.

#### Доля реализации газа ПАО «Газпром» по контрактам ООО «Газпром экспорт» и Gazprom Schweiz AG в потреблении газа странами европейского дальнего зарубежья, 2012–2016 гг., %

2012	25,8
2013	30,1
2014	30,4
2015	31,5
2016	33,1

**Примечание.** Показатели за 2015 г. и предшествующие годы могут отличаться от показателей, приведенных в Годовых отчетах ПАО «Газпром» за соответствующие периоды, в связи с уточнением данных международной статистики.

Подробная информация представлена в разделе «События и тенденции на рынках газа и нефти». Страницы 39–42.

Структура продаж газа Группы Газпром в страны дальнего зарубежья, млрд м³

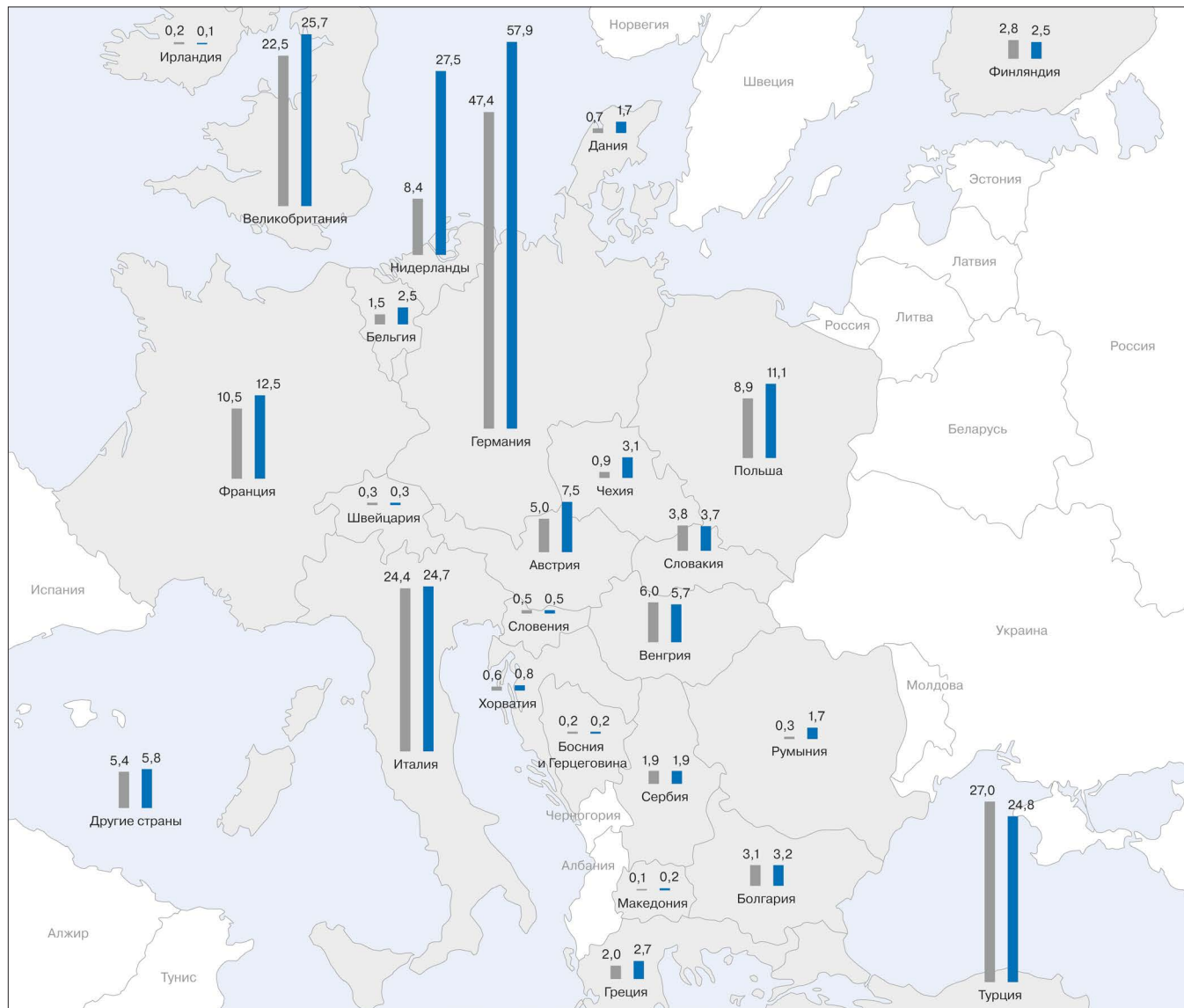

■ Продажи природного газа в 2015 г.  
 ■ Продажи природного газа в 2016 г.

**Примечание.** Объемы реализации газа Группой Газпром в другие страны включают продажи СПГ, а также объемы реализации газа во Вьетнаме в рамках СРП по блокам 05-2 и 05-3 на шельфе Южно-Китайского моря.

**Продолжение практики проведения газовых аукционов для покупателей из европейских стран дальнего зарубежья**

31 августа, 1 и 2 сентября 2016 г. ООО «Газпром экспорт» был проведен третий аукцион для покупателей Северо-Западной Европы с поставкой в течение зимнего периода 2016/2017 гг. По результатам аукциона реализовано около 2 млрд м³ газа 11 компаниям, среди которых были как традиционные партнеры, так и новые покупатели.

С учетом результатов проведенных газовых аукционов этот механизм торговли может и в будущем развиваться и использоваться для осуществления дополнительных балансировочных продаж в зависимости от конъюнктуры рынка в дополнение к портфелю долгосрочных контрактов.



Непосредственно конечным потребителям дочерними компаниями Группы Газпром (Gazprom Marketing & Trading Retail, Gazprom Schweiz AG, а также компанией WINGAS GmbH и его дочерними обществами) на рынках европейских стран дальнего зарубежья было реализовано около 25 млрд м<sup>3</sup>. Основной объем продаж (около 80 %) пришелся на компанию WINGAS GmbH, которая является крупным поставщиком на рынках Германии, Нидерландов, Бельгии, Австрии и Чехии, реализуя газ коммунальным предприятиям, промышленным и электроэнергетическим компаниям. Компания Gazprom Marketing & Trading Retail Ltd. реализует газ конечным потребителям в Великобритании, Франции, Ирландии и Нидерландах. В Великобритании, где реализуется основная доля объемов, Gazprom Marketing & Trading Retail Ltd. является вторым по величине поставщиком газа в сегменте малых и средних промышленных и коммерческих потребителей.

Дополнительная информация об объемах реализации газа конечным потребителям в странах дальнего зарубежья представлена в справочнике «Газпром в цифрах 2012–2016».

#### Интеграция компании WINGAS GmbH и его дочерних обществ в Группу Газпром

В рамках работы по оптимизации экспортной деятельности завершена интеграция компании WINGAS GmbH и ее дочерних обществ в Gazprom Germania. Проводится работа по повышению эффективности трейдинга и маркетинга природного газа, а также исключению дублирования управленческих функций, в результате которой Gazprom Germania сможет наиболее эффективным образом позиционировать себя среди основных игроков на европейском газовом рынке.

Дочерние компании Группы — Gazprom Marketing & Trading и WINGAS — также совершают торговые операции на зарубежных биржах с целью извлечения дополнительной прибыли путем оптимизации поставок из экспортного портфеля контрактов. По итогам 2016 г. совокупный объем торговых операций на биржевых площадках компаний Gazprom Marketing & Trading и WINGAS составил 157 млрд м<sup>3</sup>. Непосредственное участие данных компаний в биржевой торговле газом на европейском рынке позволяет эффективно реагировать на изменения ценовой конъюнктуры рынка.

#### Реализация СПГ

В 2016 г. несмотря на значительную конкуренцию объем реализации СПГ Группой Газпром вырос на 4,1 % по сравнению с 2015 г. и составил 3,71 млн т СПГ (4,94 млрд м<sup>3</sup>).

Подробная информация представлена в разделе «События и тенденции на рынках газа и нефти». Страницы 42–43.

#### Объем продаж СПГ Группой Газпром

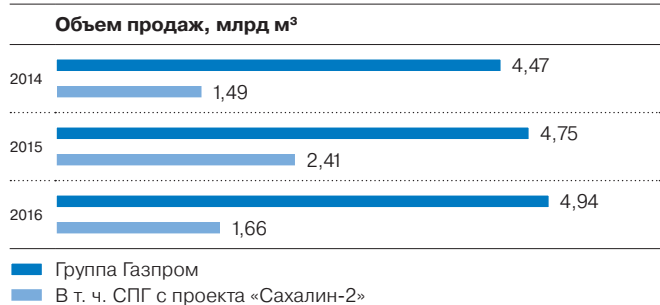
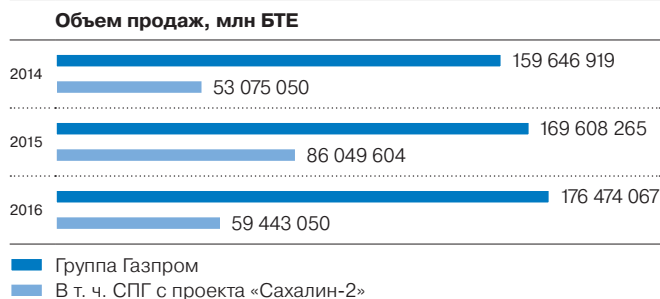

\* Всего в 2016 г. оператором проекта ассоциированной компанией Группы Sakhalin Energy было отгружено 10,9 млн т СПГ.

Ключевым направлением поставок СПГ из торгового портфеля Группы Газпром в 2016 г. оставался рынок Японии — на него приходилось около 45 % всего объема реализованного СПГ. Значительно выросли поставки СПГ на Тайвань. Также впервые за долгое время были вновь осуществлены поставки СПГ в Мексику и ОАЭ.

Продолжилась работа по расширению сотрудничества ПАО «Газпром» с партнерами в области СПГ, в том числе с новыми игроками мирового рынка СПГ. Так, в сентябре 2016 г. был подписан Меморандум о взаимопонимании по сотрудничеству в области СПГ между ПАО «Газпром» и компанией Nogaholding (Бахрейн), а в декабре 2016 г. состоялось подписание Соглашения о сотрудничестве между ПАО «Газпром» и компанией KOGAS, предусматривающего, помимо прочего, дальнейшее развитие взаимодействия в области поставок СПГ.

Дополнительная информация об объемах продаж СПГ Группой Газпром в различные страны представлена в справочнике «Газпром в цифрах 2012–2016».

### Российский рынок газа

Газпром — крупнейший поставщик природного газа на российском рынке.

В 2016 г. Группа Газпром реализовала потребителям Российской Федерации 214,9 млрд м<sup>3</sup> газа, что на 6,3 млрд м<sup>3</sup> ниже уровня 2015 г. Суммарное потребление газа в Российской Федерации составило 456,7 млрд м<sup>3</sup>.

Увеличены объемы реализации газа Газпрома в Свердловскую, Нижегородскую, Самарскую области. При этом в некоторых областях наблюдается снижение поставок газа, в основном в связи с приобретением крупными промышленными потребителями газа независимых поставщиков на организованных торгах (в Белгородской, Вологодской, Кировской, Новгородской областях и Пермском крае). Кроме того, потребители Липецкой области с 2016 г. полностью обеспечиваются газом из ресурсов независимых производителей.

На организованных торгах ПАО «Газпром» реализовано 10,7 млрд м<sup>3</sup> газа (увеличение на 6,3 млрд м<sup>3</sup> к 2015 г.).

Чистая выручка от продажи составила 819,9 млрд руб., увеличившись по сравнению с 2015 г. на 1,8 %. В 2016 г. продажи газа в России составили 45 % от общего объема реализованного Группой Газпром природного газа (в 2015 г. — 50 %) и около 25 % чистой выручки от продаж газа (в 2015 г. — 24 %).

#### Реализация газа Группы Газпром в России

Объем реализации, млрд м <sup>3</sup>	
2014	234,0
2015	221,2
2016	214,9
Средняя цена реализации (за вычетом НДС), руб./1 000 м <sup>3</sup>	
2014	3 506,5
2015	3 641,3
2016	3 815,5
Чистая выручка от продаж (за вычетом НДС), млрд руб.	
2014	820,6
2015	805,6
2016	819,9

Подробная информация представлена в разделе «События и тенденции на рынках газа и нефти». Страницы 44–45.

Основными покупателями газа Группы Газпром являются электрогенерирующие компании, население и коммунальный комплекс. Кроме того, газ Группы интенсивно используется предприятиями металлургического, агрохимического комплекса, цементной промышленностью и другими секторами экономики.

В соответствии с действующим законодательством Российской Федерации, цены на газ для конечных потребителей подлежат государственному регулированию и дифференцируются как по категориям потребителей (для населения и промышленности), так и по ценовым поясам с учетом дальности транспортировки газа от региона добычи до потребителя. В 2016 г. оптовые цены на газ, предназначенный для последующей реализации населению, были в среднем на 18 % ниже, чем оптовые цены на газ для промышленных потребителей.

#### Средневзвешенные оптовые регулируемые цены на газ ПАО «Газпром» для промышленных потребителей и населения (за вычетом НДС), руб./1 000 м<sup>3</sup>

Средневзвешенная цена за год для промышленных потребителей и населения*	
2014	3 656,5
2015	3 759,4
2016	3 938,2
Средневзвешенная цена за год для промышленных потребителей**	
2014	3 848,9
2015	3 958,1
2016	4 158,1
Средневзвешенная цена за год для последующей реализации населению**	
2014	3 082,9
2015	3 253,0
2016	3 422,8

\* Цены рассчитаны как объединенные средневзвешенные цены для промышленных потребителей и населения за указанные годы. Цены взвешены на основе фактических объемов, поставленных в каждую ценовую зону промышленным потребителям и населению соответственно (без учета объемов газа, поставляемого в соответствии с Постановлением Правительства Российской Федерации от 28.05.2017 г. № 333 «О совершенствовании государственного регулирования цен на газ»).

\*\* Цены взвешены на основе фактических объемов, поставленных в каждую ценовую зону отдельно по категориям потребителей — промышленным потребителям и населению соответственно (без учета объемов газа, поставляемого в соответствии с Постановлением Правительства Российской Федерации от 28.05.2017 г. № 333 «О совершенствовании государственного регулирования цен на газ»).

**Примечание.** Начиная с отчетного года, средневзвешенные оптовые регулируемые цены на газ приводятся с учетом объемов газа ПАО «Газпром», реализуемых потребителям Дальнего Востока России. Данные за 2014–2015 гг. в целях обеспечения сопоставимости пересчитаны в новых условиях и в этой связи могут отличаться от приведенных в Годовом отчете за 2015 г.



## Рынки газа стран БСС

### Реализация газа Группы Газпром в странах БСС

Объем реализации, млрд м <sup>3</sup>	
2014	48,1
2015	40,3
2016	33,2

Средняя цена реализации (включая таможенные пошлины), долл./1 000 м <sup>3*</sup>	
2014	262,1
2015	194,2
2016	153,6

Средняя цена реализации (включая таможенные пошлины), руб./1 000 м <sup>3</sup>	
2014	10 115,9
2015	11 911,0
2016	10 263,1

Чистая выручка от продаж (за вычетом таможенных пошлин), млрд руб.	
2014	411,7
2015	429,7
2016	309,6

\* Рассчитано исходя из среднегодового курса рубля к доллару.

Группа Газпром поставляет значительную часть объемов газа, потребляемого в странах БСС.

В 2016 г. в страны БСС Группой реализовано 33,2 млрд м<sup>3</sup> газа, чистая выручка от продажи (за вычетом таможенных пошлин) составила 309,6 млрд руб., снизившись по сравнению с 2015 г. на 27,9 % в связи со снижением объемов и средних цен реализации.

В 2016 г. продажи газа в страны БСС составили 7 % от общего объема реализованного Группой Газпром природного газа (в 2015 г. — 9 %), 9 % чистой выручки от продаж газа (в 2015 г. — 13 %).

Снижение объемов поставки природного газа в страны ближнего зарубежья в 2016 г. стало результатом снижения спроса, прежде всего на Украине, а также в странах Балтии. На снижение потребления газа оказали влияние такие факторы, как общеэкономическая конъюнктура и падение промышленного производства, а также увеличение доли угля в топливно-энергетическом балансе.

По контрактам Группы Газпром газ поставляется конечным потребителям Армении, Беларуси, Кыргызстана, Молдовы, Литвы.

В 2016 г. Группа начала использовать механизм газовых аукционов и для реализации газа в страны БСС.

### Первый газовый аукцион на поставку газа для покупателей из стран Балтии

В марте 2016 г. ООО «Газпром экспорт» был проведен аукцион на продажу газа для покупателей стран Прибалтики (Литва/Латвия) с поставкой газа в течение II–IV кв. 2016 г. По результатам аукциона было реализовано более 420 млн м<sup>3</sup> газа в основном традиционным партнерам ПАО «Газпром» в данном регионе.

В рамках сотрудничества в области маркетинга газа Группа в 2016 г. продолжила его закупки в странах Центральной Азии, сократив при этом объемы таких закупок. В связи со снижением уровня цены реализации газа на европейском газовом рынке с контрагентами была достигнута договоренность о снижении цены закупки газа.

Всего в странах Центральной Азии Группой Газпром в 2016 г. было закуплено 19,1 млрд м<sup>3</sup> газа.

**Структура продаж газа Группы Газпром в страны БСС, млрд м³**

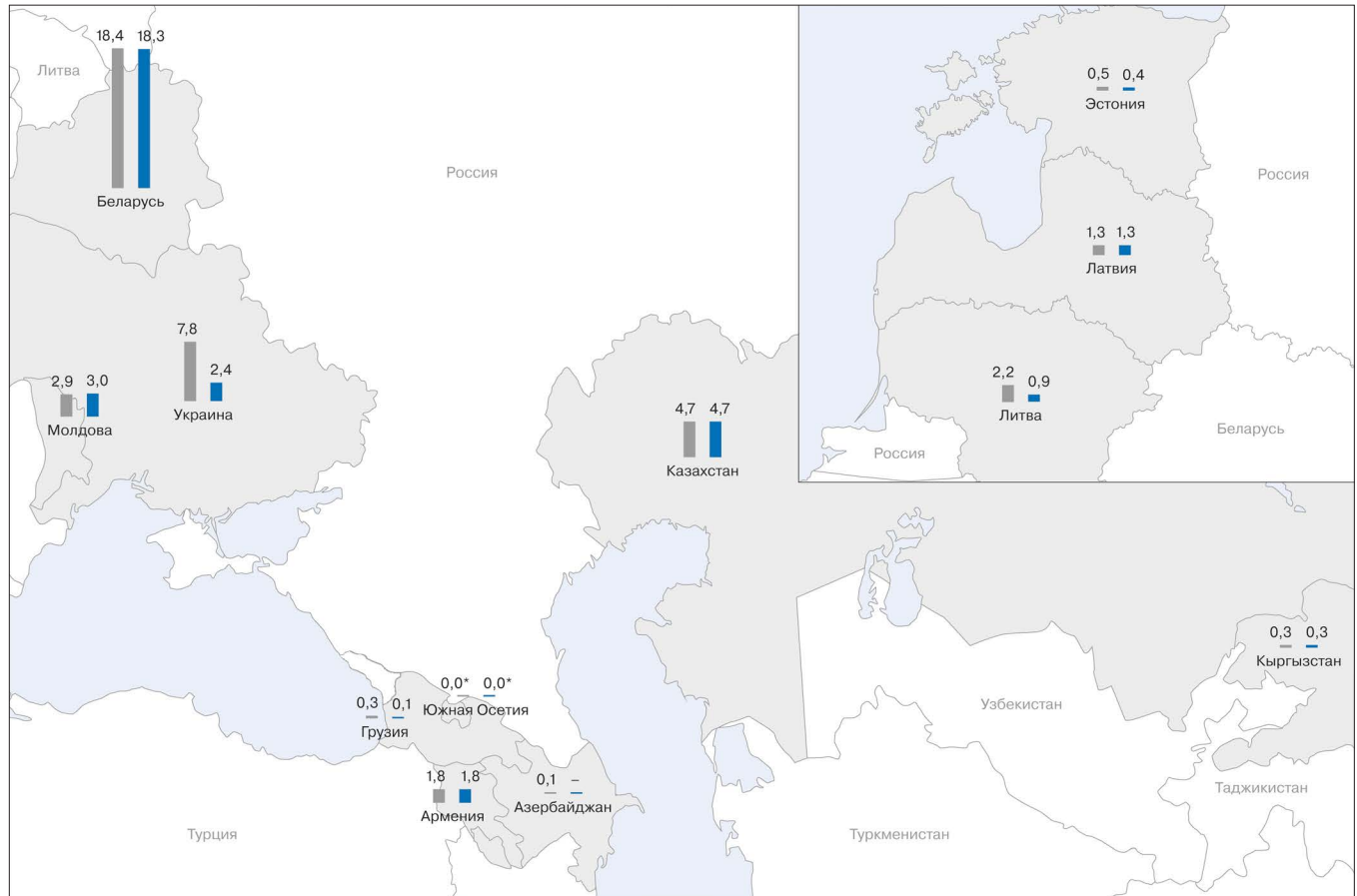

■ Продажи природного газа в 2015 г.  
 ■ Продажи природного газа в 2016 г.

\* Показатель менее 0,05.

**Закупка центральноазиатского и азербайджанского газа Группой Газпром, млрд м³**

Страна	2014	2015	2016
<b>Для поставки в страны дальнего зарубежья</b>			
Туркменистан	11,0	3,1	—
Узбекистан	3,6	3,5	4,3
Казахстан	10,9	12,6	12,7
Азербайджан	0,2	—	—
Средневзвешенная цена закупки газа на границе стран-поставщиков, долл./1 000 м³	259,22	180,39	116,25
<b>Для поставки на юг Казахстана</b>			
Узбекистан	3,7	2,9	1,9
<b>Для поставки в Кыргызстан</b>			
Узбекистан	0,0*	0,0*	0,0*
Казахстан	0,1	0,2	0,2

\* Показатель менее 0,05.

## Реализация нефти и газового конденсата

## Объем реализации сырой нефти и газового конденсата Группой Газпром, млн т

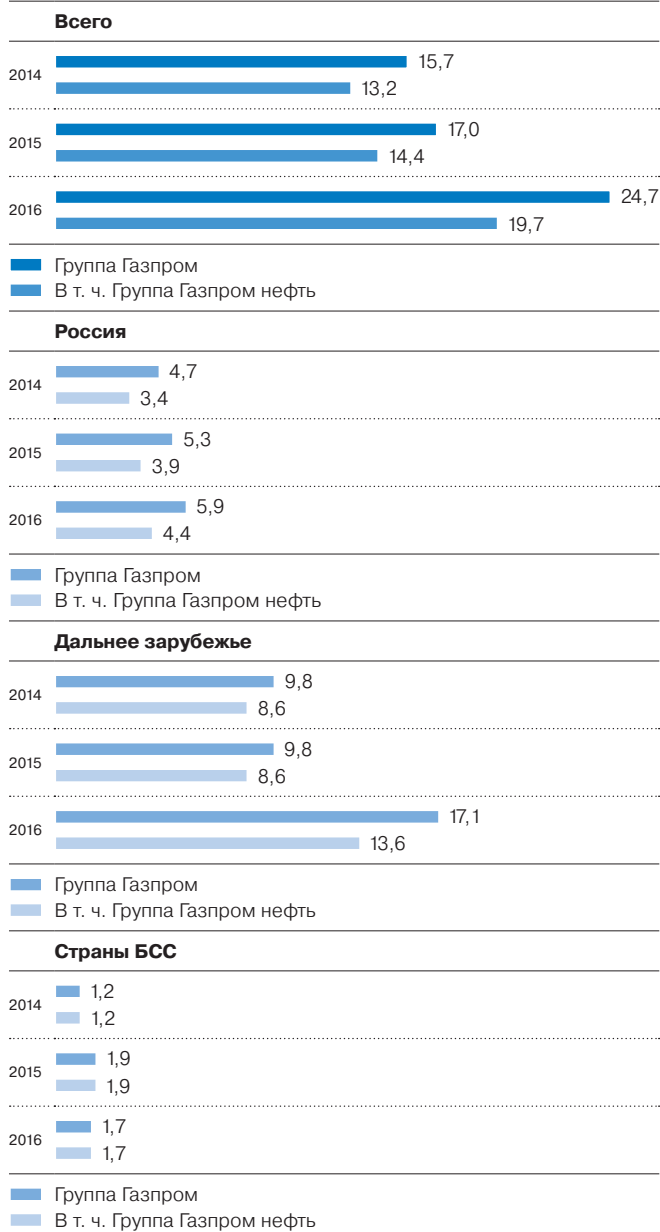

В 2016 г. Группой Газпром реализовано 24,7 млн т сырой нефти и стабильного газового конденсата, что на 7,7 млн т, или на 45,3 %, выше уровня 2015 г. Чистая выручка от продажи (за вычетом НДС и таможенных пошлин) достигла 411,9 млрд руб., показав значительный рост к уровню 2015 г. главным образом за счет увеличения выручки от продажи в страны дальнего зарубежья.

Увеличение объема продаж в дальнее зарубежье в 2016 г. обусловлено увеличением добычи нефти на Новопортовском и Приразломном месторождениях, началом добычи на Восточно-Мессояхском месторождении в России, а также ростом добычи нефти в Ираке. Снижение объемов продаж в странах БСС обусловлено сокращением Газпром нефтью экспорта нефти в Беларусь и Узбекистан. Увеличение объемов продаж на внутреннем рынке связано с повышением экономической эффективности трейдинговых операций с нефтью на внутреннем рынке и ростом ее добычи в Оренбургской области.

## Чистая выручка от продажи сырой нефти и газового конденсата (за вычетом НДС и таможенных пошлин), млрд руб.

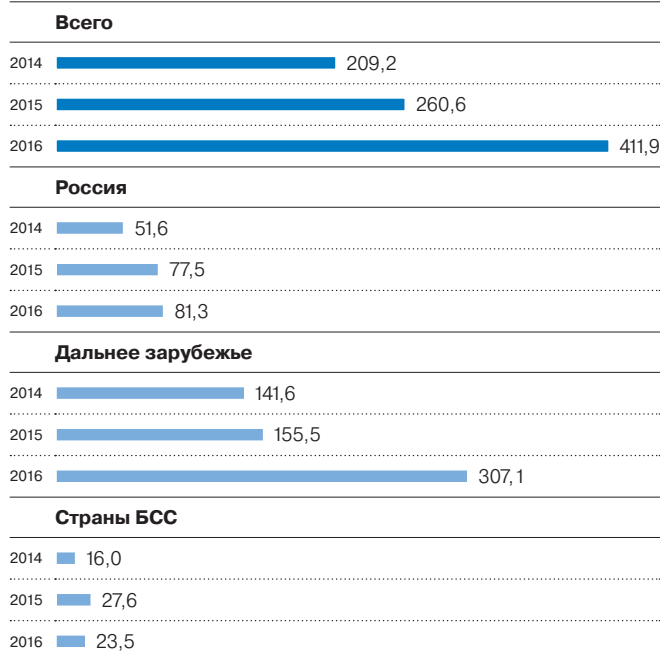

### Реализация продуктов переработки

#### Объем реализации продуктов нефтегазопереработки Группой Газпром, млн т



Примечание. Без учета реализации гелия.

Объем реализации продуктов нефтегазопереработки Группой Газпром в 2016 г. составил 68,1 млн т, чистая выручка от продажи — 1 497,6 млрд руб. (за вычетом акциза, НДС и таможенных пошлин).

Снижение общего объема реализации продуктов нефтегазопереработки Группой Газпром на 1,3 млн т, или на 1,9 %, связано в основном со снижением Газпром

нефтью объема реализации прочих нефтепродуктов (главным образом за счет сокращения объемов реализации судового топлива в России в связи со снижением спроса на транзитные бункеровки со стороны судовладельцев), а также сокращением продаж мазута в страны дальнего зарубежья по причине снижения производства темных и увеличения выхода светлых нефтепродуктов на НПЗ Группы Газпром нефть. Также в связи с сокращением спроса на международные перевозки по причине снижения туристического потока сократились объемы реализации авиационного топлива.

Одновременно увеличились продажи автомобильных бензинов в странах дальнего зарубежья и БСС, а также продажи дизельного топлива на внутреннем рынке в основном в связи с увеличением объема операций Газпром нефти со сторонними ресурсами. По состоянию на 31 декабря 2016 г. Группа Газпром нефть владела разветвленной сетью из 1 814 действующих АЗС в России, странах БСС и Восточной Европы. Объем реализации продуктов переработки Группой Газпром нефть через АЗС в 2016 г. составил 10,5 млн т, из них в России — 8,2 млн т.

#### Чистая выручка от продажи продуктов нефтегазопереработки Группой Газпром (за вычетом акциза, НДС и таможенных пошлин), млрд руб.

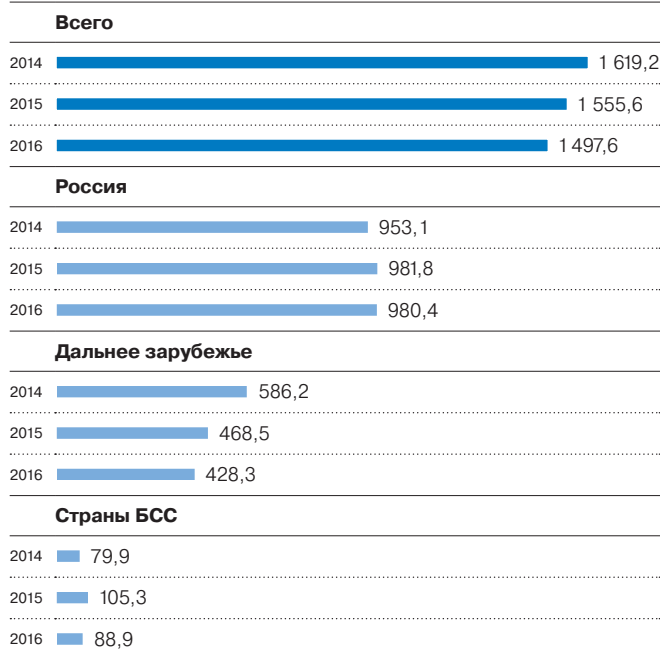

В связи с увеличением выработки минеральных удобрений в результате стабилизации работы производства и сокращения времени простоев увеличились их продажи в страны дальнего зарубежья и на внутреннем рынке.

**Структура продаж продуктов переработки Группой Газпром, млн т**

Продукты переработки	2014	2015	2016
Автомобильный бензин	13,5	13,6	14,9
Дизельное топливо	17,3	15,5	15,9
Авиационное топливо	4,0	3,8	3,5
Мазут	11,2	8,6	7,6
Масла	0,4	0,4	0,4
СУГ	5,4	4,8	4,5
Сера	5,5	5,2	5,5
Минеральные удобрения	0,7	0,7	1,0
Полимеры	0,2	0,2	0,1
Прочие продукты переработки, газо- и нефтехимии	17,3	16,6	14,7

Примечание. Без учета реализации гелия.

**Реализация гелия Группой Газпром**

	2014	2015	2016
Гелий газообразный, млн м <sup>3</sup>	2,7	3,0	3,2
Гелий жидкий, т	140,0	314,2	299,3

**Реализация электрической и тепловой энергии**

Вся электрическая энергия, производимая российскими генерирующими компаниями Группы, реализуется на полностью либерализованном оптовом рынке электрической энергии и мощности. В небольшом объеме осуществляется экспорт электрической энергии за рубеж — в Норвегию, Финляндию. Для покрытия аварийных ремонтов и регулируемых договоров в периоды останова оборудования генерирующими компаниями Группы на оптовом рынке покупаются дополнительные объемы электроэнергии с целью перепродажи.

Объем реализации электрической энергии Группой Газпром в 2016 г. составил 170,9 млрд кВт·ч, тепловой — 99,7 млн Гкал (в 2015 г. — 166,2 млрд кВт·ч и 91,0 млн Гкал соответственно). В 2016 г. чистая выручка от продажи электрической и тепловой энергии Группы Газпром (за вычетом НДС) составила 481,7 млрд руб., увеличившись к уровню 2015 г. на 57,0 млрд руб., или на 13,4 %.

Рост объема потребления электроэнергии и отклонение температуры наружного воздуха от нормы во второй половине года привели к увеличению цен на рынке на сутки вперед, что обеспечило Группе Газпром дополнительную выручку на российском рынке.

**Чистая выручка Группы Газпром от продажи электрической и тепловой энергии (за вычетом НДС), млрд руб.**

Компании Газпром энергохолдинга реализуют мощность по ценам, принципы формирования которых определяются правилами оптового рынка электроэнергии и мощности.

**Мощность генерирующих объектов Газпром энергохолдинга, поставляемая в вынужденном режиме, составляет 3,1 ГВт.**

Реализация мощности компаний Газпром энергохолдинга на оптовом рынке осуществляется с использованием двух механизмов:

- регулируемое ценообразование — реализация мощности по регулируемым договорам, в рамках заключенных ДПМ и договоров купли-продажи мощности, производимой с использованием генерирующих объектов, поставляющих мощность в вынужденном режиме;

- свободное ценообразование — торговля мощностью по свободным (нерегулируемым) ценам, определяемым по результатам КОМ.

До 2015 г. КОМ проводился только на один год вперед — на следующий год. В 2015 г. были внесены изменения в Правила оптового рынка электроэнергии и мощности, полностью поменявшие модель отбора мощности. От отбора по зонам свободного перетока осуществлен переход к отбору по ценовым зонам, стал возможным отбор мощности на несколько лет вперед. Единой стала и цена мощности КОМ для каждой ценовой зоны. В 2015 г. проведен КОМ со сроком поставки с 1 января 2016 г. по 31 декабря 2019 г. В 2016 г. отобрана мощность со сроком поставки с 1 января 2020 г. по 31 декабря 2020 г.

По итогам КОМ 2016–2020 гг. была отобрана вся заявленная к участию мощность ПАО «Мосэнерго», ПАО «ОГК-2», ПАО «ТГК-1».

**Объемы и цены отобранной в результате КОМ мощности Газпром энергохолдинга, 2016–2020 гг.**

	2016	2017	2018	2019	2020
<b>Объем отобранной мощности в ценовой зоне, ГВт</b>					
Первая	24,9	24,9	25,5	26,0	26,3
Вторая	1,3	1,3	1,3	1,2	1,3
<b>Цена КОМ, тыс. руб. / МВт в месяц</b>					
Первая	112,6	113,2	111,0	110,5	115,2
Вторая	189,2	181,8	185,7	190,3	190,5

Одним из лидеров российского рынка сбыта электроэнергии является входящее в Группу Газпром АО «Межрегионэнергосбыт». Компания является активным участником как оптового, так и розничного рынка электроэнергии, обеспечивая более 95 % объемов электропотребления дочерних обществ Группы Газпром.

В 2016 г. Группа Газпром осуществляла торговые операции с электроэнергией на европейских торговых площадках. Совокупный объем трейдинга электроэнергии составил 840 ТВт·ч. Кроме того, в 2016 г. Группа поставила около 1,8 ТВт·ч электроэнергии конечным потребителям в Великобритании, Германии и Нидерландах.



**Газпром ставит перед собой амбициозные производственные задачи и успешно их выполняет во многом благодаря высокому уровню технологического развития. Группа ведет системную работу по созданию собственных инновационных технических решений, вкладывает значительные средства в научные исследования и разработки.**

**Инновационная деятельность**

Развитие Газпрома как глобальной энергетической компании и надежного поставщика энергоресурсов связано с постоянным решением стратегических, технологических, экономических и иных задач, требующих поиска, получения и применения новых знаний, непрерывного повышения активности и эффективности инновационной деятельности.

Газпром, реализуя новые уникальные и стратегически значимые для экономики России проекты добычи и поставки углеводородов в районах Заполярья, шельфа Охотского моря, Восточной Сибири и Дальнего Востока, является генератором передовых инновационных решений и одновременно крупнейшим отечественным потребителем инноваций.

В отчетном году разработана и утверждена решением Совета директоров от 21 июня 2016 г. № 2762 (протокол заседания Совета директоров ПАО «Газпром» от 21 июня 2016 г. № 1081) Программа инновационного развития ПАО «Газпром» до 2025 г. Программа инновационного развития является документом долгосрочного планирования и управления, интегрированным в систему стратегического планирования развития Компании. Она охватывает газовый, нефтяной и электроэнергетический бизнес; содержит комплекс взаимосвязанных мероприятий, направленных на разработку и внедрение новых технологий, инновационных продуктов и услуг, соответствующих мировому уровню, а также на создание благоприятных условий для развития инновационной деятельности как в Газпроме, так и в смежных областях промышленного производства России.

**Технологические приоритеты (ключевые области совершенствования технологий), установленные Программой инновационного развития ПАО «Газпром» до 2025 г.**

- Технологии поиска и разведки месторождений углеводородов, включая освоение нетрадиционных ресурсов;
- технологии повышения эффективности разработки действующих месторождений;
- технологии освоения ресурсов углеводородов на континентальном шельфе;
- технологии освоения новых месторождений;
- технологии, обеспечивающие повышение эффективности магистрального транспорта газа, диверсификацию способов поставок газа потребителям;
- технологии повышения эффективности хранения газа;
- технологии повышения эффективности переработки газа и газового конденсата;
- технологии производства СПГ;
- технологии реализации и использования газа.

Кроме того, в Программе определены семь основных направлений осуществления организационных инноваций:

- системная информатизация и автоматизация производственных и бизнес-процессов;
- развитие системы управления знаниями;
- внедрение систем менеджмента качества;
- повышение операционной эффективности, распространение принципов бережливого производства;
- внедрение системы управления производственными активами на основе оценки технического состояния и рисков;
- внедрение системы управления жизненным циклом изделий (объектов) на основе современных цифровых технологий;
- совершенствование организационной структуры и бизнес-процессов, включая оптимизацию структуры производства и технологических цепочек, организацию производства по модели «ключевых компетенций» с передачей на аутсорсинг вспомогательных производственных и бизнес-процессов и выделением в отдельные проекты имеющихся неключевых компетенций.

Целью Программы инновационного развития является постоянное повышение технологического и организационного уровня развития ПАО «Газпром» для поддержания позиций глобальной энергетической компании и надежного поставщика энергоресурсов.

Важным элементом, обеспечивающим повышение активности и эффективности инновационной деятельности ПАО «Газпром», является корпоративный научно-технический комплекс, включающий научные и проектные организации. Также в рамках инновационной деятельности Компания осуществляет научное сотрудничество с внешними институтами и исследовательскими центрами, с опорными вузами.

Организовано и продолжается взаимодействие с инновационными компаниями малого и среднего бизнеса. С целью повышения технологического, научного и инновационного потенциала ПАО «Газпром» тесно взаимодействует с ведущими международными энергетическими компаниями. В Европе его партнерами по научно-техническому сотрудничеству являются немецкие компании Uniper SE, BASF/Wintershall Holding GmbH, VNG-Verbundnetz Gas AG, Siemens AG, голландская N.V. Nederlandse Gasunie, австрийская OMV Aktiengesellschaft, французские ENGIE, Schneider Electric, сербская Srbijagas и норвежская Statoil ASA. В АТР Газпром развивает научно-техническое сотрудничество с KOGAS (Южная Корея), CNPC (КНР), PetroVietnam (Вьетнам), а также с Агентством природных ресурсов и энергетики Министерства экономики, торговли и промышленности Японии.

ПАО «Газпром» и его дочерние общества обладают одной из самых обширных сетей опорных вузов и территориальных вузов-партнеров. В основу взаимодействия с вузовской наукой заложены принципы преемственности, системности и инновационной направленности.

На постоянной основе в ПАО «Газпром» ведется работа по совершенствованию организации и повышению эффективности научно-исследовательских, опытно-конструкторских и технологических работ. В 2016 г. в ПАО «Газпром» создана и начала свою работу постоянно действующая комиссия по НИОКР. Ее основной задачей является выработка согласованных предложений по организации выполнения НИОКР.

Общий объем НИОКР, выполненных по заказу Группы Газпром, в 2016 г. составил 6,3 млрд руб. (в 2015 г. — 9,9 млрд руб.).

ПАО «Газпром» в области эффективного управления интеллектуальной собственностью проводит целенаправленную политику, постоянно совершенствуя ее с учетом лучших отечественных и мировых практик, в том числе правоприменительных.

Разработана и успешно функционирует система управления интеллектуальной собственностью, суть которой заключается в формировании единых принципов организации в Группе Газпром процессов создания, правовой охраны, учета, коммерциализации результатов интеллектуальной деятельности, мониторинга их использования, а также в создании системы мотивации персонала компаний Группы Газпром к формированию результатов интеллектуальной деятельности.

Показатели в области управления интеллектуальной собственностью Компании являются одними из показателей эффективности реализации Программы инновационного развития.

На 31 декабря 2016 г. дочерним обществам Группы Газпром принадлежало 2 269 патентов на объекты патентных прав (в отчетном году получено 205 патентов) и 991 свидетельство о государственной регистрации программ для ЭВМ и баз данных (в отчетном году получено 139 свидетельств). В производственной деятельности Группы Газпром использовано 405 объектов патентных прав. Экономический эффект от использования объектов патентных прав в производстве составил более 7 млрд руб. В отчетном году ПАО «Газпром» и его дочерними обществами подано 227 заявок на выдачу патента на объект патентных прав.

### Инновации в геологоразведке

Инновации в области геологоразведки способствуют повышению эффективности работ и точности прогноза разработки залежей.

В рамках организации мероприятий по уточнению гидродинамической модели Чаяндинского НГКМ проведены исследования литолого-петрофизической неоднородности продуктивных пластов вендских терригенных отложений месторождения.

Продолжен комплекс работ по внедрению технологии ядерной магнитной томографии пластов (ЯМТП) в различных геологических и технологических условиях. Разработана нормативная документация, регламентирующая порядок выполнения работ с применением технологии ЯМТП при исследовании разрезов нефтяных

и газовых скважин на месторождениях Группы Газпром; порядок обработки результатов геофизических исследований в скважинах методом ЯМТП; технические требования к назначению, условиям применения и техническому устройству оборудования для этого метода.

Продолжаются исследования геолого-промысловых характеристик угольных пластов на метаноугольных месторождениях Кузбасса с целью обоснования мероприятий по увеличению дебита скважин.

### Инновации в разработке месторождений

В целях повышения эффективности разработки месторождений, в том числе в новых регионах газодобычи и на шельфе северных морей, Газпромом был выполнен ряд работ.

Подготовлены технологические схемы разработки Чаяндинского НГКМ и Ковыктинского ГКМ, предусматривающие, с учетом сложности рельефа местности и наличия природоохранных зон, применение прогрессивных технологий извлечения углеводородного газа, нефти и ценных попутных компонентов (прежде всего гелия) горизонтальными и наклонно-направленными скважинами, а также технологии консервации гелиевого концентрата.

Для месторождений, находящихся на завершающей стадии эксплуатации, разработаны технологии интенсификации добычи углеводородов с применением многопоточных газодинамических аппаратов, технологии предупреждения льдообразования и гидратообразования в системах добычи газа, технологии глушения и промывки скважин в условиях аномально низких пластовых давлений.

Для строительства и ремонта скважин в соляных отложениях в условиях аномальных пластовых давлений и высоких температур разработаны новые методы управления дисперсионной средой буровых растворов и созданы рецептуры технологических жидкостей, обеспечивающих стойкость к агрессивным средам.

В целях рационального освоения ресурсов гелий-содержащих месторождений Восточной Сибири и Дальнего Востока разработана технология мембранного выделения гелия из природного газа, которая будет использована при разработке Чаяндинского НГКМ для выделения гелиевого концентрата и обеспечения его долгосрочного хранения в продуктивном пласте. Продолжаются испытания мембранных модулей различных производителей на созданной опытно-промышленной установке выделения гелия из природного газа, разработаны и переданы в производство технические проекты блоков мембранного разделения газов на базе половолоконного и рулонного типов мембран.

В области освоения континентального шельфа России разработаны технические решения по освоению месторождений углеводородов на предельно мелководном замерзающем шельфе (на примере Приамальского шельфа Карского моря). На основе моделирования технологических процессов и технико-экономических рас-

четов вариантов обустройства глубоководных месторождений углеводородов на шельфе Карского моря с применением подводных добычных комплексов разработаны технические задания на модули подводных добычных комплексов с производительностью до 10 млрд м<sup>3</sup> в год, включая подводную добычную систему, блоки сепарации, утилизации, компримирования, энергоснабжения и подачи ингибитора гидратообразования.

Научно обоснованы технические требования к технологиям и оборудованию, предназначенным для обслуживания и ремонта подводных объектов обустройства месторождений в тяжелых ледовых условиях без использования труда водолазов. Одним из ключевых направлений инновационного развития нефтяного бизнеса является разработка технологий горизонтального бурения — прежде всего увеличения длины горизонтального участка скважины. На Новопортовском месторождении длина горизонтального ствола достигла 2 тыс. м, что является максимальным показателем для Компании.

Важное направление повышения эффективности заканчивания скважин — совершенствование технологии многостадийного гидроразрыва пласта (ГРП). В марте 2016 г. ООО «Газпромнефть-Хантос» впервые в Группе Газпром нефть провело 18-стадийный гидроразрыв на Южно-Приобском месторождении в ХМАО. До этого максимальный показатель составлял 15 стадий ГРП в одном стволе горизонтальной скважины. В июле отчетного года на Южно-Приобском месторождении выполнен 30-стадийный ГРП — первая подобная операция для российской нефтегазовой отрасли.

С учетом высокой доли активов на поздней стадии разработки повышение нефтеотдачи зрелых месторождений входит в число технологических приоритетов Группы Газпром нефть. Для решения этой задачи Salym Petroleum Development N.V. (компания, инвестиции в которую классифицированы как совместные операции) развивает технологию сода-ПАВ-полимерного заводнения — химический метод увеличения нефтеотдачи, предусматривающий закачку в пласт поверхностно-активного вещества (ПАВ), соды и полимера. Процесс был запущен в марте 2016 г. в рамках пилотного проекта на Западно-Салымском месторождении.

Другим приоритетом технологического развития нефтяного бизнеса Группы является рентабельное вовлечение в разработку запасов баженовской свиты. Развитие технологий осуществляется по двум направлениям: — повышение точности прогнозирования нефтегазонасыщенности баженовских отложений; — повышение эффективности технологий бурения и заканчивания скважин.

По первому направлению консорциумом с участием Компании и отечественных научных организаций — Инжинирингового центра МФТИ, РГУ им. И.М. Губкина, МГУ им. М.В. Ломоносова, а также Сколтеха — был разработан первый в мире симулятор ГРП для баженовской свиты. Технология позволяет прогнозировать развитие трещин в пласте, моделировать их параметры, а также проводить оценку дебитов.

По второму направлению Газпром нефтью осуществлялось строительство высокотехнологичных скважин с целью оптимизации технологий и снижения стоимости скважин. Газпром нефть реализует пилотные проекты по изучению баженовской свиты на Южно-Приобском и Красноленинском месторождениях в ХМАО — Югре, а также на Вынгайхинском месторождении в ЯНАО.

#### Инновации в транспортировке и подземном хранении газа

В целях обеспечения высоких показателей надежности и бесперебойности газоснабжения Газпром постоянно совершенствует технологии и оборудование в области транспортировки газа.

Продолжаются исследования по использованию в качестве добавок водородосодержащего синтез-газа и метановодородного топлива к топливному газу газотурбинных приводов. В рамках этого направления разработан технологический регламент на систему подавления выбросов газотурбинных приводов ГПА с использованием продуктов термохимической конверсии части топливного газа — синтез-газа. Проведена демонстрация технологии. Эффектообразующим фактором является возможность снижения выбросов загрязняющих веществ приводами ГПА, а также повышение топливной экономичности приводов ГПА за счет более полного сжигания топлива, особенно при пониженной нагрузке приводов.

Проводятся исследования по созданию энергосберегающей адсорбционной технологии транспортировки и хранения природного газа в новых нанопористых материалах и металлоорганических структурах.

Проведены испытания опытного образца адсорбционного газового терминала с применением адсорбента, обладающего одновременно высокими адсорбционными и прочностными свойствами. Использование данной технологии открывает новые возможности: существенно возрастает безопасность хранения и транспортировки природного газа, что повышает потенциал развития городской инфраструктуры использования метана в качестве моторного топлива, а также позволяет снизить затраты энергии при закачке и отборе газа из хранилищ.

Разработана технология и экономически обоснована целесообразность создания в слоистых толщах каменной соли, характерных для территории Восточной Сибири, многоярусных подземных резервуаров для хранения природного газа и гелия. Реализация технологии по схеме, когда на одну эксплуатационную скважину приходится две — четыре выработки-емкости, позволяет вовлечь в процесс строительства подземного хранилища до трех — четырех пластов соли как большой, так и малой мощности (30–100 м), увеличивая тем самым процент полезного использования недр и объем единичного резервуара. Внедрение и тиражирование данной разработки позволит повысить эффективность решения экологических проблем техногенного загрязнения почвы и грунтовых вод в районах добычи и хранения природного

газа и гелия за счет существенного снижения площадей горных отводов и выработок. Эта работа имеет определяющее значение для решения проблем хранения природного газа и гелия при освоении Ковыктинского и Чаяндинского месторождений.

### Инновации в переработке углеводородов

Для нефтеперерабатывающего сектора важнейшим направлением научно-технического прогресса является разработка и постановка на производство катализаторов нефтепереработки.

На действующем катализаторном производстве Омского НПЗ начат выпуск катализатора нового поколения серии «Авангард», разработанного совместно с Институтом проблем переработки углеводородов Сибирского отделения РАН. Внедрение катализатора на НПЗ Газпром нефти позволит увеличить производство высокооктановых бензинов стандарта Евро-5.

В 2016 г. начато промышленное применение катализатора серии «Авангард» на Омском НПЗ: с октября катализатор используется на секции 200 установки КТ-1/1, а в ноябре начата загрузка на установку каталитического крекинга Г-43-103.

### Инновации в электроэнергетике

Группа генерирующих компаний ООО «Газпром энергохолдинг» осуществляет разработку и внедрение инновационных технологий производства электроэнергии и тепла на электростанциях, использующих природный газ и уголь.

Инновационные технологии, разрабатываемые и внедряемые предприятиями ООО «Газпром энергохолдинг», направлены на достижение следующих целей:

- повышение эффективности генерирующего оборудования;
- повышение энергоэффективности и энергосбережения производства и потребления электроэнергии;
- улучшение экологических показателей производства;
- расширение использования возобновляемых источников энергии;
- применение передовых решений в сфере инжиниринга.

В 2007–2016 гг. в генерирующих компаниях Группы Газпром были успешно реализованы следующие инновационные проекты:

- создание инновационной ПГУ мощностью 800 МВт на базе существующей паровой турбины К-300 по схеме «дубль-блок» (на площадке Киришской ГРЭС ПАО «ОГК-2»);
- создание угольного энергоблока мощностью 330 МВт с котлом по инновационной технологии ЦКС (на площадке Новочеркасской ГРЭС ПАО «ОГК-2»);
- создание угольного энергоблока мощностью 660 МВт (на площадке Троицкой ГРЭС ПАО «ОГК-2»).

Кроме того, продолжается реализация проекта по модернизации и замене паровых турбин типа

Т-250/300-240 на ТЭЦ-22 ПАО «Мосэнерго». Вместо турбины Т-250/300-240, находящейся в эксплуатации с 1972 г. и отработавшей около 280 тыс. часов, будет установлена турбина нового образца — Т-295/335-23,5. Четырехцилиндровая турбина, которая будет изготовлена специально для реализации этого проекта, — самая мощная из когда-либо произведенных на Уральском турбинном заводе, ее максимальная мощность может достигать 335 МВт.

### Импортозамещение

Для решения задач импортозамещения и определения потребности Компании в импортозамещающем оборудовании и технологиях был разработан комплекс мер. В нем определены актуальные направления конкурентоспособного импортозамещения, возможные разработки и производители функциональных аналогов импортного оборудования, мероприятия для сокращения импортной зависимости за счет создания, освоения производства и внедрения отечественной продукции.

Выполнение разработанного комплекса мер осуществляется по ряду направлений.

**Организация технологического партнерства с отечественными предприятиями — производителями нефтегазового оборудования и субъектами Российской Федерации**

Данная работа по расширению использования высокотехнологичной продукции российских производителей в интересах ПАО «Газпром» реализуется в рамках 15 «дорожных карт» с субъектами Российской Федерации, а также в рамках 8 «дорожных карт» по направлениям деятельности и типам оборудования.

**Координация деятельности отечественных производителей через отраслевые объединения**

Цель координации, осуществляемой такими объединениями, как Ассоциация производителей оборудования «Новые технологии газовой отрасли» (Ассоциация НТГО), Ассоциация производителей труб, — формирование единой технической политики, в том числе разработка стандартов качества и правил подтверждения соответствия, а также выработка унифицированных подходов к ценообразованию ПАО «Газпром».

Приказом ПАО «Газпром» для защиты компаний Группы Газпром от недоброкачественных продукции и работ (услуг) создана Система добровольной сертификации ИНТЕРГАЗСЕРТ.

В соответствии с тем же распорядительным документом Ассоциация производителей труб и Ассоциация НТГО определены Центральными органами Системы добровольной сертификации ИНТЕРГАЗСЕРТ по направлениям «Трубная продукция» и «Технологическое оборудование и материалы, энергетическое оборудование, приборы и средства автоматизации, вычислительная техника, программные средства».



### Локализация производства ранее импортировавшегося оборудования на российских предприятиях

Так, в июне 2016 г. в рамках Петербургского международного экономического форума было подписано четырехстороннее Соглашение о намерении создания совместного предприятия (СП) между ПАО «Газпром», Linde AG, ОАО «Силовые машины» и ОАО «Салаватнефтемаш», в ходе реализации которого было разработано ТЭО и бизнес-план локализации производства оборудования Linde AG с созданием СП для выпуска спиральных теплообменников.

### Организация и софинансирование НИОКР

В целях оптимизации стоимости и сроков выполнения работ по созданию особо важных видов импортозамещающих МТР и скорейшего освоения их серийного производства Группа Газпром участвует в финансировании проведения НИОКР совместно с отечественными предприятиями.

### Заключение долгосрочных договоров, рассматриваемых как механизм реализации проектов импортозамещения

В 2016 г. продолжена практика заключения с отечественными промышленными предприятиями долгосрочных договоров на серийное производство, поставку, техническое, сервисное и ремонтное обслуживание импортозамещающей продукции под гарантированные объемы поставок будущих лет.

В настоящее время заключены и реализуются пять долгосрочных договоров на освоение импортозамещающей продукции: с ПАО «Трубная металлургическая компания» (обсадные и насосно-компрессорные трубы для работы в сложных эксплуатационных условиях); АО «Объединенная металлургическая компания» (шаровые краны специального назначения); ОАО «Томский электромеханический завод им. В.В. Вахрушева» (антипомпажные и регулирующие клапаны); ОАО «Казанский завод компрессорного машиностроения» (полнокомплектные модульные компрессорные установки серии «ТАКАТ») и ООО «Салаватский катализаторный завод» (силикагель марки АСМ).

### Создание Управляющего комитета по импортозамещению и локализации производства

Управляющий комитет под руководством заместителя Председателя Правления ПАО «Газпром» В.А. Маркелова

играет руководящую роль в реализации различных сценариев закупки МТР по проектам импортозамещения, обеспечивает согласованность действий структурных подразделений ПАО «Газпром», дочерних обществ и организаций в целях реализации единой технической политики в сфере импортозамещения, а также оперативного решения вопросов, касающихся создания условий для своевременного и полного удовлетворения потребностей Компании в импортозамещающей продукции при реализации инвестиционных проектов и осуществлении производственной деятельности.

### Взаимодействие с Министерством промышленности и торговли Российской Федерации по реализации мер государственной поддержки и регулированию при производстве импортозамещающего оборудования

ПАО «Газпром» и Минпромторгом России 19 июня 2015 г. подписана Программа импортозамещения продукции промышленного назначения, используемой для нужд ПАО «Газпром», его дочерних и иных обществ с его участием.

---

### Оценка экономического эффекта от мероприятий по импортозамещению

---

Компанией проведена оценка экономической эффективности результатов внедрения импортозамещающих технологий, оборудования и материалов на объектах ПАО «Газпром» и его дочерних обществ в период 2015–2017 гг. Совокупный экономический эффект от внедрения мероприятий по импортозамещению по четырем направлениям: внедрение отечественного газоперекачивающего оборудования на объектах ЕСГ; освоение производства технологического оборудования для добычи углеводородов в условиях коррозионно-активных сред с повышенными термобарическими показателями; освоение технологии производства адсорбента очистки природного газа и продуктов его разделения от сернистых соединений и CO<sub>2</sub>; освоение технологии строительства и капитального ремонта подводных переходов бестраншейным методом — за период 2015–2017 гг. оценен в 10,9 млрд руб. Суммарный экономический эффект был получен за счет снижения стоимости поставки импортных оборудования и материалов.

---

В результате деятельности по импортозамещению в 2016 г. обеспечена технологическая независимость ПАО «Газпром» по 233 позициям Перечня наиболее важных видов продукции для импортозамещения и локализации производств с целью технологического развития ПАО «Газпром», снижены объемы потребления импортного оборудования и обеспечена его поэтапная замена отечественными аналогами. Номенклатура продукции, имеющей критическое значение для ПАО «Газпром», сокращена в два раза.

**Сбалансированная финансовая политика обеспечивает Газпрому финансовую устойчивость, комфортный уровень долговой нагрузки и возможность реализовывать все стратегические инвестиционные проекты в намеченные сроки.**

#### Финансовая политика

Приоритетом Компании в условиях неблагоприятной конъюнктуры сырьевых рынков является проведение консервативной финансовой политики, обеспечивающей высокий уровень контроля над расходами и поддержания финансовой устойчивости ПАО «Газпром» при обеспечении необходимого объема финансирования для реализации приоритетных инвестиционных проектов.

Подробная информация о внешних условиях развития, оказавших существенное влияние на деятельность Группы Газпром в отчетном году, представлена в разделах «События и тенденции на рынках газа и нефти», «Маркетинг».  
Страницы 39–45, 80–89.

ПАО «Газпром» проводит последовательную политику в области повышения эффективности управления издержками, снижения операционных и капитальных затрат, повышения эффективности расходования средств.

На стадии формирования бюджета ПАО «Газпром» проводится многоступенчатая оптимизация расходных статей с использованием инструментов нормирования, удельных показателей стоимости, с учетом динамики рыночных цен. Расходы ранжируются по уровню значимости для обеспечения эффективного финансирования текущей деятельности и безусловного выполнения всех договорных обязательств. В рамках подготовки Инвестиционной программы проекты ранжируются по степени приоритетности в рамках установленного лимита для реализации приоритетных инвестиционных проектов.

Кроме того, ежегодно утверждается Программа оптимизации (сокращения) затрат, в которой определяются дополнительные резервы для снижения издержек по отдельным направлениям в операционной, инвестиционной и финансовой деятельности. Компания также

реализует комплексный план мероприятий по оптимизации затрат по отдельным направлениям деятельности. Он предусматривает перечень конкретных мер по сокращению текущих инвестиционных, управленческих и иных расходов. Среди важнейших мер: снижение стоимости поставок товаров, выполнения работ и оказания услуг для организаций Группы, сдерживание уровня цен на закупаемые МТР.

Существенный экономический эффект достигается при планировании и осуществлении централизованных закупок Группы.

Подробная информация о закупочной системе ПАО «Газпром» представлена в разделе «Эффективность закупочной системы ПАО «Газпром»».  
Страницы 160–161.

Значимыми для поддержания финансовой устойчивости Компании элементами финансовой политики ПАО «Газпром» являются консервативный подход к формированию бюджета (консервативные предположения при формировании доходной части бюджета, установление жестких лимитов затрат, достижение профицита бюджета), а также эффективное управление долгом и сбалансированный подход к дивидендной политике.

Подробная информация о дивидендной политике ПАО «Газпром» представлена в разделе «Акционерный капитал и рынок ценных бумаг».  
Страницы 164–166.

Кроме того, Единым казначейством Группы Газпром проводится работа по централизации и управлению денежными потоками Группы Газпром, повышению эффективности управления внутригрупповой ликвидностью с учетом финансовых рисков: создание и расширение денежных пулов под управлением ПАО «Газпром» (для российских компаний Группы) и Gazprom Holding Coöperatie U.A. (для зарубежных компаний Группы), централизация платежной функции Группы Газпром на площадке ООО «Газпром ЕРЦ», совершенствование нормативно-правовой базы управления финансовыми рисками и ликвидностью Группы Газпром.



**Основные этапы работы ПАО «Газпром» по оптимизации затрат при осуществлении инвестиционной деятельности**

Этап	Описание
1	Стратегическое планирование <ul style="list-style-type: none"> <li>— Определение целей и сценариев развития</li> <li>— Выбор приоритетных проектов, построение долгосрочных финансовых моделей</li> </ul>
2	Проектно-изыскательские работы <ul style="list-style-type: none"> <li>— Разработка проектной документации</li> <li>— Экспертиза проектной документации и оптимизация</li> </ul>
3	Формирование бюджета и инвестиционной программы на три года <ul style="list-style-type: none"> <li>— Определение лимитов капитальных и текущих затрат</li> <li>— Анализ состава инвестиционной программы и стоимости заявленных инвестиционных проектов</li> <li>— Приоритизация и предварительное одобрение состава и объема финансирования инвестиционных проектов</li> </ul>
4	Формирование бюджета и инвестиционной программы на предстоящий год <ul style="list-style-type: none"> <li>— Определение лимитов капитальных затрат на год</li> <li>— Детальный постатейный анализ затрат и возможностей по их оптимизации, бюджетирование операционных затрат на предстоящий год</li> <li>— Финальный отбор заявленных инвестиционных проектов</li> <li>— Корректировка бюджета и инвестиционной программы по результатам первого полугодия</li> </ul>
5	Реализация проектов <ul style="list-style-type: none"> <li>— Контроль над реализацией проектов</li> <li>— Оптимизация на стадии закупок, контроль над исполнением контрактов</li> </ul>

**Выручка**

**Чистая выручка от продаж Группы Газпром, млрд руб.**

	2014	2015	2016
Чистая выручка от продаж	5 589,8	6 073,3	6 111,1
■ Чистая выручка от продажи газа	2 985,4	3 427,2	3 302,8
■ Чистая выручка от продажи продуктов нефтегазопереработки	1 619,2	1 555,6	1 497,6
■ Чистая выручка от продажи электрической и тепловой энергии	427,0	424,7	481,7
■ Чистая выручка от продажи сырой нефти и газового конденсата	209,2	260,6	411,9
■ Чистая выручка от продажи услуг по транспортировке газа	172,8	194,0	199,0
■ Прочая выручка	176,2	211,2	218,1

Чистая выручка от продаж (за вычетом акциза, НДС и таможенных пошлин) Группы Газпром в 2016 г. выросла по сравнению с 2015 г. на 0,6 % и составила 6 111,1 млрд руб. Основными факторами изменения выручки стали рост выручки от продажи сырой нефти и газового конденсата в страны дальнего зарубежья на 151,6 млрд руб., а также

снижение выручки от продажи природного газа в страны БСС на 119,9 млрд руб.

Значительная часть выручки Группы номинирована в иностранной валюте (преимущественно в долларах и евро).

**Факторный анализ изменения чистой выручки от продаж Группы Газпром в 2016 г., млрд руб.**

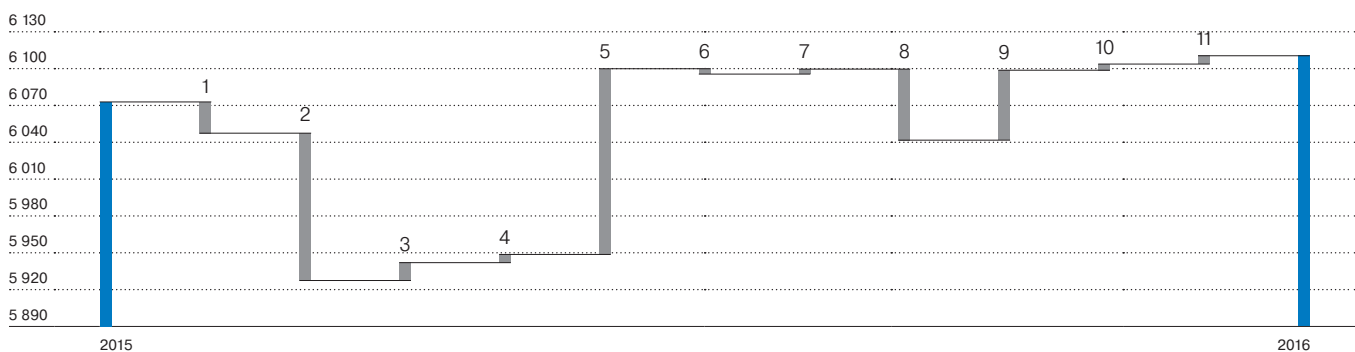

	2015	2016	Влияние фактора
1 Чистая выручка от продаж природного газа в дальнее зарубежье	2 165,5	2 140,0	-25,5
2 Чистая выручка от продаж природного газа в страны БССТ	429,6	309,7	-119,9
3 Чистая выручка от продаж природного газа в Российской Федерации	805,6	819,9	+14,3
4 Ретроактивные корректировки цены на газ	26,5	33,2	+6,7
5 Чистая выручка от продажи сырой нефти и газового конденсата в дальнее зарубежье	155,5	307,1	+151,6
6 Чистая выручка от продажи сырой нефти и газового конденсата в страны БССТ	27,6	23,5	-4,1
7 Чистая выручка от продажи сырой нефти и газового конденсата в Российской Федерации	77,5	81,3	+3,8
8 Чистая выручка от продажи продуктов нефтегазопереработки	1 555,6	1 497,6	-58,0
9 Чистая выручка от продажи электрической и тепловой энергии	424,7	481,7	+57,0
10 Чистая выручка от продажи услуг по транспортировке газа	194,0	199,0	+5,0
11 Прочая выручка	211,2	218,1	+6,9
<b>Всего</b>	<b>6 073,3</b>	<b>6 111,1</b>	<b>+37,8</b>

**Операционные расходы**

**Структура операционных расходов Группы Газпром, млрд руб.**

	2014	2015	2016
2014	3 943,7		
2015	4 635,5		
2016	5 245,0		
	<b>2014</b>	<b>2015</b>	<b>2016</b>
Покупные газ и нефть	792,7	1 048,5	1 157,6
Налоги, кроме налога на прибыль	775,8	805,1	900,4
Расходы на оплату труда	516,8	591,0	641,0
Амортизация	472,2	515,2	571,6
Транзит газа, нефти и продуктов нефтегазопереработки	399,6	534,5	610,3
Прочее	986,6	1 141,2	1 364,1

Операционные расходы Группы (без учета резерва под обесценение активов и прочих резервов) в 2016 г. увеличились на 13,1 % и составили 5 245,0 млрд руб. (в 2015 г. — 4 635,5 млрд руб.). Значительный объем операционных расходов пришелся на неконтролируемые руководством Группы затраты, в том числе расходы на выплату налогов и транзит газа.

Газпром является одним из ключевых налогоплательщиков в России. В 2016 г. налоги, начисленные Группой (исключая налог на прибыль), составили 900,4 млрд руб., увеличившись на 95,3 млрд руб. по сравнению с 2015 г. В числе факторов, вызвавших увеличение налоговых платежей в отчетном году, следует выделить:

- повышение на 36,7 % коэффициента изъятия в формуле НДС на газ горючий природный и газовый конденсат для организаций Группы Газпром с 0,15 до 0,2051;

- увеличение на 11,9 % базовой ставки НДС на нефть (с 766 до 857 руб./т);
- повышение на 25 % изъятия для газового конденсата (за счет увеличения коэффициента К<sub>км</sub> в формуле НДС для газового конденсата с 4,4 до 5,5);
- повышение на 30 % ставки налога на имущество организаций в отношении магистральных трубопроводов, линий энергопередачи, а также сооружений, являющихся неотъемлемой технологической частью указанных объектов (с 1,0 до 1,3 %);
- введение нового вида подакцизных товаров — «средние дистилляты» (взамен товара «топливо печное») и повышение с 1 апреля 2016 г. на 20–26 % ставок акцизов на автомобильный бензин, дизельное топливо, прямогонный бензин и средние дистилляты.

**Структура расходов по налогам, кроме налога на прибыль, Группы Газпром, млрд руб.**

	2014	2015	2016
2014	775,8		
2015	805,1		
2016	900,4		
	<b>2014</b>	<b>2015</b>	<b>2016</b>
■ Налог на добычу полезных ископаемых	563,4	591,3	613,7
■ Налог на имущество	89,0	112,6	127,0
■ Прочие налоги	123,4	101,2	159,7

**Прибыль**

В результате того, что рост операционных расходов превысил рост выручки, прибыль от продаж Группы Газпром в 2016 г. уменьшилась на 502,7 млрд руб., или на 40,9 %, по сравнению с 2015 г. и составила 725,6 млрд руб.

Снижение приведенного показателя EBITDA составило 552,5 млрд руб., или 29,5 %, по сравнению с 2015 г.

Рентабельность по приведенному показателю EBITDA Группы Газпром в 2016 г. составила 22 %, что ниже аналогичного показателя предшествующего года (в 2015 г. — 31 %).

Налог на прибыль в отчетном году составил 288,0 млрд руб., увеличившись в 2,4 раза по сравнению с 2015 г. Эффективная ставка по налогу на прибыль выросла до 22,4 % по сравнению с 13,0 % в 2015 г. в основном в связи с увеличением расходов, не принимаемых для налогообложения.

**Прибыль Группы Газпром, млрд руб.**

Прибыль от продаж	
2014	1 310,4
2015	1 228,3
2016	725,6
Приведенный показатель EBITDA	
2014	1 962,6
2015	1 874,7
2016	1 322,2
Прибыль за год, относящаяся к акционерам ПАО «Газпром»	
2014	159,0
2015	787,1
2016	951,6

**Факторный анализ изменения прибыли Группы Газпром, относящейся к акционерам ПАО «Газпром», в 2016 г., млрд руб.**

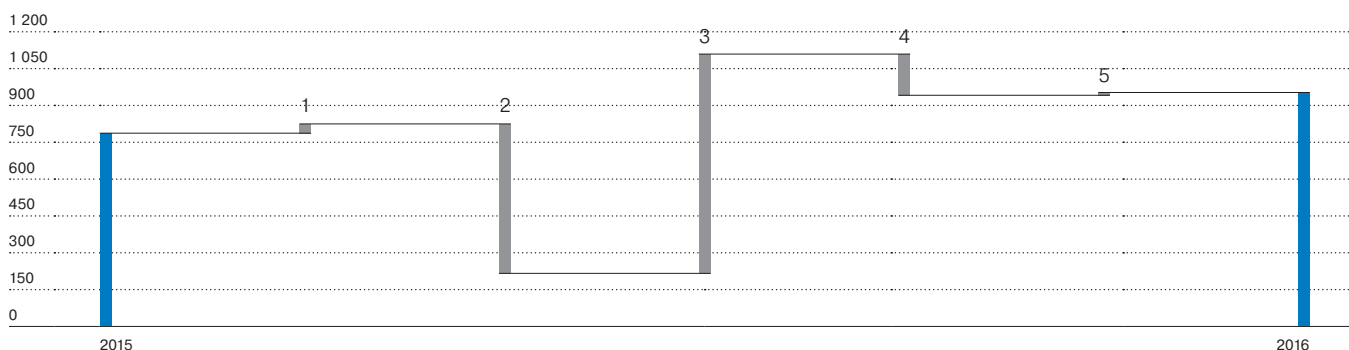

	2015	2016	Влияние фактора
1 Чистая выручка от продаж	6 073,3	6 111,1	+37,8
2 Операционные расходы	-4 635,5	-5 245,0	-609,5
3 Чистые финансовые доходы (расходы)	-418,7	475,6	+894,3
4 Налог на прибыль	-120,0	-288,0	-168,0
5 Прочие факторы	-112,0	-102,1	+9,9
<b>Прибыль за год, относящаяся к акционерам ПАО «Газпром»</b>	<b>787,1</b>	<b>951,6</b>	<b>+164,5</b>

Прибыль Группы Газпром, относящаяся к акционерам ПАО «Газпром», в 2016 г. составила 951,6 млрд руб. Рентабельность прибыли, относящейся к акционерам ПАО «Газпром», по итогам отчетного года увеличилась до 16 % (в 2015 г. — 13 %).

Снижение приведенного показателя EBITDA вызвано ухудшением конъюнктуры рынков нефти и газа, ростом налоговой нагрузки, а также значительным расширением

в результате консолидации трейдингового бизнеса в Европе объема торговых операций, имеющих более низкую рентабельность по сравнению с основными направлениями деятельности Группы. Рост прибыли, относящейся к акционерам ПАО «Газпром», в основном обусловлен положительными курсовыми разницеми по долговым обязательствам, номинированным в иностранной валюте.

**Рентабельность прибыли, %**

	2014	2015	2016
Рентабельность приведенного показателя EBITDA	35	31	22
Рентабельность прибыли за год, относящейся к акционерам ПАО «Газпром»	3	13	16

**Капитальные вложения**

Капитальные вложения Группы Газпром в 2016 г. составили 1 344,2 млрд руб. (в 2015 г. — 1 344,8 млрд руб.).

Основной объем инвестиций Группы приходится на сегменты «Транспортировка», «Добыча нефти и газового конденсата» и «Добыча газа». Высокая доля капитальных вложений по сегменту «Транспортировка» объясняется одновременной реализацией ряда крупных газотранспортных проектов. При этом преобладание рублевой составляющей в капитальных затратах Группы Газпром

помогает снизить зависимость инвестиционной деятельности Группы от внешних факторов.

Общий объем освоения инвестиций согласно инвестиционным программам на 2017 г. по газовым, нефтяным, электрогенерирующим и теплогенерирующим активам составит 1 798,7 млрд руб.

Подробная информация об основных направлениях капитальных вложений Группы Газпром в 2016 г. и приоритетах инвестиционных программ на 2017 г. представлена в разделе «Производственная и сбытовая деятельность». Страницы 63, 67, 68–69, 75, 79.

**Капитальные вложения Группы Газпром, млрд руб.**

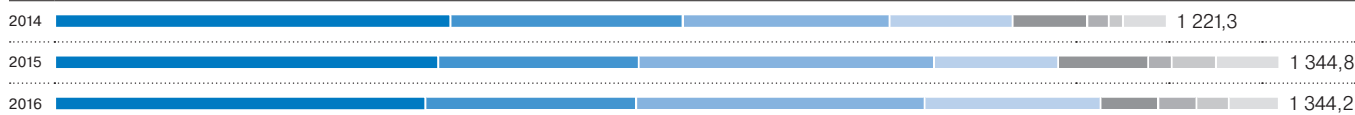

	2014	2015	2016
Транспортировка	434,4	420,9	406,8
Добыча газа	254,9	220,2	231,5
Добыча нефти и газового конденсата	227,4	324,3	316,8
Переработка	135,2	136,3	193,3
Производство и продажа электрической и тепловой энергии	82,0	98,9	63,5
Поставка газа	23,7	26,0	41,8
Хранение газа	15,5	48,5	35,6
Все прочие сегменты	48,2	69,7	54,9

**Примечание.** Приведены капитальные вложения, отраженные в составе информации по сегментам в консолидированной финансовой отчетности ПАО «Газпром» по МСФО.

**Денежные средства и свободный денежный поток**

Группа Газпром в своей финансовой политике придерживается принципа финансирования капитальных вложений за счет операционного денежного потока. По итогам 2016 г. свободный денежный поток Группы составил 202,2 млрд руб.

Снижение свободного денежного потока к уровню 2015 г. в основном вызвано ухудшением ситуации на рынках энергоносителей, а также увеличением налоговой нагрузки на Группу Газпром.

**Денежные средства от операционной деятельности Группы Газпром, млрд руб.**

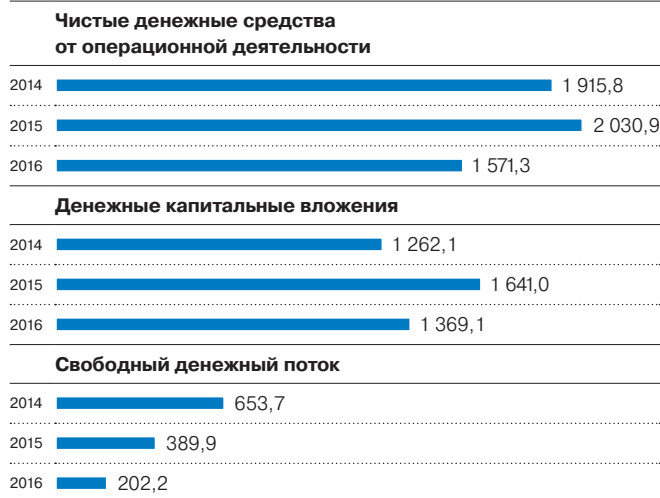

Управление долгом

Долговые обязательства Группы Газпром, млрд руб.

	2014	2015	2016
Чистый долг	1 650,6	2 083,1	1 932,9
Денежные средства и их эквиваленты, а также денежные средства и их эквиваленты с ограничением к использованию	1 038,2	1 359,1	896,7
<b>Итого</b>	<b>2 688,8</b>	<b>3 442,2</b>	<b>2 829,6</b>

Общий долг Группы Газпром по состоянию на 31 декабря 2016 г. составил 2 829,6 млрд руб., снизившись на 17,8 % по сравнению с аналогичным показателем по состоянию на 31 декабря 2015 г.

Чистый долг Группы снизился по сравнению с 2015 г. на 150,2 млрд руб., или на 7,2 %, составив 1 932,9 млрд руб. по состоянию на 31 декабря 2016 г. (по состоянию на 31 декабря 2015 г. — 2 083,1 млрд руб.). Снижение данного показателя обусловлено в основном уменьшением суммы кредитов и займов в рублевом эквиваленте в связи со снижением курса доллара и евро, что было частично компенсировано уменьшением остатков денежных средств и их эквивалентов.

По итогам 2016 г. отношение «чистый долг / приведенный показатель EBITDA» находится на комфортном для Группы уровне в 1,5.

Чистый долг / приведенный показатель EBITDA\*

2014	0,8
2015	1,1
2016	1,5

\* Показатель рассчитывается как отношение чистого долга к приведенному показателю EBITDA, выраженных в рублях.

Компании Группы Газпром являются надежными заемщиками на российском и международном долговом рынке, что позволяет им привлекать денежные средства под комфортные процентные ставки.

Газпром взвешенно подходит к выбору источников финансирования и эффективно использует заемный капитал. В основном Группа осуществляет привлечение заимствований в иностранной валюте: около 46 % долга номинировано в долларах, 34 % — в евро. Это объясняется рядом факторов, среди которых низкие процентные ставки за рубежом и большая емкость рынка валютных заимствований по сравнению с рублевыми инструментами. Кроме того, валютная структура долга Группы Газпром отражает преобладание валютной составляющей в выручке Группы, что создает естественный хедж с точки зрения обслуживания долга.

Газпром успешно привлекает капитал на международных финансовых рынках.

Около 17 % общего долга Группы составляют рублевые заимствования, преобладающие в долговых портфелях дочерних обществ Группы Газпром.

Долговой портфель Группы сбалансирован по срокам: займы со сроком погашения более пяти лет занимают около четверти портфеля.



**Стоимость привлечения долгового финансирования Группы Газпром, %**

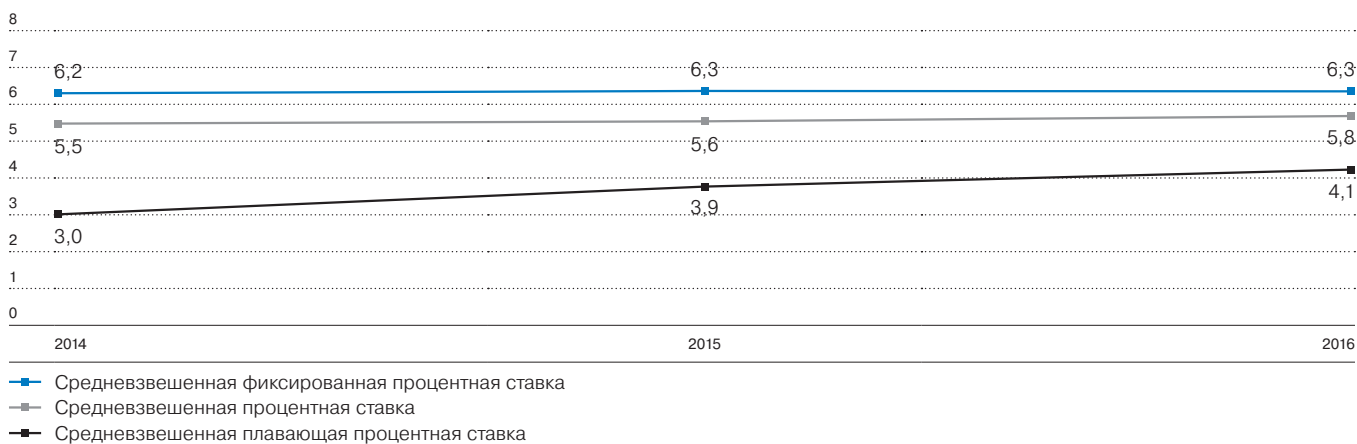

**Облигационные займы и крупные кредиты, привлеченные Группой Газпром на международных рынках в 2016 г.**

Вид	Дата сделки	Объем	Процентная ставка или купон	Срок погашения	Значение сделки
Соглашение о предоставлении кредитной линии с Банком Китая	Март 2016 г.	2 млрд евро	EURIBOR +3,5 %	2021 г.	Сделка стала крупнейшей в истории Компании по объему финансирования, привлеченного напрямую у одной кредитной организации.
Еврооблигационный заем в рамках Программы EMTN	Март 2016 г.	500 млн швейцарских франков	3,375 %	2018 г.	Книга заявок на еврооблигации была закрыта с отрицательной премией за новый выпуск (-10 б. п.).
Еврооблигационный заем в рамках Программы EMTN	Ноябрь 2016 г.	1,0 млрд евро	3,125 %	2023 г.	Купон стал рекордно низким среди 7-летних еврооблигаций российских эмитентов, номинированных в евро.
Еврооблигационный заем в рамках Программы EMTN	Ноябрь 2016 г.	500 млн швейцарских франков	2,75 %	2021 г.	Купон стал самым низким среди выпусков в рамках Программы EMTN, находящихся в обращении.
Кредит Mizuho, SMBC и J.P. Morgan	Декабрь 2016 г.	800 млн евро	EURIBOR +2,6 %	2020 г.	Достигнуто существенное снижение стоимости привлечения кредитных средств в рамках клубных кредитов.

Информация о находящихся в обращении по состоянию на 31 декабря 2016 г. облигационных займах представлена в разделе «Акционерный капитал и рынок ценных бумаг». Страницы 166–167.

**Структура долговых обязательств Группы Газпром по срокам погашения, %**

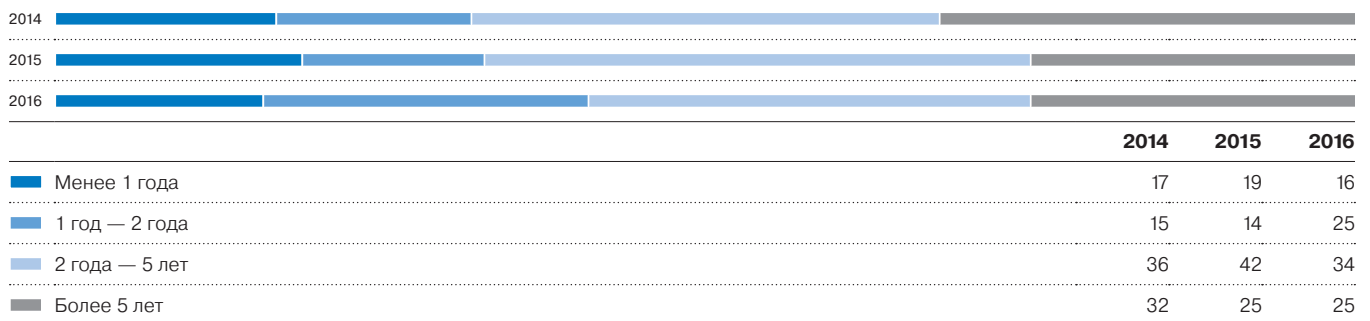

# IV Социальная и экологическая ответственность

<b>Персонал</b>	106
<b>Охрана труда, промышленная и пожарная безопасность</b>	110
<b>Охрана окружающей среды</b>	115
<b>Энергосбережение и энергоэффективность</b>	121
<b>Социальные проекты</b>	123

**Высокопрофессиональный коллектив — главная ценность и важное конкурентное преимущество Газпрома на энергетическом рынке. Компания обеспечивает условия для постоянного профессионального развития и высокий уровень социальной защищенности.**

Руководствуясь конвенциями Международной организации труда, Группа Газпром соблюдает ряд принципов, касающихся основополагающих прав, которые являются предметом этих конвенций, а именно:

- свободу профессиональных объединений и действительное признание права на ведение коллективных переговоров;
- упразднение всех форм принудительного или обязательного труда;
- действительное запрещение детского труда;
- недопущение дискриминации в области труда и занятий.

Газпром также соблюдает международные стандарты по вопросам продолжительности рабочего дня и условий труда, охраны труда, вознаграждения за труд, социально-го страхования, предоставления оплачиваемого отпуска.

В рейтинге Universum «Самые привлекательные работодатели Российской Федерации по мнению студентов за 2016 год» ПАО «Газпром» занимает первое место, ПАО «Газпром нефть» — третье.

Правовое регулирование социально-трудовых отношений в Группе Газпром в 2016 г. было реализовано в соответствии с трудовым законодательством; Генеральным соглашением между общероссийскими объединениями профсоюзов, общероссийскими объединениями работодателей и Правительством Российской Федерации; Отраслевым соглашением по организациям нефтяной, газовой отраслей промышленности и строительства объектов нефтегазового комплекса; коллективными договорами и локальными нормативными актами организаций Группы Газпром.

### Структура персонала

По состоянию на 31 декабря 2016 г. списочная численность работников обществ Группы составила 467,4 тыс. человек (в 2015 г. — 462,4 тыс. человек). Увеличение численности (на 5,0 тыс. человек) обусловлено развитием производственной деятельности Газпрома.

В компаниях Группы работают 2 550 кандидатов и 163 доктора наук. Около половины работников Группы Газпром имеет высшее профессиональное образование.

Коллектив компаний Группы Газпром отличается высокой стабильностью. Так, текучесть кадров по Группе Газпром составила 4,0 %, в дочерних обществах, осуществляющих добычу, транспортировку, переработку и хранение газа, — 1,3 %.

**Структура персонала по обществам Группы Газпром по состоянию на 31.12.2016 г., %**

■ ПАО «Газпром» (с учетом филиалов и представительств)	5,5
Мужчины	4,7
Женщины	0,8
■ Основные дочерние общества Группы Газпром по добыче, транспортировке, подземному хранению и переработке газа	50,7
Мужчины	38,2
Женщины	12,5
■ Газпром нефтехим Салават	3,3
Мужчины	2,0
Женщины	1,3
■ Газпром нефть	15,3
Мужчины	9,2
Женщины	6,1
■ Газпром энергохолдинг	9,6
Мужчины	6,3
Женщины	3,3
■ Прочие общества	15,6
Мужчины	11,3
Женщины	4,3

**Структура персонала Группы Газпром по категориям по состоянию на 31.12.2016 г., %**

■ Рабочие	54,5
Мужчины	42,5
Женщины	12,0
■ Специалисты и другие служащие	31,6
Мужчины	18,6
Женщины	13,0
■ Руководители	13,9
Мужчины	10,6
Женщины	3,3

**Структура персонала Группы Газпром по возрасту по состоянию на 31.12.2016 г., %**

■ До 30 лет	16,9
■ От 30 до 40 лет	30,5
■ От 40 до 50 лет	27,8
■ Старше 50 лет	24,8

## Профессиональное развитие

В Газпроме действует Система непрерывного фирменного профессионального образования персонала, нацеленная на развитие работников с учетом возрастающих требований производства и качества труда, внедрения новых технологий и расширения регионов присутствия Группы. Обучение проводится в образовательных организациях Компании, учебно-производственных центрах дочерних обществ ПАО «Газпром», на базе ведущих вузов России.

Используемые Газпромом подходы к подготовке и переподготовке кадров позволяют эффективно управлять знаниями персонала и формировать кадровый потенциал, способный обеспечить достижение целей инновационного развития.

В 2016 г. по программам повышения квалификации и профессиональной переподготовки обучено 337,5 тыс. работников Группы Газпром.

### Конкурсы профессионального мастерства

Конкурсы профессионального мастерства используются Газпромом как один из эффективных методов мотивации и достижения высокой результативности в развитии персонала, стимулирования передачи профессиональных навыков и знаний, а также культурного обмена.

В 2016 г. проведены конкурсы по компьютерному проектированию и информационным технологиям (Филиал «Газпром корпоративный институт» в г. Санкт-Петербурге), а также конкурсы «Лучший мастер по защите подземных трубопроводов от коррозии ПАО «Газпром» (ООО «Газпром трансгаз Екатеринбург»), «Лучший электромонтер по ремонту и обслуживанию электрооборудования ПАО «Газпром» и «Лучший оператор газораспределительной станции ПАО «Газпром» (ООО «Газпром трансгаз Саратов»).

В Газпроме реализуются целевые программы подготовки персонала по разработке месторождений углеводородов на континентальном шельфе, диспетчерскому управлению ГТС, производству СПГ и использованию газомоторного топлива, использованию инновационного технологического оборудования.

Работа с резервом кадров для выдвижения на руководящие должности является одной из приоритетных задач по обеспечению успешного функционирования Газпрома. Эта работа проводится в целях своевременного планомерного замещения вакантных управленческих должностей кандидатами, обладающими высоким уровнем профессиональной квалификации и управленческими компетенциями. Компании Группы Газпром проводят целенаправленную и планомерную подготовку работников из состава резерва. В 2016 г. осуществлялось целевое обучение по двухгодичным программам подготовки резерва кадров на руководящие должности ПАО «Газпром».

### Формирование системы профессиональных квалификаций

ПАО «Газпром» принимает активное участие в формировании национальной системы квалификаций. В 2016 г. Компанией разработано 7 проектов профессиональных стандартов, что составляет 40 % всех разработанных в отчетном году профессиональных стандартов нефтегазового комплекса.

Заслуги ПАО «Газпром» в области развития национальной системы квалификаций в нефтегазовой отрасли отмечены в отчетном году дипломом Министерства энергетики Российской Федерации. Решением Национального совета при Президенте Российской Федерации по профессиональным квалификациям полномочиями Совета по профессиональным квалификациям в нефтегазовом комплексе с 2016 г. наделено Частное учреждение «Центр планирования и использования трудовых ресурсов Газпрома».

### Формирование перспективного кадрового резерва и работа с молодыми специалистами

В целях подготовки перспективного кадрового резерва из числа наиболее способных и мотивированных на успешную профессиональную самореализацию учащихся, реализуется проект «Газпром-классы». В 2016 г. на территории Российской Федерации действовало 20 таких классов.

В ПАО «Газпром» осуществляется целевая подготовка специалистов для формирования кадрового потенциала дочерних обществ из состава наиболее перспективных студентов, обладающих наиболее востребованными в компаниях Группы Газпром профессиональными компетенциями.

По состоянию на 31 декабря 2016 г. действуют соглашения о сотрудничестве ПАО «Газпром» с 15 ведущими вузами России.

В Компании применяются адресный подход к отбору студентов, ориентированный на замещение вакансий, которые возникнут в дочерних обществах и организациях к моменту окончания этими студентами обучения в образовательных организациях. Также реализуется подход, позволяющий готовить студентов с учетом конкретных стратегических проектов и задач.

Наиболее мотивированные на дальнейшее трудоустройство студенты вузов проходят практику на производственных объектах дочерних обществ и организаций ПАО «Газпром». Практика как элемент учебного процесса проводится с целью закрепления и расширения знаний, полученных студентами в вузах, приобретения необходимых практических навыков работы по специальности в условиях производства, овладения передовыми методами труда. В 2016 г. производственную и преддипломную практику в компаниях Группы прошли 14 278 студентов образовательных организаций высшего и среднего профессионального образования.



В целях совершенствования мероприятий по отбору и закреплению в организациях Группы Газпром выпускников образовательных организаций высшего образования, позиционирования дочерних обществ и организаций ПАО «Газпром» как перспективных работодателей регулярно проводятся Ярмарки вакансий и Дни Газпрома.

В 2016 г. на работу в Группу Газпром было принято 2 743 выпускника образовательных организаций высшего и среднего профессионального образования, что составляет около 4 % от общего числа специалистов, принятых на работу компаниями Группы в отчетном году.

Для молодых специалистов и впервые пришедших на работу в газовую отрасль специалистов предусмотрен ряд специальных программ, позволяющих адаптировать их к отрасли, определить профессиональные качества и привить фирменные традиции, в том числе корпоративная целевая программа послевузовского обучения «Школа подготовки молодых специалистов ПАО «Газпром».

---

Впервые в отчетном году организован и проведен конкурс «Лучший молодой рационализатор ПАО «Газпром».

---

В Компании создан Координационный молодежный совет дочерних обществ и организаций ПАО «Газпром». В дочерних обществах действуют Советы молодых ученых и специалистов, проводятся научно-технические конференции молодых специалистов, в которых принимают участие молодые специалисты и молодые работники дочерних обществ в возрасте до 35 лет.

### Оплата труда

В ПАО «Газпром» действует Политика управления оплатой труда работников организаций ПАО «Газпром», которой установлены единые подходы к оплате труда в Группе Газпром. Целью данной Политики является обеспечение условий для привлечения и удержания персонала требуемой квалификации, формирование у работников мотивации к выполнению поставленных задач.

---

#### Основные задачи Политики управления оплатой труда работников организаций ПАО «Газпром»

---

- Применение единых корпоративных норм по оплате труда работников;
  - поддержание реального уровня заработной платы с учетом роста индекса потребительских цен;
  - обеспечение конкурентоспособного уровня заработной платы работников организаций ПАО «Газпром» с учетом оценки рыночного уровня оплаты труда;
  - формирование уровня среднемесячной заработной платы работников организаций исходя из единых корпоративных норм по оплате труда;
  - обеспечение контроля за применением систем оплаты труда на основе единой корпоративной отчетности о затратах на человеческие ресурсы.
- 

Действующие системы оплаты труда предусматривают установление должностных окладов, тарифных ставок с учетом квалификации и деловых качеств, ежемесячное премирование за результаты производственной деятельности, доплаты и надбавки в зависимости от условий труда и объема выполняемых работ, единовременное премирование и вознаграждение по итогам работы за год.

В соответствии с нормами Генерального коллективного договора ПАО «Газпром» и его дочерних обществ на 2016–2018 гг. с учетом мнения Межрегиональной профсоюзной организации «Газпром профсоюз» должностные оклады и тарифные ставки работников бюджетных организаций ПАО «Газпром», расположенных на территории Российской Федерации, повышены с 1 января 2016 г. на 7,4 %, с 1 января 2017 г. — на 5 % с учетом прогнозного роста индекса потребительских цен по данным Министерства экономического развития Российской Федерации.

### Социальное обеспечение и социальное партнерство

Социальная политика ПАО «Газпром» является конкурентным преимуществом Компании, повышает ее привлекательность на рынке труда и направлена на привлечение и долгосрочное удержание высококвалифицированных работников.

Основным принципом реализации социальной политики ПАО «Газпром» является механизм социального партнерства — конструктивный диалог работников и работодателей по вопросам регулирования социально-трудовых отношений.

Стороной социального партнерства, представляющей интересы работников дочерних обществ и организаций ПАО «Газпром», является Межрегиональная профсоюзная организация «Газпром профсоюз», входящая в Общероссийский профессиональный союз работников нефтяной, газовой отраслей промышленности и строительства.

Основные направления социального обеспечения работников закреплены в Генеральном коллективном договоре ПАО «Газпром», а также в коллективных договорах дочерних обществ Газпрома и предусматривают предоставление работникам различных мер социальной поддержки: выплат социального характера, организации личного страхования и медицинского обеспечения.

В целях привлечения и закрепления ключевых и высококвалифицированных работников в ПАО «Газпром» действуют специальные корпоративные программы:

- программа жилищного обеспечения, реализуемая за счет средств работников с привлечением средств работодателя с использованием механизма банковского ипотечного кредитования (на основе принципа софинансирования);
- программа негосударственного пенсионного обеспечения, реализуемая через негосударственный пенсионный фонд «ГАЗФОНД».

Компания осуществляет достойную социальную защиту и поддержку ветеранов Великой Отечественной войны из числа пенсионеров ПАО «Газпром» и его дочерних обществ. Ветеранам оказывается материальная помощь, проводятся корпоративные мероприятия по их чествованию. Также ветераны принимают участие в военно-патриотическом воспитании молодежи.

Сохранение корпоративных традиций в сфере спортивно-массовой и физкультурно-оздоровительной работы, проводимой в дочерних обществах, имеет важное социальное значение для всех дочерних обществ ПАО «Газпром». С 1996 г. организовано проведение зимних и летних Спартакиад ПАО «Газпром», основной целью которых является поддержка и популяризация здорового образа жизни среди работников и членов их семей.

---

#### В Спартакиаде ПАО «Газпром» в 2016 г. приняли участие более 1,5 тыс. человек из 26 дочерних обществ.

---

В феврале 2016 г. Компания провела XI зимнюю Спартакиаду в столице Республики Башкортостан — г. Уфе. В ней приняли участие более 1 500 взрослых и юных спортсменов. Они представляли 26 дочерних обществ

Газпрома из России, Республики Беларусь и впервые — из Республики Армения. В течение недели на восьми спортивных объектах г. Уфы разыгрывалось 138 комплектов наград в шести видах спорта: баскетболе, волейболе, лыжных гонках, мини-футболе, настольном теннисе и пулевой стрельбе.

С целью организации досуга, содействия нравственному и эстетическому развитию работников и членов их семей с 2003 г. проводится корпоративный фестиваль «Факел» самодеятельных творческих коллективов и исполнителей дочерних обществ ПАО «Газпром». На суд профессионального жюри участники представляют программы в номинациях «Вокал», «Хореография», «Вокально-инструментальный ансамбль», «Эстрадно-цирковой и оригинальный жанр», «Фольклор». В 2016 г. в двух полуфинальных турах VII фестиваля «Факел» приняли участие более 2 000 исполнителей, представляющих 20 дочерних обществ ПАО «Газпром» из России, Беларуси, Армении и Кыргызстана.

Результатом реализации эффективной социальной политики Компании является стабильная работа коллективов дочерних обществ и организаций ПАО «Газпром» и их укомплектованность персоналом требуемой квалификации.

**Обеспечение безопасных и комфортных условий труда, приверженность каждого работника культуре безопасности — основополагающие принципы производственной деятельности Газпрома. В Компании успешно функционирует Единая система управления охраной труда и производственной безопасностью (ЕСУОТ и ПБ). Эффективно реализуются программы, направленные на предупреждение и профилактику несчастных случаев. В Газпроме 2016 год стал Годом охраны труда.**

Условия труда для каждого работника должны быть безопасными и комфортными — таков один из основополагающих принципов работы Газпрома.

В своей деятельности Компания руководствуется Трудовым кодексом Российской Федерации, Федеральным законом № 116-ФЗ «О промышленной безопасности опасных производственных объектов» и Политикой ОАО «Газпром» в области охраны труда и промышленной безопасности, утвержденной в 2009 г.

#### **Проведение Года охраны труда в обществах Группы Газпром**

Постановлением Правления ПАО «Газпром» 2016 год был объявлен в Компании Годом охраны труда. Результатом реализованных в рамках Года охраны труда более чем 700 мероприятий, в которых приняли участие 112 дочерних обществ и более 325 тыс. работников, стало привлечение внимания всех работников к вопросам сохранения жизни и здоровья и значительный рост уровня культуры производственной безопасности в ПАО «Газпром».

В соответствии с утвержденной Политикой целями Компании являются:

- создание безопасных условий труда и сохранение жизни и здоровья работников;
- обеспечение надежности работы опасных производственных объектов;
- снижение риска аварий на опасных производственных объектах.

#### **Основные обязательства Компании в области охраны труда и промышленной безопасности**

- Постоянное снижение показателей аварийности, производственного травматизма и профессиональных заболеваний;
- обеспечение соблюдения требований федерального и регионального законодательства, внутренних документов Компании в области охраны труда и промышленной безопасности, включая международные стандарты и стандарты, принимаемые в Компании;
- обеспечение эффективного функционирования и непрерывного совершенствования системы управления охраной труда и промышленной безопасностью;
- соблюдение приоритетности планируемых и реализуемых действий и мер, направленных на предотвращение негативного воздействия факторов производства на персонал и население, по сравнению с мерами по ликвидации последствий такого воздействия;
- выявление, оценка и снижение рисков в области охраны труда и промышленной безопасности;
- внедрение научных разработок, технологий и методов управления охраной труда и промышленной безопасностью;
- привлечение персонала к активному участию в деятельности по охране труда и промышленной безопасности, создание условий, включающих разработку методов мотивации, при которых каждый работник осознает ответственность за собственную безопасность и безопасность окружающих людей;
- выделение необходимых финансовых и материально-технических ресурсов для реализации Политики;
- постоянное повышение уровня знаний и компетентности в области охраны труда и промышленной безопасности;
- осуществление контроля за соблюдением требований охраны труда и промышленной безопасности на производстве;
- требование соблюдения стандартов и норм в области охраны труда и промышленной безопасности, принятых в Компании, поставщиками и подрядчиками, осуществляющими деятельность на ее объектах;
- периодический анализ, корректировка и совершенствование, а также своевременное доведение до работников Компании и других заинтересованных организаций Политики ОАО «Газпром» в области охраны труда и промышленной безопасности.

### Единая система управления охраной труда и промышленной безопасностью

Реализация основных положений Политики обеспечивается действующей ЕСУОТ и ПБ Компании, которая включает в себя комплекс положений, мероприятий и рекомендаций, устанавливающих единый порядок организации работы, направленной на создание безопасных и здоровых условий труда для работников.

Организационный периметр ЕСУОТ и ПБ — ПАО «Газпром», его основные дочерние общества по разведке, добыче, переработке, транспортировке, подземному хранению газа и энергетике, а также дочерние общества, обеспечивающие работу ЕСГ России, совокупной списочной численностью около 325 тыс. человек.

Внедрение системы менеджмента, которая соответствует требованиям международного стандарта OHSAS 18001, дает Компании целый ряд преимуществ:

- повышение инвестиционной привлекательности;
- увеличение рыночной стоимости (капитализации);
- снижение внеплановых потерь;
- улучшение репутации Компании;
- соответствие общепринятой международной практике менеджмента;
- обеспечение преимущества при участии в тендерах или заключении договоров;
- эффективное использование ресурсов;
- трансформация знаний и навыков работников в интеллектуальный потенциал Компании.

---

По состоянию на 31 декабря 2016 г. сертификаты соответствия требованиям стандарта OHSAS 18001:2007 имели 43 организации с участием ПАО «Газпром».

---

Список организаций, в которых ЕСУОТ и ПБ сертифицирована, постоянно растет. Общее количество таких дочерних обществ к 2018 г. составит 54 организации.

Основополагающие стандарты и положения ЕСУОТ и ПБ регулярно обновляются и актуализируются.

В 2014 г. Компанией получен сертификат соответствия ЕСУОТ и ПБ требованиям стандарта OHSAS 18001:2007 в отношении добычи, подготовки, транспортировки, переработки, распределения и хранения природного газа, газового конденсата, нефти. Действие сертификата распространялось на администрацию ПАО «Газпром» и 26 дочерних обществ. В 2016 г. ЕСУОТ и ПБ внедрена и сертифицирована на соответствие требованиям международного стандарта OHSAS 18001:2007 еще в 16 дочерних обществах. Совокупная списочная численность работников ПАО «Газпром» и его дочерних обществ, охваченных областью сертификации, по итогам 2016 г. составила 272 тыс. человек.

В целях расширения области сертификации продолжается реализация Графика внедрения и сертификации системы менеджмента по охране труда и промышленной безопасности в ПАО «Газпром».

Общее руководство работой по охране труда и промышленной безопасности в ПАО «Газпром» осуществляет заместитель Председателя Правления ПАО «Газпром», курирующий деятельность производственных департаментов. В Компании функционирует Комиссия по охране труда и промышленной безопасности, а также профильное управление в составе ПАО «Газпром».

В 2016 г. мероприятия в рамках обязательств Компании в области охраны труда и промышленной безопасности успешно выполнялись, ряд установленных целей был достигнут.

В дочерних обществах ПАО «Газпром», в которых произошли несчастные случаи, инциденты и пожары, проведены расследования по факту происшествия, по результатам расследований разработаны мероприятия по недопущению аналогичных происшествий.

Постоянное снижение показателей аварийности, производственного травматизма и профессиональных заболеваний — одно из основных обязательств ПАО «Газпром» в области охраны труда и промышленной безопасности.

**Цели ПАО «Газпром» в области охраны труда и промышленной безопасности на 2016 г.**

<b>Цель</b>	<b>Ожидаемый результат</b>	<b>Выполнение в 2016 г.</b>
Сохранение жизни и здоровья работников ПАО «Газпром»	Отсутствие смертельного травматизма работников в ПАО «Газпром» (случаи)	Цель не достигнута. В 2016 г. произошло 4 случая смертельного травмирования работников ПАО «Газпром».
	Отсутствие тяжелых травм работников при выполнении работ на строительстве новых объектов ПАО «Газпром»	Цель достигнута. Тяжелых травм работников при выполнении работ на строительстве новых объектов ПАО «Газпром» не допущено.
	Недопущение травматизма, связанного с техническим обслуживанием и ремонтом автотранспорта	Цель не достигнута. В 2016 г. 2 работника получили травмы при техническом обслуживании и ремонте автотранспорта.
	Снижение количества пострадавших не менее чем на 5 % по причинам ДТП в Компании (по вине работника или работодателя) относительно среднесрочного линейного прогноза за последние 5 лет	Цель достигнута. Количество пострадавших по причинам ДТП в Компании (по вине работника или работодателя) относительно среднесрочного линейного прогноза за последние 5 лет снижено на 74 %.
	Снижение Кч при падении работников с высоты в Компании не менее чем на 10 % относительно среднесрочного линейного прогноза за последние 5 лет	Цель не достигнута. Кч при падении работников с высоты в Компании относительно среднесрочного линейного прогноза за последние 5 лет увеличился на 1 %.
	Снижение Кч не менее чем на 10 % по причинам получения работниками электротравм относительно среднесрочного линейного прогноза за последние 5 лет	Цель достигнута. Кч по причинам получения работниками электротравм относительно среднесрочного линейного прогноза за последние 5 лет снижен на 67 %.
Повышение компетентности работников Компании по охране труда и промышленной безопасности	Отсутствие случаев травматизма по причинам, связанным с недостатками в организации работ повышенной опасности	Цель не достигнута. В 2016 г. 4 работника получили травмы по причинам, связанным с недостатками в организации работ повышенной опасности.
Повышение эффективности производственного контроля за соблюдением требований охраны труда и промышленной безопасности	Снижение на 5 % количества нарушений, выявляемых государственными органами надзора, осуществляющими контроль за соблюдением требований охраны труда и промышленной безопасности, по сравнению с предыдущим периодом прошлого года	Цель достигнута. Количество нарушений, выявляемых государственными органами надзора, осуществляющими контроль за соблюдением требований охраны труда и промышленной безопасности, по сравнению с предыдущим периодом прошлого года снижено на 25 %.
	Отсутствие повторных нарушений, выявляемых комиссиями административно-производственного контроля IV, V уровня; органами корпоративного контроля (надзора)	Цель достигнута. Повторных нарушений, выявляемых комиссиями административно-производственного контроля IV, V уровня; органами корпоративного контроля (надзора), не допущено.
Снижение смертности по причинам сердечно-сосудистых заболеваний на рабочих местах	Снижение на 5 % смертности на производстве по причине сердечно-сосудистых заболеваний относительно среднесрочного линейного прогноза за последние 5 лет	Цель достигнута. Смертность на производстве по причине сердечно-сосудистых заболеваний относительно среднесрочного линейного прогноза за последние 5 лет снижена на 20 %.
Сохранение жизни и здоровья работников Компании при выполнении погрузочно-разгрузочных работ и размещении грузов	Отсутствие травматизма по причинам, связанным с выполнением погрузочно-разгрузочных работ и размещением грузов	Цель не достигнута. В 2016 г. 1 работник получил травмы при выполнении погрузочно-разгрузочных работ и размещении грузов.
Обеспечение надежности работы опасных производственных объектов (ОПО)	Снижение количества аварий и инцидентов на ОПО ПАО «Газпром» на 5 % относительно среднесрочного линейного прогноза за последние 5 лет	Цель достигнута. Количество аварий и инцидентов на ОПО ПАО «Газпром» снижено на 30 % относительно среднесрочного линейного прогноза за последние 5 лет.

**Цели ПАО «Газпром» в области охраны труда и промышленной безопасности на 2016 г.**

Цель	Ожидаемый результат	Выполнение в 2016 г.
Обеспечение надежности работы ОПО	Отсутствие инцидентов, связанных с нарушением условий и режимов эксплуатации ОПО	Цель достигнута. Инцидентов, связанных с нарушением условий и режимов эксплуатации ОПО, не допущено.
	Снижение потерь природного газа в результате аварий и инцидентов на ОПО ПАО «Газпром» на 5 % относительно показателя года, предшествующего расчетному	Цель достигнута. Потери природного газа в результате аварий и инцидентов на ОПО ПАО «Газпром» снижены на 12 % относительно показателя года, предшествующего расчетному.
Обеспечение пожарной безопасности на объектах ПАО «Газпром»	Снижение на 10 % загораний относительно среднесрочного линейного прогноза за последние 5 лет	Цель достигнута. Загораний относительно среднесрочного линейного прогноза за последние 5 лет не допущено.
	Отсутствие пожаров на объектах ПАО «Газпром»	Цель не достигнута. В 2016 г. произошло 4 пожара на объектах ПАО «Газпром».

В результате проводимой работы по охране труда и промышленной безопасности по обществам, находящимся в сфере действия ЕСУОТ и ПБ Компании, количество пострадавших в результате несчастных случаев на производстве с 2012 по 2016 г. сокращено соответственно со 159 до 67 человек, количество аварий на опасных производственных объектах — с 17 до 10, инцидентов — с 59 до 30.

**Требования к поставщикам и подрядчикам в сфере охраны труда и промышленной безопасности**

Одно из важнейших обязательств ПАО «Газпром» в области охраны труда и промышленной безопасности — требование соблюдения принятых Компанией стандартов и норм в области охраны труда и промышленной безопасности, поставщиками и подрядчиками, осуществляющими деятельность на объектах ПАО «Газпром» и его дочерних обществ. Компания привлекает поставщиков и подрядчиков, которые разделяют принципы Политики ПАО «Газпром». Допуск подрядных организаций на территорию ПАО «Газпром» и его дочерних обществ, а также порядок организации и производства работ на их территории определяется положениями о порядке допуска и организации безопасного производства работ, утвержденными руководителями дочерних обществ ПАО «Газпром». Информирование и консультирование подрядных организаций о требованиях ЕСУОТ и ПБ, идентифицированных рисках и изменениях, которые влияют на безопасность, осуществляется при прохождении вводного инструктажа на стадии заключения договоров, а также при выдаче разрешений (наряд-допуск, акт-допуск) на производство работ.

Затраты организаций, входящих в периметр ЕСУОТ и ПБ, на обеспечение производственной безопасности в 2016 г. составили 16,8 млрд руб.

**Участие ПАО «Газпром» в совещании Международной организации труда по вопросам безопасности и гигиены труда в нефтегазовой отрасли**

В 2016 г. ПАО «Газпром» представляло интересы Российской Федерации в Международной организации труда (г. Женева, Швейцария) на трехстороннем совещании по безопасности и гигиене труда и квалификационным навыкам в нефтегазовой отрасли при работе в полярной и субарктической климатических зонах северного полушария. Учитывая, что за период освоения и эксплуатации месторождений Крайнего Севера ПАО «Газпром» стало обладателем уникального опыта и технологий в создании и поддержании условий безопасной эксплуатации технологических объектов, инфраструктуры, построении логистики и обеспечении здоровых и безопасных условий для персонала, представитель ПАО «Газпром» вошел в состав восьми представителей работодателей Международной организации труда.

В целях совершенствования культуры производственной безопасности, информационной открытости ПАО «Газпром» на долгосрочной основе сотрудничает с зарубежными партнерами — Wintershall Holding и Shell.

**Охрана труда и промышленная безопасность в обществах Группы Газпром, не охваченных Единой системой управления охраной труда и промышленной безопасностью**

В Группе Газпром нефть действует интегрированная система менеджмента, соответствующая международным стандартам OHSAS 18001, ISO 14001 и ISO 9001 и охватывающая как вопросы экологической безопасности, так и вопросы охраны труда и промышленной безопасности. Деятельность Газпром нефти строится в соответствии с корпоративной Политикой в области промышленной безопасности, охраны труда и окружающей среды и координируется на уровне Корпоративного центра Департаментом производственной безопасности. Также в Группе Газпром нефть действует Совет по промышленной безопасности, охране труда и окружающей среды.

Газпром нефть осуществляет реализацию долгосрочного масштабного проекта по развитию культуры в обла-

сти производственной безопасности, определена стратегия и приоритеты развития данного направления на последующие годы, предложена формулировка новой корпоративной ценности, связанной с производственной безопасностью: «Цель — ноль: никакого вреда людям, объектам и окружающей среде». Помимо реализации указанного долгосрочного проекта, в рамках Года охраны труда в течение 2016 г. проводились многочисленные мероприятия, направленные на профилактику производственного травматизма и улучшение условий труда.

В Газпром энергохолдинге управление в сфере охраны труда и промышленной безопасности определяется требованиями законодательства России и действующих нормативных правовых актов в соответствующих областях. Ответственность за соблюдение требований несут генеральные директора генерирующих обществ, а координацию деятельности осуществляют главные инженеры обществ и филиалов-электростанций.



**Газпром занимает лидирующие позиции среди компаний российского ТЭК в области экологической ответственности. В Компании выстроена эффективная корпоративная система, обеспечивающая строгий контроль за соблюдением природоохранного законодательства. Наряду с обязательными мероприятиями Газпром традиционно проводит многочисленные добровольные экологические акции. 2017 год объявлен в Газпроме Годом экологии.**

Газпром проводит комплексную работу по охране окружающей среды в регионах присутствия, основанную на принципах устойчивого развития, под которым понимается сбалансированное сочетание экономического роста и сохранения благоприятной окружающей среды для настоящего и будущих поколений.

[ПАО «Газпром» — первая российская нефтегазовая компания, принявшая в 1995 г. Экологическую политику.](#)

Основопологающим документом, регламентирующим принципы природоохранной деятельности ПАО «Газпром», является Экологическая политика.

#### **Оценка заинтересованными сторонами деятельности по охране окружающей среды**

Эффективность природоохранной работы Компании подтверждается высокими позициями в независимых общественных рейтингах. В частности, в 2016 г. в рейтинге международного проекта Carbon Disclosure Project ПАО «Газпром» в пятый раз стало лучшей российской энергетической компанией в области корпоративной климатической отчетности и стратегии по сокращению выбросов парниковых газов. ПАО «Газпром» и ассоциированная компания Sakhalin Energy третий год удерживают лидирующие позиции в Рейтинге экологической ответственности нефтегазовых компаний России.

Утвержденная Правлением Компании в 2015 г. актуализированная редакция Экологической политики отражает современные тенденции в области охраны окружающей среды и энергоэффективности, снижения выбросов парниковых газов. В документе определены дополнительные обязательства по обеспечению экологической безопасности при освоении месторождений углеводородов на континентальном шельфе и в Арктической зоне Российской Федерации, а также по минимизации рисков негативного воздействия на окружающую среду, в том числе на природные объекты с повышенной уязвимостью и объекты, защита и сохранение которых имеют особое значение.



Текст Экологической политики представлен на сайте ПАО «Газпром».

#### **Система экологического менеджмента**

Ключевым элементом реализации Экологической политики Компании является Система экологического менеджмента (СЭМ), соответствующая международному стандарту ISO 14001:2004.

[Ресертификационный и надзорный аудиты, проведенные в 2015 и 2016 гг. независимым международным органом по сертификации DNV-GL, подтвердили соответствие СЭМ ПАО «Газпром» всем установленным требованиям.](#)

СЭМ ПАО «Газпром» охватывает все уровни управления Компании — от Совета директоров до филиалов и производственных объектов дочерних обществ. СЭМ ПАО «Газпром» включает в себя структурные подразделения ПАО «Газпром» и 36 дочерних обществ со 100 % участием, занятых в основных видах деятельности — разведке, добыче, транспортировке, хранении и переработке газа и газового конденсата, а также осуществляющих управление инвестиционными проектами строительства.

Комплексное управление и общую координацию деятельности структурных подразделений осуществляет Координационный комитет ПАО «Газпром» по вопросам охраны окружающей среды и энергоэффективности. В целях обеспечения комплексного подхода и координации деятельности структурных подразделений ПАО «Газпром» в области экологического менеджмента постоянно действует Рабочая группа по совершенствованию СЭМ ПАО «Газпром».

В СЭМ ПАО «Газпром» на основе ежегодно определяемых значимых экологических аспектов устанавливаются экологические цели, разрабатываются и реализуются программы природоохранных мероприятий. Все Корпоративные экологические цели, установленные на период 2014–2016 гг., достигнуты.

В 2016 г. приняты актуализированные экологические цели ПАО «Газпром» на период 2017–2019 гг. с базовым уровнем 2014 г.

В компаниях Группы Газпром, на которые не распространяется область применения СЭМ ПАО «Газпром», также внедрены и успешно функционируют СЭМ. Большая часть этих систем сертифицирована на соответствие требованиям международного стандарта ISO 14001:2004. СЭМ этих компаний учитывают специфику их деятельности и имеют свои особенности в части областей применения.

В связи с принятием в 2015 г. новой версии международного стандарта ISO 14001:2015 Компанией разработан и реализуется план, в рамках которого актуализируются и совершенствуются корпоративные процедуры и нормативные документы, связанные с функционированием СЭМ ПАО «Газпром», проводится обучение работников.

Активно ведется подготовка СЭМ ПАО «Газпром» к проведению в 2017 г. ресертификационного аудита на соответствие требованиям стандарта.

Подробная информация о СЭМ в компаниях Группы представлена в Экологическом отчете ПАО «Газпром» и на официальных интернет-сайтах организаций.

#### Достижение Корпоративных экологических целей ПАО «Газпром» в 2016 г.

Корпоративная экологическая цель	Организации из области применения СЭМ	Снижение по отношению к базовому уровню 2011 г., %
Снижение выбросов метана в атмосферу (при проведении ремонтных работ ГТС)	Все дочерние общества по транспортировке природного газа	9,4
Снижение удельных выбросов оксидов азота в атмосферу	Все дочерние общества по транспортировке природного газа	16,4
Снижение сброса загрязненных и недостаточно очищенных сточных вод в поверхностные водные объекты	Все дочерние общества	34,5
Снижение доли отходов, направляемых на захоронение	Все дочерние общества	9,2
Снижение платы за сверхнормативное воздействие как интегрального показателя негативного воздействия на окружающую среду	Все дочерние общества	14,6
Снижение удельного потребления ТЭР на собственные технологические нужды	Все дочерние общества по транспортировке природного газа	23,3

#### Показатели воздействия на окружающую среду в России и затраты на охрану окружающей среды

Валовые выбросы загрязняющих веществ в атмосферный воздух от стационарных источников Группы Газпром на территории России в 2016 г. оказались незначительно выше уровня предыдущего года, составив 2 868,5 тыс. т.

Сбросы сточных вод в поверхностные водные объекты по Группе Газпром в 2016 г. остались практически на уровне 2015 г.

Объемы образования отходов снизились на 13 %, что преимущественно связано с сокращением количества

золошлаковых отходов на объектах Газпром энергохолдинга на 14 % по причине изменения структуры топливного баланса в пользу природного газа.

Сокращение площади нарушенных в течение года земель до 27 тыс. га связано с завершением реализации проектов строительства в Группе Газпром нефть, включая проведение масштабных сейсморазведочных работ. Объемы работ по рекультивации земель выросли по отношению к 2015 г. на 133 %. Работы по восстановлению нарушенных земель будут продолжены в 2017 г.

#### Показатели воздействия Группы Газпром (без учета совместных операций) на окружающую среду в Российской Федерации

Показатель	2014	2015	2016
Выбросы загрязняющих веществ в атмосферу, тыс. т	2 797,6	2 830,6	2 868,5
в т. ч.			
оксид углерода	547,0	533,6	550,5
оксиды азота	313,1	286,3	288,5
диоксид серы	289,3	328,4	346,1
углеводороды (включая метан)	1 398,5	1 430,8	1 462,3
Сбросы сточных вод в поверхностные водные объекты, млн м <sup>3</sup>	4 179,1	3 853,8	3 855,5
в т. ч. нормативно чистые и нормативно очищенные на очистных сооружениях	3 991,6	3 660,6	3 691,2
Образование отходов, тыс. т	4 831,4	4 954,0	4 289,8
Площадь нарушенных земель в течение года, тыс. га	15,4	58,1	27,0
Площадь рекультивированных земель в отчетном году, тыс. га	12,6	18,2	42,5

**Затраты Группы Газпром (без учета совместных операций) на охрану окружающей среды в Российской Федерации, млрд руб.**

Показатель	2014	2015	2016
Затраты текущего характера на охрану окружающей среды, всего	31,66	32,17	34,10
Эксплуатационные затраты на охрану окружающей среды и затраты на оплату услуг природоохранного назначения	27,45	29,21	31,91
Затраты на капитальный ремонт основных производственных фондов по охране окружающей среды	4,21	2,96	2,19
Инвестиции в основной капитал, направленные на охрану окружающей среды и рациональное использование природных ресурсов	15,58	15,75	22,54
Плата за негативное воздействие на окружающую среду	1,75	1,79	0,82

В 2016 г. текущие затраты Группы Газпром на охрану окружающей среды в Российской Федерации (включая эксплуатационные затраты, оплату услуг и затраты на капитальный ремонт) увеличились на 6 % по отношению к 2015 г. Основными факторами роста явились увеличение оплаты услуг по приему сточных вод за счет увеличения тарифов водоканалов на прием отводимых сточных вод, а также увеличение затрат компании Sakhalin Energy на обеспечение готовности к ликвидации аварийных разливов нефти и нефтепродуктов.

Инвестиции Группы Газпром в основной капитал, направленные на охрану окружающей среды и рациональное использование природных ресурсов в Россий-

ской Федерации, в 2016 г. составили 22,54 млрд руб., что на 43 % выше уровня 2015 г. Этот рост был обусловлен активной реализацией инвестиционных программ Газпром нефти, направленных на увеличение мощностей по утилизации ПНГ, строительство станций для очистки сточных вод, рекультивацию земель.

В течение 2016 г. Группой Газпром были введены в эксплуатацию: 28 установок для улавливания и обезвреживания вредных веществ из отходящих газов мощностью 3 331,19 тыс. м<sup>3</sup> в час; 999 установок для очистки сточных вод мощностью 156 тыс. м<sup>3</sup> в сутки; 14 установок по обезвреживанию и утилизации отходов мощностью 1 407,06 тыс. т в год.

**Структура текущих затрат Группы Газпром (без учета совместных операций) на охрану окружающей среды в Российской Федерации, млрд руб.**

	2014	2015	2016
Сбор и очистка сточных вод	14,10	16,82	17,08
Обращение с отходами	6,39	4,53	4,12
Охрана атмосферного воздуха и предотвращение изменения климата	4,91	4,38	4,69
Защита и реабилитация земель, поверхностных и подземных вод	4,32	4,76	6,29
Другие направления деятельности	1,94	1,68	1,92

**Структура инвестиций Группы Газпром (без учета совместных операций) в основной капитал, направленных на охрану окружающей среды и рациональное использование природных ресурсов в Российской Федерации, млрд руб.**

	2014	2015	2016
Охрана и рациональное использование водных ресурсов	6,34	8,33	11,79
Охрана атмосферного воздуха	4,75	1,55	7,55
Охрана и рациональное использование земель	3,03	5,03	2,88
Установки для утилизации и переработки отходов производства	0,74	0,00*	–
Предприятия и полигоны по утилизации, обезвреживанию и захоронению отходов	0,52	0,70	0,03
Другие направления	0,20	0,14	0,29

\* Показатель менее 0,005.

**Структура экологических платежей Группы Газпром (без учета совместных операций) в Российской Федерации по видам негативного воздействия на окружающую среду, млрд руб.**

	2014	2015	2016
За выбросы загрязняющих веществ в атмосферный воздух	0,87	0,88	0,43
За размещение отходов производства и потребления	0,74	0,84	0,33
За сбросы загрязняющих веществ в водные объекты	0,14	0,07	0,06

В качестве платы за негативное воздействие на окружающую среду в 2016 г. Группой Газпром было перечислено в бюджеты Российской Федерации различных уровней 0,82 млрд руб.

Снижение общего размера платы за негативное воздействие на окружающую среду в 2016 г. связано с влиянием ряда факторов. Постановлением Правительства Российской Федерации от 13 сентября 2016 г. № 913 «О ставках платы за негативное воздействие на окружающую среду и дополнительных коэффициентах» были утверждены новые ставки платы и отменен ряд повышающих коэффициентов, применяемых при расчете платы. Плата за выбросы загрязняющих веществ в атмосферный воздух сократилась на 50 %, в основном за счет снижения сверхнормативной платы в связи с достижением на ряде месторождений Газпром нефти 95 % уровня полезного использования ПНГ. Уменьшение платы за размещение отходов на 60 % связано со снижением сверхнормативной платы Газпром нефти за счет совершенствования системы контроля за накоплением буровых отходов.

В 2016 г. состоялось 544 государственных инспекционных проверки соблюдения экологических требований компаниями Группы Газпром. По результатам 270 проверок (около 50 % от общего количества проверок) нарушений не выявлено. Из выявленных в отчетном году 637 нарушений 45 % не представляли угрозы причине-

ния вреда окружающей среде и не повлекли за собой штрафных санкций, в том числе для юридических лиц. Нарушения устраняются с учетом установленных сроков. Общая сумма выплаченных штрафов составила 23,7 млн руб., включая 1,9 млн руб., выплаченных по результатам проверок прошлых лет. Компаниями Группы в 2016 г. выплачено возмещение причиненного экологического вреда (с учетом прошлых лет) в объеме 45,8 млн руб., в том числе 29,7 млн руб. — Газпром нефтью.

Подробная информация представлена в Экологическом отчете ПАО «Газпром».

**Воздействие Группы Газпром на окружающую среду в зарубежных странах**

При осуществлении деятельности дочерних обществ Группы Газпром за рубежом также выполняются работы, направленные на снижение воздействия на окружающую среду. Компания Gazprom EP International B.V., единый оператор проектов ПАО «Газпром» по поиску, разведке и разработке месторождений углеводородов за пределами Российской Федерации, применяет технологические и научные инновации, направленные, в частности, на минимизацию воздействия на окружающую среду. На производственных объектах компании осуществля-

ется экологический контроль. На территории стран БСС дочерними компаниями Группы ЗАО «Газпром Армения», ОАО «Газпром трансгаз Беларусь», ОсОО «Газпром Кыргызстан» производственная деятельность осуществляется также в строгом соответствии с национальными законодательными требованиями. В указанных обществах, с момента установления контроля над ними со стороны Группы, идет совершенствование систем управления охраной окружающей среды на основе корпоративных стандартов ПАО «Газпром» и международного стандарта ISO 14001. ОАО «Газпром трансгаз Беларусь» включено в область применения СЭМ ПАО «Газпром». Производственная деятельность указанных дочерних обществ в 2016 г. не была сопряжена с существенными штрафными санкциями со стороны национальных органов власти.

### Корпоративная политика в области климата

В основе деятельности Компании в области снижения воздействия на климат лежат положения Энергетической стратегии России на период до 2030 г., Государственной программы Российской Федерации «Охрана окружающей среды» на 2012–2020 гг. и Климатической доктрины Российской Федерации.

Сокращение выбросов парниковых газов — часть корпоративной стратегии ПАО «Газпром». Это позволяет Компании удерживать лидирующие позиции в рейтингах по устойчивому развитию, способствовать со своей стороны достижению национальной цели, утвержденной Указом Президента Российской Федерации № 752 от 30 сентября 2013 г., — обеспечить к 2020 г. сокращение объема выбросов парниковых газов до уровня не более 75 % их объема в 1990 г.









В 2016 г. выбросы парниковых газов на объектах ПАО «Газпром» и его дочерних обществ со 100 % участием, осуществляющих деятельность по разведке,

добыче, транспортировке, хранению и переработке углеводородного сырья, а также дочерних обществ, осуществляющих вспомогательные виды деятельности по обеспечению работы ЕСГ, составили 101,2 млн т CO<sub>2</sub>-эквивалента. Выбросы парниковых газов сократились в результате реализации мероприятий в области энергосбережения: снижения расхода природного газа на компримирование, сокращения объемов сраствливания газа при проведении ремонтных работ на ГТС, повышения эффективности использования ТЭР.

Ежегодно ПАО «Газпром» представляет в Росгидромет результаты количественной оценки годовых выбросов парниковых газов для подготовки Кадастра о выбросах парниковых газов Российской Федерации в соответствии с требованиями Рамочной конвенции ООН об изменении климата (РКИК ООН) и российского законодательства. ПАО «Газпром» является участником процесса подготовки материалов для Национальных сообщений Российской Федерации о выбросах парниковых газов. В 2016 г. ПАО «Газпром» совместно с Минэнерго России, АНО «Международный центр устойчивого энергетического развития», ФГБУ «Институт глобального климата и экологии» Росгидромета и РАН проводило работу по разработке и актуализации национальных коэффициентов и параметров выбросов парниковых газов для газового сектора в целях приведения в соответствие расчетных значений с фактическими показателями в Национальном докладе о кадастре антропогенных выбросов из источников и абсорбции поглотителями парниковых газов.

С 2009 г. Компания принимает участие в проекте международного инвестиционного партнерства Carbon Disclosure Project (CDP), а с 2013 г. расширила набор отражаемых показателей в анкете и представляет дополнительные данные о косвенных выбросах парниковых газов.

### Выбросы парниковых газов на объектах ПАО «Газпром» и его дочерних обществ со 100 % участием, млн т CO<sub>2</sub>-эквивалента

2014				110,7
2015				102,6
2016				101,2
		<b>2014</b>	<b>2015</b>	<b>2016</b>
 Транспортировка		92,1	83,9	82,1
 Добыча		11,7	11,4	11,6
 Переработка		5,2	5,4	5,4
 ПХГ		1,3	1,0	1,2
 Прочее		0,4	0,9	0,9

---

**Оценка «углеродного следа» природного газа, экспортируемого в страны дальнего зарубежья**

---

Вопросы выбросов парниковых газов и климатические аспекты приобретают всё большую актуальность в работе с европейскими партнерами. «Углеродный след» (выбросы парниковых газов от всех этапов производства и использования продукта) становится одним из ключевых показателей на рынке энергоресурсов. В 2016 г. германской ассоциацией Zukunft ERDGAS было инициировано исследование, которое позволило продемонстрировать экологические преимущества природного газа по сравнению с другими видами углеводородных энергоносителей.

Расчеты германского института DBI показали, что «углеродный след» для российского природного газа, поставляемого в Центральную Европу, составляет в среднем 12,2 кг CO<sub>2</sub>-экв./ГДж, а для поставок через «Северный поток» — 9,3 кг CO<sub>2</sub>-экв./ГДж (по данным за 2015 г.). В исследовании также отмечается постоянное снижение «углеродного следа» российского природного газа за счет ежегодной модернизации, повышения энергоэффективности работы ГТС и увеличения доли экспорта через «Северный поток».

---

Система учета и инвентаризации парниковых газов внедрена практически во всех дочерних компаниях Группы Газпром (в том числе в Газпром энергохолдинге, Группе Газпром нефть), а также в ассоциированной компании Sakhalin Energy.

---

Подробная информация представлена в Экологическом отчете ПАО «Газпром».

---

Большое значение для решения проблемы парниковых газов в нефтегазовом сегменте имеет также сокращение факельного сжигания ПНГ.

---

Подробная информация представлена в разделе «Разведка и добыча». Страница 60.

---



**Многие годы Газпром успешно реализует программы энергосбережения. Главный результат этой работы — экономия значительных объемов газа, электрической и тепловой энергии, существенное снижение воздействия на окружающую среду. Комплексный эффект достигается, прежде всего, за счет применения инновационных технологий, оборудования и оптимизации производственных процессов.**

ПАО «Газпром» реализует целенаправленную энергосберегающую политику с учетом требований положений Энергетической стратегии России на период до 2030 г., требований Федерального закона от 23 ноября 2009 г. № 261 «Об энергосбережении и о повышении энергетической эффективности и о внесении изменений в отдельные законодательные акты Российской Федерации».

Задачи по повышению энергоэффективности и энергосбережению Компании определены в Концепции энергосбережения и повышения энергоэффективности ОАО «Газпром» на период 2011–2020 гг.:

- максимальная реализация потенциала энергосбережения во всех видах деятельности Компании на основе государственной поддержки энергосберегающей политики ПАО «Газпром» и совершенствования управления энергосбережением;
- повышение энергетической эффективности дочерних обществ и организаций ПАО «Газпром» на основе применения инновационных технологий и оборудования;
- обеспечение снижения техногенной нагрузки на окружающую среду.

Потенциал энергосбережения в ПАО «Газпром» на период 2011–2020 гг. определен в 28,2 млн т у. т.

Целевыми показателями энергетической эффективности производственно-технологических процессов в ПАО «Газпром» на период 2011–2020 гг. установлены:

- снижение удельных расходов природного газа на собственные технологические нужды и потери

в основных видах деятельности Компании — не менее 11,4 %;

- сокращение выбросов парниковых газов — не менее 48,6 млн т CO<sub>2</sub>-эквивалента.

В результате выполнения программ энергосбережения и повышения энергетической эффективности ПАО «Газпром» за период 2011–2016 гг. фактическая экономия топливно-энергетических ресурсов (ТЭР) составила 15,3 млн т у. т., в том числе: природного газа — 12,7 млрд м<sup>3</sup>; электроэнергии — 1,5 млрд кВт•ч; тепловой энергии — 1,3 млн Гкал. Общая величина сэкономленных за этот период ТЭР превысила запланированную на 30 %, целевой показатель снижения удельного расхода газа на собственные технологические нужды достигнут с перевыполнением: снижение на 22 % против 11,4 % целевого показателя к 2020 г.

**За период 2011–2016 гг. фактическая экономия ТЭР составила 40,8 млрд руб.**

В целом за период 2011–2016 гг. цели энергосбережения и повышения энергетической эффективности ПАО «Газпром», установленные Концепцией энергосбережения и повышения энергетической эффективности ПАО «Газпром» на период до 2020 г., достигнуты, установленные ФСТ России (с 2015 г. — ФАС России) показатели энергоэффективности и энергосбережения выполнены.

В Государственном докладе «О состоянии энергосбережения и повышения энергетической эффективности в Российской Федерации в 2015 году» результативность системы управления энергосбережением и повышением энергетической эффективности производственной деятельности ПАО «Газпром» получила наивысший рейтинг среди нефтегазовых компаний.

Потребление ТЭР по видам деятельности в 2016 г. составило 52,73 млн т у. т.

Экономия ТЭР по видам деятельности в 2016 г. составила 2,76 млн т у. т.

**Потребление ТЭР по видам деятельности в 2016 г.**

Вид деятельности	Природный газ, млн м <sup>3</sup>	Электроэнергия, млн кВт•ч	Тепловая энергия, тыс. Гкал
Добыча газа, конденсата, нефти	5 256,8	1 088,0	2 172,2
Транспорт газа	32 489,5	6 255,2	3 684,8
Подземное хранение газа	316,1	91,1	224,6
Переработка газа, конденсата и нефти	1 218,5	3 060,3	14 895,6
Распределение газа	658,6	164,6	998,9
<b>Всего</b>	<b>39 939,4</b>	<b>10 659,1</b>	<b>21 976,1</b>
<b>Всего, млн т у. т.</b>	<b>46,13</b>	<b>3,46</b>	<b>3,14</b>

**Примечание.** Пересчет объемов потребления ТЭР в т у. т. проводился с использованием следующих соотношений: 1 тыс. м<sup>3</sup> газа = 1,155 т у. т.; 1 тыс. кВт•ч = 0,325 т у. т.; 1 тыс. Гкал = 0,143 т у. т.



**Экономия ТЭР по видам деятельности в 2016 г.**

Вид деятельности	Природный газ, млн м <sup>3</sup>	Электроэнергия, млн кВт•ч	Тепловая энергия, тыс. Гкал
Добыча газа, конденсата, нефти	281,4	14,4	16,1
Транспорт газа	1 942,0	204,3	58,6
Подземное хранение газа	17,8	1,0	0,0
Переработка газа, конденсата и нефти	41,6	35,0	178,9
Распределение газа	2,2	1,3	0,6
<b>Всего</b>	<b>2 285,0</b>	<b>256,0</b>	<b>254,2</b>
<b>Всего, млн т у. т.</b>	<b>2,64</b>	<b>0,08</b>	<b>0,04</b>

**Примечание.** Пересчет объемов экономии ТЭР в т у. т. проводился с использованием следующих соотношений: 1 тыс. м<sup>3</sup> газа = 1,155 т у. т.; 1 тыс. кВт•ч = 0,325 т у. т.; 1 тыс. Гкал = 0,143 т у. т.

В 2016 г. продолжилось внедрение проектов использования тепла отходящих газов КС (проект реализуется с использованием энергосервисного контракта в ООО «Газпром трансгаз Югорск»); использование турбодетандеров на ГРС (проект реализуется с использованием энергосервисного контракта в ООО «Газпром трансгаз Чайковский»); применение технологий по сокращению объемов срабатываемого газа при проведении ремонтных работ, в частности мобильных компрессорных станций. Разработана отечественная мобильная компрессорная станция, в ООО «Газпром трансгаз Казань» прошли успешные приемочные испытания, прорабатывается вопрос о создании сервисной компании по сохранению газа.

**Задачи в области энергосбережения и энергоэффективности на период до 2019 г.**

В Компании разработана Программа энергосбережения и повышения энергетической эффективности ПАО «Газпром» на 2017–2019 гг. По итогам выполнения этой программы планируется достичь экономии природного газа в объеме около 5 млрд м<sup>3</sup>, электроэнергии — 611 млн кВт•ч, тепловой энергии — 527 млн Гкал. Всего в период с 2017 по 2019 г. планируется реализовать более 2 800 энергосберегающих мероприятий, обеспечивающих общую экономию ТЭР в объеме более 6 млн т у. т. общей стоимостью более 18 млрд руб.

Компании Газпром нефти, Газпром энергохолдинга, Газпром нефтехим Салавата не включены в Программу энергосбережения ПАО «Газпром» и выполняют собственные программы энергосбережения в соответствии с федеральным законодательством и корпоративными требованиями Группы Газпром.

**Газпром оказывает системную поддержку развитию профессионального и массового спорта, детского творчества, науки и искусства. В регионах присутствия Компания активно создает спортивную и социальную инфраструктуру.**

ПАО «Газпром» и его дочерние общества принимают активное участие в реализации различных социально-экономических программ и проектов, как российских, так и международных. Компании Группы Газпром направляют значительные средства на строительство объектов спортивной и социальной инфраструктуры, на реставрацию и восстановление культурных объектов, поддерживают мероприятия, направленные на пропаганду здорового образа жизни, оказывают поддержку развитию детского творчества, науки и искусства. Участие в социальном развитии регионов присутствия — принципиальная позиция Компании. При осуществлении благотворительной деятельности Компания стремится к достижению целей социально-экономического развития регионов присутствия и укреплению партнерских отношений с такими регионами.

Поддержку со стороны ПАО «Газпром» и его дочерних обществ получают такие сферы общественной жизни, как физическая культура и спорт, образование, культура, наука, охрана окружающей среды, а также проекты, направленные на возрождение национальных духовных и культурных ценностей.

### Программа «Газпром — детям»

Осознавая, какое значение для будущего страны имеет подрастающее поколение, Компания уделяет особое внимание проектам, ориентированным на развитие детей и юношества. Одним из ключевых социальных проектов ПАО «Газпром» является Программа «Газпром — детям». Ее цель — создание условий для гармоничного интеллектуального, духовного и физического развития детей и подростков, привлечение как можно большего их числа в спортивные секции и творческие кружки.

ПАО «Газпром» — единственная компания России, которая реализует социальный проект подобного масштаба.

В рамках реализации Программы с 2007 по 2016 г. на территории России построены 1 443 объекта различной направленности. В 2016 г. в рамках Программы завершено строительство 5 физкультурно-оздоровительных комплексов и 166 открытых физкультурно-спортивных сооружений — 40 пришкольных стадионов и 126 многофункциональных спортивных площадок. В отчетный период 32 объекта капитального строительства находилось в стадии строительно-монтажных работ. Финансирование Программы охватило 27 регионов Российской Федерации (43 города и более 150 населенных пунктов), а также по линии внешнеэкономического сотрудничества (специальный проект) — Кыргызстан.

**Распределение расходов ПАО «Газпром» по Программе «Газпром — детям» по регионам Российской Федерации в 2016 г., %**

Курская область	13
Ленинградская область	13
Ростовская область	11
г. Санкт-Петербург	10
Омская область	8
Чеченская Республика	8
Краснодарский край	6
Хабаровский край	4
Калининградская область	3
Кировская область	3
Другие регионы	21

Из числа наиболее крупных и социально значимых объектов в 2016 г. введен в эксплуатацию крытый спортивный комплекс с двумя катками в Красногвардейском районе г. Санкт-Петербурга. В стенах здания размещается специализированная детско-юношеская школа олимпийского резерва «Звездный лед» под руководством Тамары Москвиной и Алексея Мишина, прославивших Россию своими выступлениями и выступлениями своих воспитанников.

### Поддержка работ по обустройству мемориалов и воинских памятников

В отчетном году Газпром продолжил поддержку мемориалов «Вечный огонь». Пожертвованы финансовые средства на содержание 63 памятников в городах-героях и городах воинской славы России, в числе которых мемориалы «Героям Сталинградской битвы» на Мамеевом кургане в Волгограде, «Защитникам Советского Заполярья в годы Великой Отечественной войны» на сопке Зеленый Мыс в Мурманске, «Жертвам фашизма» в Змиевской балке в Ростове-на-Дону, «Советским солдатам и смоленским жителям, погибшим в годы Великой Отечественной войны» на Кургане Бессмертия в Редовском парке Смоленска, «Вечный огонь» на Марсовом поле в Санкт-Петербурге, обелиск Славы на Сапун-горе в Севастополе.

В 2016 г. ГРО Группы Газпром привели в порядок и подготовили ко Дню Победы газовые хозяйства 1 371 мемориала «Вечный огонь». При этом в ряде регионов были проведены работы по газификации новых мемориальных комплексов. «Вечный огонь» появился на братском захоронении на берегу р. Свирь в г. Лодейное Поле Ленинградской области, а также на мемориале в Тахтамукайском районе Республики Адыгея. Были продолжены работы по переводу мемориальных комплексов с временного газобаллонного газоснабжения на постоянное — сетевое. В частности, был построен

подводящий газопровод к Кургану Славы на въезде в г. Белев Тульской области, где ранее использовался баллонный газ.

ОАО «Газпром трансгаз Беларусь», дочерняя компания Газпрома, продолжило реконструкцию и восстановление мемориалов и мест воинских захоронений во всех областях Республики Беларусь. В рамках проекта «Монументы Победы» было отреставрировано 32 памятника. Среди восстановленных в 2016 г. реликвий — памятник, установленный на месте боевого крещения прославленных «Катюш» под Оршей, где в июле 1941-го их орудия дали первый боевой залп.

При финансовой поддержке ПАО «Газпром» проведены ремонтные работы в местах воинских захоронений на территории Латвийской Республики.

## Поддержка спорта

### Детский социальный проект «Футбол для дружбы»

В отчетный период Группа Газпром продолжила реализацию Международного детского социального проекта «Футбол для дружбы» в рамках спонсорского контракта с Лигой чемпионов УЕФА. Целью проекта является продвижение принципов равенства, толерантности и здорового образа жизни через увлеченность детей и подростков футболом.

География проекта постоянно расширяется. В 2016 г. в Милане состоялся Четвертый международный детский форум, приуроченный к финалу Лиги чемпионов УЕФА. Количество стран, участвовавших в мероприятии, увеличилось с 24 до 32. Впервые проект объединил детей из Азии, Африки, Европы и Южной Америки. События форума освещали более 200 журналистов ведущих СМИ мира, а также детский международный пресс-центр, в котором работали юные журналисты из стран — участниц проекта.

В целом за 2016 г. вышло свыше 8 200 материалов в ведущих национальных и международных СМИ более чем 30 стран мира. Общее количество СМИ, освещавших форум, составило более 2 000, включая такие, как Euronews, RT, «Коммерсантъ», «Советский спорт», «Спорт-Экспресс», «Матч ТВ», La Gazzetta dello Sport, ItalPress, Syria TV, Le Parisien, Daily Mail, The Guardian, The Telegraph, Reuters, DPA, Sky TV, Xinhua.

В 2016 г. проект был отмечен престижными международными наградами Gold Quill и Sabre Awards.

Особое внимание привлекла команда, представлявшая сирийский футбольный клуб «Аль-Вахда» (г. Дамаск). По итогам поездки детей из охваченной войной страны на форум проекта «Футбол для дружбы» арабской редакцией телеканала RT был снят фильм «Три дня без войны». Документальная лента получила массу положительных отзывов во многих странах мира. Ее публичная премьера была организована в г. Дамаске при участии 7 000 зрителей.

### ПАО «Газпром» — партнер Лиги чемпионов УЕФА

В 2016 г. состоялся первый сезон нового трехлетнего цикла спонсорского контракта между ПАО «Газпром» и Лигой чемпионов УЕФА. Продолжение сотрудничества с одним из самых популярных и престижных спортивных турниров Европы призвано способствовать укреплению положительного образа ПАО «Газпром», а также служить отличной площадкой для проведения активных рекламно-информационных кампаний.

Согласно социологическим исследованиям, проводимым в рамках сотрудничества с Лигой чемпионов УЕФА, ПАО «Газпром» сохраняет положительную динамику роста позитивного отношения к бренду и успешно поддерживает уровень информированности о деятельности Компании.

### Сотрудничество со спортивными федерациями и спортивными клубами

В 2016 г. ПАО «Газпром» продолжило оказание спонсорской поддержки деятельности Олимпийского комитета России с целью подготовки олимпийских сборных команд. Сотрудничество будет продолжено до конца 2018 г.

В отчетном году продолжено тесное сотрудничество со спортивными федерациями. ПАО «Газпром» является генеральным спонсором Всероссийской федерации художественной гимнастики, Всероссийской федерации волейбола, Всероссийской федерации плавания, Союза биатлонистов России, Всероссийской федерации гребли на байдарках и каноэ, Федерации бильярдного спорта России. Благодаря спонсорской помощи компаний Группы проводятся крупные международные теннисные турниры: женский турнир St. Petersburg Ladies Trophy и мужской турнир Федерации ATP St. Petersburg Open, участие в которых принимают ведущие игроки первой и второй десятки мирового теннисного рейтинга.

В течение последних нескольких лет при финансовой поддержке Компании проходят наиболее значимые соревнования по конному спорту — скачки на Приз Президента Российской Федерации. При финансовой поддержке Группы Газпром с успехом ежегодно проходит регата «Северный поток», а также реализуются другие проекты, направленные на развитие и популяризацию парусного спорта в Российской Федерации.

В 2016 г. успешно проведено Международное ралли «Шелковый путь — 2016», участники которого стартовали 8 июля на Красной площади в Москве и через 16 дней финишировали в самом центре Пекина, пройдя маршрут протяженностью 10 000 км. ПАО «Газпром», наряду с китайской компанией CNPC, выступило Генеральным спонсором этого крупного международного проекта, получившего широкое освещение в СМИ, в том числе иностранных.

ПАО «Газпром» и его дочерние общества в 2016 г. продолжали оказывать спонсорскую поддержку футбольным клубам «Зенит», «Томь», «Оренбург» и «Волгарь», хоккейным клубам «СКА», «Авангард» и «Витязь», волейбольным клубам «Зенит-Казань» и «Газпром-Югра», клубу настольного тенниса «Факел Газпрома».

В период с 19 по 22 мая 2016 г. в г. Сочи состоялся XX Международный турнир футбольных клубов парламентов и правительств, администраций областей и мэрий городов. Мероприятие ежегодно организуется при участии Российского футбольного союза. Участниками соревнований выступили более 20 сборных Беларуси, Грузии, Кыргызстана, Казахстана, Молдовы, а также краев и областей России. Сборная команда ПАО «Газпром» традиционно приняла участие в турнире, заняв по его итогам I место.

В 2016 г. ПАО «Газпром» в четвертый раз выступило генеральным спонсором чемпионата Юго-Восточной гандбольной ассоциации (SEHA GAZPROM LEAGUE). Традиционный «Финал четырех» на этот раз состоялся в г. Вараждин (Хорватия). SEHA GAZPROM LEAGUE осуществляет ряд социально значимых проектов, направленных на поддержку не только профессионального, но и массового спорта, в том числе среди детей и юношества.

В 2016 г. ПАО «Газпром» в пятый раз выступило генеральным спонсором Международной встречи воздухоплателей в г. Великие Луки Псковской области. В июне 2016 г. там состоялся XX чемпионат России по воздухоплаванию, в котором приняло участие почти 50 экипажей.

#### Всероссийский фестиваль-конкурс спортивной журналистики «Энергия побед»

В 2016 г. ПАО «Газпром» совместно с Олимпийским комитетом России был проведен VI Всероссийский фестиваль-конкурс спортивной журналистики «Энергия побед». Конкурс впервые был организован ПАО «Газпром» в 2011 г. в рамках Программы строительства Группой Газпром энергетических, инфраструктурных и спортивных объектов для XXII зимних Олимпийских игр в г. Сочи. За время проведения конкурса в нем приняло участие более 1 700 журналистов из всех регионов России и 15 стран ближнего и дальнего зарубежья.

#### Поддержка культуры и искусства

В 2016 г. ПАО «Газпром» продолжило оказание финансовой поддержки проекту по восстановлению и реставрации церкви Воскресения Господня, входящей в архитектурный дворцово-парковый ансамбль Государственного музея-заповедника «Царское Село». Восстановление и сохранение Царскосельского дворцово-паркового ансамбля как блестящего памятника мировой архитектуры и садово-паркового искусства XVIII в. — начала XX в. — важная задача, которой ПАО «Газпром» уделяет большое внимание. Срок реализации указанного проекта — 2015–2018 гг.

Дочерним обществом ООО «Газпром трансгаз Санкт-Петербург» в 2016 г. оказана поддержка на осуществление комплекса реставрационных работ в Китайском дворце в Ораниенбауме, входящем в состав Государственного музея-заповедника «Петергоф».

Убранство дворца было выполнено европейскими и русскими художниками с исключительным мастерством и не имеет аналогов в мире. Компании Группы Газпром гордятся тем, что вносят посильный вклад в сохранение для будущих поколений культурно-исторического наследия России.

Помимо крупных реставрационно-восстановительных проектов, Группой Газпром в 2016 г. была оказана поддержка Фонду «Эрмитаж XXI век» на финансирование работ по организации системы навигации в здании Главного штаба Государственного Эрмитажа, Международному благотворительному фонду им. Д.С. Лихачева на проведение Международного Петровского конгресса в Париже и на издание энциклопедии «Петровские памятники России», а также Международному фестивалю современной хореографии «CONTEXT. Диана Вишнева».

В 2016 г. продолжена спонсорская поддержка работы «Детского радио» — единственной радиостанции, вещание которой полностью ориентировано на детскую аудиторию. Круглосуточный эфир «Детского радио» состоит из детских песен, спектаклей, познавательно-развивающих и развлекательных программ и рубрик, информационно-просветительских программ для родителей.

В 2016 г. в рамках сотрудничества с зарубежными партнерами реализован совместный проект ПАО «Газпром» и компании Verbundnetz Gas AG (Германия) — «Русские сезоны в Германии. Немецкая классика в России». Концерты классической музыки, мастер-классы ведущих российских и немецких музыкантов состоялись в Москве, Санкт-Петербурге, Новосибирске, Екатеринбурге, Астрахани, Саратове, Берлине, Франкфурте, Дюссельдорфе, Дрездене, Висбадене.

Газпром оказал поддержку культурно-просветительской программе Русской Православной церкви в Италии. В городах Рима и Бари состоялись концерты хора Сикстинской капеллы Ватикана и Московского Синодального хора.

Более 10 лет проводится совместный Фестиваль искусств ПАО «Газпром» и CNPC. В апреле 2016 г. в г. Куньмине (КНР) состоялся X Фестиваль искусств. В юбилейном фестивале приняли участие лауреаты Фестиваля «Факел» — творческие коллективы ООО «Газпром добыча Уренгой», ООО «Газпром добыча Оренбург», ООО «Газпром трансгаз Санкт-Петербург», ООО «Газпром трансгаз Томск», ООО «Газпром трансгаз Махачкала». Китайскую сторону представляли запомнившиеся своими яркими выступлениями коллективы CNPC, впервые участвовал коллектив ее дочерней структуры — Yunnan Petrochemical Co. Ltd.

#### Поддержка социально незащищенных слоев населения

Благотворительная деятельность ПАО «Газпром» включает в себя как реализацию масштабных социальных проектов, так и адресную помощь социально незащищенным слоям населения.

В 2016 г. с целью поддержки тяжелобольных детей, лиц с ограниченными возможностями осуществлялось финансирование дорогостоящего консервативного и оперативного лечения, реабилитационной терапии, проводимых как в российских, так и в зарубежных клиниках, приобретено специализированное и медицинское оборудование, включая инвалидные коляски, подъемники, высокофункциональные бионические протезы. Малоимущим и многодетным семьям оказывалась материальная помощь.

В конце декабря 2016 г. при поддержке ПАО «Газпром» состоялся традиционный новогодний утренник для социально незащищенных детей — сирот, инвалидов, детей из малообеспеченных, приемных и многодетных семей. В мероприятии приняли участие более 1 000 детей из школ-интернатов, детских домов и других социальных учреждений городов России. Их вниманию был представлен интерактивный спектакль «Приключения новогодней бригадинты». По окончании праздника каждый ребенок получил новогодний подарок.

### **Поддержка коренных малочисленных народов Севера**

Дочерними обществами ПАО «Газпром» ежегодно оказывается благотворительная помощь коренным малочисленным народам Севера в рамках соглашений о сотрудничестве с муниципальными образованиями Республики Саха (Якутия), ЯНАО и ХМАО — Югры.

### **Поддержка здравоохранения**

В 2016 г. ООО «Газпром трансгаз Санкт-Петербург» выделены средства на строительство Центра оказания паллиативной помощи детям, больным онкологией и ДЦП в п. Токсово Ленинградской области. Финансирование данного проекта будет продолжено в 2017 г.

### **Поддержка образования**

В отчетном году в рамках благотворительной деятельности, осуществляемой Компанией, оказана поддержка РГУ нефти и газа (НИУ) им. И.М. Губкина для оплаты услуг по охране зданий и общежитий университета, а также выделены денежные средства на проведение мероприятий по обеспечению пожарной безопасности на территории университета.

Компаниями Группы Газпром в регионах присутствия оказывается финансовая поддержка образовательным учреждениям, в первую очередь школам: на осуществление ремонтных работ, техническое оснащение, создание специализированных классов.

В 2016 г. дочерним обществом ООО «Газпром трансгаз Югорск» профинансирован проект по организации детского технопарка «Кванториум» в г. Югорске для

развития дополнительного образования детей в научно-технической сфере. Проект реализован на принципах государственно-частного партнерства. Идея создания кванториумов реализуется на территории Российской Федерации по инициативе Агентства стратегических инициатив по продвижению новых проектов — федерального оператора детских технопарков.

---

### **Технопарк «Кванториум» — новая модель системы дополнительного образования детей.**

---

Инициатива направлена на формирование устойчивой многоуровневой системы внешкольной работы с детьми, базирующейся на государственно-частном партнерстве и реализации современных программ дополнительного образования с целью выявления и развития талантов каждого ребенка.

### **Поддержка деятельности, направленной на возрождение духовных ценностей**

Во всех регионах деятельности Группа Газпром финансирует проекты и мероприятия, направленные на возрождение и поддержку духовных и традиционных ценностей семьи, веры и верности отеческим традициям, в том числе в сотрудничестве с различными традиционными конфессиями. При участии компаний Группы строятся и восстанавливаются храмы, мечети, монастыри, церковные комплексы.

В числе крупных проектов, направленных на возрождение духовных и традиционных ценностей, профинансированных компаниями Группы Газпром в 2016 г., — ремонтные и реставрационные работы по восстановлению церковного комплекса Киновии Александро-Невской лавры (г. Санкт-Петербург). Оказана помощь на строительство духовно-культурного исторического центра в пос. Вятский Посад Орловского района Орловской области. После завершения строительства и благоустройства в 2017 г. комплекс станет крупнейшим православным центром в Центральном федеральном округе. В состав центра входят следующие объекты: храм Сретения Господня, Музей православия, фабрика ремесел, трапезная и кухня, православная гимназия полного образования с 1-го по 11-й классы для детей из разных регионов России, в том числе для детей, оставшихся без попечения родителей. Для учеников гимназии будет организовано проживание на территории центра на условиях полного пансиона. Набор детей в гимназию планируется начать уже в 2017 г.

Также в рамках сотрудничества с Русской Православной церковью было осуществлено финансирование ремонта храма Казанской иконы Божьей Матери в Теплом Стане (г. Москва).



### **Спонсорская поддержка деловых мероприятий**

На протяжении ряда лет ПАО «Газпром» является постоянным спонсором Петербургского международного экономического форума, Международного инвестиционного форума «Сочи».

В 2016 г. при поддержке ПАО «Газпром» и его дочерних обществ также прошли Восточный экономический форум в г. Владивостоке с участием первых лиц государства, Гайдаровский форум 2016 «Россия и мир: взгляд в будущее», а также VI Петербургский международный газовый форум, ставший ведущей площадкой для обсуждения актуальных проблем отрасли.

### **Финансирование других общественно значимых мероприятий и проектов**

В отчетном году ПАО «Газпром» продолжило оказание благотворительной помощи в рамках различных социально значимых проектов.

В их числе помощь некоммерческим организациям «Центр по изучению и сохранению популяции амурского тигра» и «Евразийский центр сохранения дальневосточных леопардов», реализующим проекты по сохранению и увеличению популяций редких видов животных, занесенных в Красную книгу России. Оказание поддержки деятельности по защите редких видов животных — закономерный шаг со стороны ответственной компании-недропользователя.

Помимо охраны редких животных, дочерними обществами ПАО «Газпром» финансируются проекты, реализуемые при участии Русского географического общества в Арктике, в числе которых мониторинг островных экосистем Арктики, сохранение популяций редких видов морских млекопитающих и белого медведя на особо охраняемых природных территориях северо-востока Баренцева моря.

Кроме того, Компания участвует в финансировании работ по благоустройству и совершенствованию инфраструктуры ряда крупных городов России — Санкт-Петербурга, Ростова-на-Дону, Омска, Томска.





<b>Обращение к акционерам Председателя Совета директоров ПАО «Газпром»</b>	130
<b>Отчет о соответствии стандартов корпоративного управления ПАО «Газпром» принципам корпоративного управления, закрепленным российским Кодексом корпоративного управления, включая заявления о соблюдении принципов корпоративного управления</b>	132
<b>Субъекты корпоративного управления</b>	135
<b>Отчет Совета директоров ПАО «Газпром» о работе по приоритетным направлениям деятельности</b>	141
<b>Система вознаграждения членов органов управления и контроля</b>	145
<b>Страхование ответственности членов Совета директоров и членов Правления</b>	149
<b>Внутренний контроль и аудит</b>	150
<b>Управление рисками</b>	152
Система управления рисками	152
Основные факторы риска	154
<b>Обеспечение соответствия деятельности требованиям законодательства в области противодействия коррупции, неправомерному использованию инсайдерской информации и манипулированию рынком</b>	157
<b>Эффективность закупочной системы ПАО «Газпром»</b>	160
<b>Акционерный капитал и рынок ценных бумаг</b>	162

**Уважаемые  
акционеры!**

Газпром нацелен на укрепление лидирующих позиций на мировом энергетическом рынке. Необходимым условием для достижения этого стратегического ориентира является высокое качество корпоративного управления. Взаимоотношения между органами управления и акционерами, качество принимаемых решений, надлежащий контроль за процессами внутри Компании напрямую влияют на инвестиционную привлекательность ПАО «Газпром» и его успешное развитие в долгосрочной перспективе.

Практика корпоративного управления в Газпроме соответствует требованиям российского законодательства, учитывает ключевые рекомендации разработанного Банком России Кодекса корпоративного управления, лучший российский и зарубежный опыт в этой сфере. В основе модели корпоративного управления Компании — строгое соблюдение прав и интересов акционеров, равное к ним отношение, сбалансированная и качественная система управления рисками и внутреннего контроля, максимальная прозрачность.

Большая ответственность за стабильную работу Газпрома лежит на Совете директоров. Он определяет стратегию развития с учетом рыночной ситуации и потенциальных рисков, контролирует результаты деятельности Компании и оценивает эффективность работы менеджмента.

В 2016 году Совет директоров принял ряд важных решений. Так, в ПАО «Газпром» создан институт корпоративного секретаря, одна из функций которого — обеспечение оперативного взаимодействия Компании с финансовыми регуляторами и профессио-

нальными участниками рынка ценных бумаг. При Совете директоров образован Комитет по назначениям и вознаграждениям, обновлен состав Комитета по аудиту. Большинство мест в комитетах, в том числе пост главы Комитета по аудиту, занимают независимые директора.

Эти решения привели структуру управления в Газпроме в соответствие с новыми правилами листинга Московской и Санкт-Петербургской бирж. В январе 2017 года Московская Биржа подтвердила высокое качество корпоративного управления в Компании. Акции ПАО «Газпром», как и прежде, находятся в высшем котировальном списке.

Совет директоров также утвердил несколько нормативных документов, направленных на совершенствование системы управления рисками, внутреннего и внешнего контроля за деятельностью Компании. Среди них — Политика по организации и проведению внешнего аудита ПАО «Газпром», дочерних обществ и организаций, Антикоррупционная политика ПАО «Газпром».

Для поддержания открытого и конструктивного диалога с инвестиционным сообществом в Компании функционирует Координационный комитет по взаимоотношениям с акционерами и инвесторами.

Газпром продолжает совершенствовать качество корпоративного управления. Совет директоров делает всё необходимое для дальнейшего повышения эффективности бизнеса Компании.

**Виктор Зубков**

Председатель Совета директоров  
ПАО «Газпром»

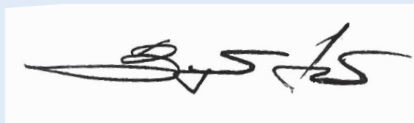

**В 2016 г. ПАО «Газпром» значительно повысило качество корпоративного управления с учетом лучших мировых практик и требований Московской Биржи.**

## Основные документы, обеспечивающие соблюдение прав акционеров ПАО «Газпром»

- Устав Публичного акционерного общества «Газпром»;
- Кодекс корпоративного управления (поведения) ОАО «Газпром»;
- Кодекс корпоративной этики ПАО «Газпром»;
- Положение об Общем собрании акционеров ПАО «Газпром»;
- Положение о Совете директоров ПАО «Газпром»;
- Положение о Комитете Совета директоров ОАО «Газпром» по аудиту;
- Положение о Комитете Совета директоров ПАО «Газпром» по назначениям и вознаграждениям;
- Положение о Правлении ПАО «Газпром»;
- Положение о Председателе Правления ПАО «Газпром»;
- Положение о Ревизионной комиссии ОАО «Газпром»;
- Положение о системе внутреннего контроля ПАО «Газпром»;
- Политика по организации и проведению внешнего аудита ПАО «Газпром», дочерних обществ и организаций;
- Порядок оформления предложений и требований акционеров, связанных с созывом Общего собрания акционеров ПАО «Газпром»;
- Дивидендная политика Открытого акционерного общества «Газпром»;
- Положение о раскрытии информации ПАО «Газпром»;
- Порядок ознакомления акционеров с информацией о ПАО «Газпром»;
- Положение о контроле за соблюдением требований законодательства в сфере противодействия неправомерному использованию инсайдерской информации и манипулированию рынком в ОАО «Газпром»;
- Антикоррупционная политика ПАО «Газпром»;
- Положение о «Горячей линии» по вопросам противодействия мошенничеству, коррупции и хищениям в Группе Газпром.



Указанные документы представлены на интернет-сайте ПАО «Газпром».

Совет директоров ПАО «Газпром» традиционно отводит ключевую роль созданию эффективной системы корпоративного управления, основываясь на лучших мировых стандартах. Соблюдение основных принципов и рекомендаций Кодекса корпоративного управления, рекомендованного к применению Банком России, Совет директоров ПАО «Газпром» считает необходимым условием долговременного успешного развития Компании, повышения ее инвестиционной привлекательности.

Принятая в ПАО «Газпром» практика корпоративного управления базируется на следовании требованиям российского законодательства, требованиям, предъявляемым к компаниям, имеющим листинг на фондовых биржах, а также соблюдении баланса интересов государства, акционеров и всех заинтересованных лиц.

Принципы, сформулированные в Кодексе, являются для ПАО «Газпром» важнейшим источником для разработки собственных внутренних документов, а также ориентиром для формирования наилучшей практики корпоративного управления.

Модель корпоративного управления, реализуемая в ПАО «Газпром», обеспечивает:

- приоритетность прав и интересов акционеров;
- осуществление Советом директоров стратегического управления Компанией;
- эффективный контроль Совета директоров ПАО «Газпром» за деятельностью исполнительных органов, подотчетность органов управления акционерам;
- сбалансированность и эффективность систем внутреннего контроля и управления рисками;
- информационную прозрачность;
- разграничение полномочий и ответственности при управлении Компанией.

В 2016 г. была продолжена работа по совершенствованию стандартов корпоративного управления в ПАО «Газпром».

**В 2016 г. с учетом лучших практик актуализированы ключевые внутренние документы ПАО «Газпром», направленные на защиту прав акционеров.**

**1** Решением годового Общего собрания акционеров ПАО «Газпром» от 30 июня 2016 г. (протокол № 1) актуализирован ряд документов, в числе которых документы, обеспечивающие реализацию акционерами прав на участие в управлении Компанией:

- внесены изменения в Устав ПАО «Газпром», предусматривающие, в частности, уточнение порядка выплаты дивидендов, изменение процедур выкупа акций Компанией по требованию акционеров;
- утверждена новая редакция Положения об Общем собрании акционеров ПАО «Газпром», предусматривающая, в частности, уточнения в порядок информирования акционеров о проведении Общего собрания акционеров и об итогах голосования;
- утверждена новая редакция Положения о Совете директоров ПАО «Газпром», учитывающая рекомендации Кодекса по обеспечению дистанционного участия членов Совета директоров Компании в заседании Совета директоров посредством видеоконференц-связи, а также изменения в действующем законодательстве;
- утверждены новые редакции Положения о Правлении ПАО «Газпром» и Положения о Председателе Правления ПАО «Газпром», включающие ряд организационно-технических уточнений.

Советом директоров ПАО «Газпром» также приняты решения, касающиеся внутренних документов Компании:

- утверждена новая редакция Порядка оформления предложений и требований акционеров, связанных с созывом Общего собрания акционеров ПАО «Газпром» (решение Совета директоров ПАО «Газпром» от 22 декабря 2016 г. № 2872), учитывающая рекомендации Кодекса, а также изменения действующего законодательства;
- утверждена Политика по организации и проведению внешнего аудита ПАО «Газпром», дочерних обществ и организаций (решение Совета директоров ПАО «Газпром» от 15 ноября 2016 г. № 2847);
- утверждена Антикоррупционная политика ПАО «Газпром» (решение Совета директоров ПАО «Газпром» от 15 ноября 2016 г. № 2846). Документ разработан в рамках системы управления рисками и внутреннего контроля и направлен на формирование правил и процедур, обеспечивающих недопущение коррупции.

Постановлением Правления ПАО «Газпром» от 8 декабря 2016 г. № 47 утверждена новая редакция Порядка ознакомления акционеров с информацией о ПАО «Газпром». Распоряжением от 25 ноября 2016 г. № 368 утвержден Порядок проведения процедуры информирования о возникновении конфликта интересов и процедуры урегулирования конфликта интересов.

**2** Для предварительного рассмотрения вопросов, отнесенных к компетенции Совета директоров, последним создан Комитет Совета директоров ПАО «Газпром» по назначениям и вознаграждениям и утверждено Положение, регламентирующее его деятельность (протокол заседания Совета директоров от 30 сентября 2016 г. № 1100).

Большинство членов вновь созданного Комитета Совета директоров ПАО «Газпром» по назначениям и вознаграждениям являются независимыми директорами.

**3** Советом директоров ПАО «Газпром» принято решение о внедрении в Компании института корпоративного секретаря (протокол заседания Совета директоров от 30 сентября 2016 г. № 1100). Функции корпоративного секретаря в объеме, рекомендованном Кодексом, распределены между несколькими структурными подразделениями ПАО «Газпром» в соответствии с утвержденными Советом директоров положениями, регулирующими деятельность таких подразделений в части осуществления функций корпоративного секретаря.

ПАО «Газпром» проведена оценка соблюдения принципов корпоративного управления, рекомендованных в Кодексе, в сопоставлении с принятой в ПАО «Газпром» практикой корпоративного управления.

С точки зрения методологии при проведении оценки особое внимание уделено ключевым положениям

Кодекса, к которым отнесена часть принципов и рекомендаций, корреспондирующая с обязательными требованиями российских фондовых бирж (ПАО Московская Биржа и ПАО «Санкт-Петербургская биржа») к корпоративному управлению эмитентов при включении акций в первый (высший) уровень листинга (обязательны для исполнения ПАО «Газпром» в целях поддержания высшего уровня листинга на указанных биржах).

Вместе с тем, с учетом требований п. 70.4. Положения о раскрытии информации эмитентами эмиссионных ценных бумаг, утвержденного Банком России 30 декабря 2014 г. № 454-П, ниже изложены ключевые принципы и рекомендации Кодекса, которые ПАО «Газпром» не соблюдают либо соблюдаются не в полной мере, а также описание механизмов и инструментов корпоративного управления, которые используются ПАО «Газпром» вместо (взамен) рекомендованных Кодексом.

**1 Кодексом рекомендуется, чтобы независимые директора составляли не менее одной трети избранного состава совета директоров (п. 2.4.3 Кодекса).**

В 2016 г. принцип Кодекса Компанией не соблюдался.

Состав Совета директоров ПАО «Газпром» (11 человек) избран на годовом Общем собрании акционеров 30 июня 2016 г. из кандидатов, предложенных акционерами. В состав Совета директоров вошли три независимых директора, два из которых — члены Совета директоров ПАО «Газпром» В.Г. Мартынов и В.А. Мау — признаны независимыми директорами решением Совета директоров ПАО «Газпром» от 23 августа 2016 г. № 2791 в рамках процедур, предусмотренных правилами листинга российских фондовых бирж и Кодексом.

**2 Для предварительного рассмотрения вопросов, связанных с контролем за финансово-хозяйственной деятельностью общества, рекомендуется создавать комитет по аудиту, состоящий из независимых директоров (пп. 2.8.1, 173 Кодекса).**

В 2016 г. принцип и рекомендация Кодекса ПАО «Газпром» соблюдались частично по объективным причинам (отсутствие достаточного количества независимых директоров в составе Совета директоров).

В ПАО «Газпром» сформирован Комитет Совета директоров ПАО «Газпром» по аудиту в составе трех человек, два из которых (в том числе Председатель данного комитета В.Г. Мартынов) являются независимыми директорами, в соответствии с критериями независимости, установленными правилами листинга российских фондовых бирж и Кодексом.



**3 Для предварительного рассмотрения вопросов, связанных с формированием эффективной и прозрачной практики вознаграждения, Кодексом рекомендуется создавать комитет по вознаграждениям, состоящий из независимых директоров и возглавляемый независимым директором, не являющимся председателем совета директоров** (пп. 2.8.2, 179 Кодекса).

**Для предварительного рассмотрения вопросов, связанных с осуществлением кадрового планирования (планирования преемственности), профессиональным составом и эффективностью работы совета директоров, рекомендуется создавать комитет по номинациям (назначениям, кадрам), большинство членов которого должны быть независимыми директорами** (п. 2.8.3 Кодекса).

**В случае отсутствия возможности сформировать отдельный комитет по номинациям его функции могут быть переданы иному комитету совета директоров, например комитету по корпоративному управлению или комитету по вознаграждениям** (п. 185 Кодекса).

В 2016 г. принципы и рекомендации Кодекса Компанией соблюдались частично по объективным причинам (отсутствие достаточного количества независимых директоров в составе Совета директоров).

Советом директоров ПАО «Газпром» создан Комитет Совета директоров ПАО «Газпром» по назначениям и вознаграждениям. Большинство членов Комитета Совета директоров ПАО «Газпром» по назначениям и вознаграждениям являются независимыми директорами.

В конце 2016 г. ПАО Московская Биржа письменно подтвердило соответствие корпоративного управления ПАО «Газпром» требованиям правил листинга биржи для поддержания акций в первом (высшем) уровне котировального списка.

ПАО «Газпром» продолжит работу по совершенствованию практики корпоративного управления, в том числе по повышению прозрачности деятельности Компании, оптимизации бизнес-процессов и внутренних документов.

В 2017 г. планируется проведение независимого комплексного аудита практики корпоративного управления в ПАО «Газпром», а также оценки качества работы Совета директоров, его комитетов и членов Совета директоров Компании с привлечением внешнего консультанта, имеющего международный опыт реализации подобных проектов. Привлечение квалифицированного внешнего консультанта позволит получить профессиональную и объективную оценку и рекомендации экспертов по совершенствованию корпоративного управления.

Также планируется продолжить работу по дальнейшему развитию локальной нормативной базы, в том числе с учетом рекомендаций Кодекса.

Основными субъектами корпоративного управления ПАО «Газпром» являются органы управления и контроля: Общее собрание акционеров, Совет директоров, Правление, Председатель Правления и Ревизионная комиссия. Департамент Аппарата Правления, выполняющий функции внутреннего аудита, дает объективную оценку эффективности системы внутреннего контроля и вырабатывает рекомендации по ее совершенствованию. Независимую проверку финансово-хозяйственной деятельности Компании проводит внешний аудитор.

Для предварительного рассмотрения наиболее важных вопросов деятельности ПАО «Газпром», входящих в компетенцию Совета директоров, при Совете директоров образуются комитеты — Комитет Совета директоров ПАО «Газпром» по аудиту и Комитет Совета директоров ПАО «Газпром» по назначениям и вознаграждениям.

Функции корпоративного секретаря осуществляются совместно следующими структурными подразделениями ПАО «Газпром»:

- Департаментом Аппарата Правления ПАО «Газпром» (Ю.С. Носов);
- Секретариатом Аппарата Правления ПАО «Газпром» (Н.В. Кругликов);
- Управлением Департамента ПАО «Газпром» (А.В. Фиников);
- отделом Управления Департамента ПАО «Газпром» (М.Б. Бабич).



Подробная информация о закрепленных за подразделениями функциях корпоративного секретаря представлена на интернет-сайте ПАО «Газпром».

**Структура корпоративного управления ПАО «Газпром»**

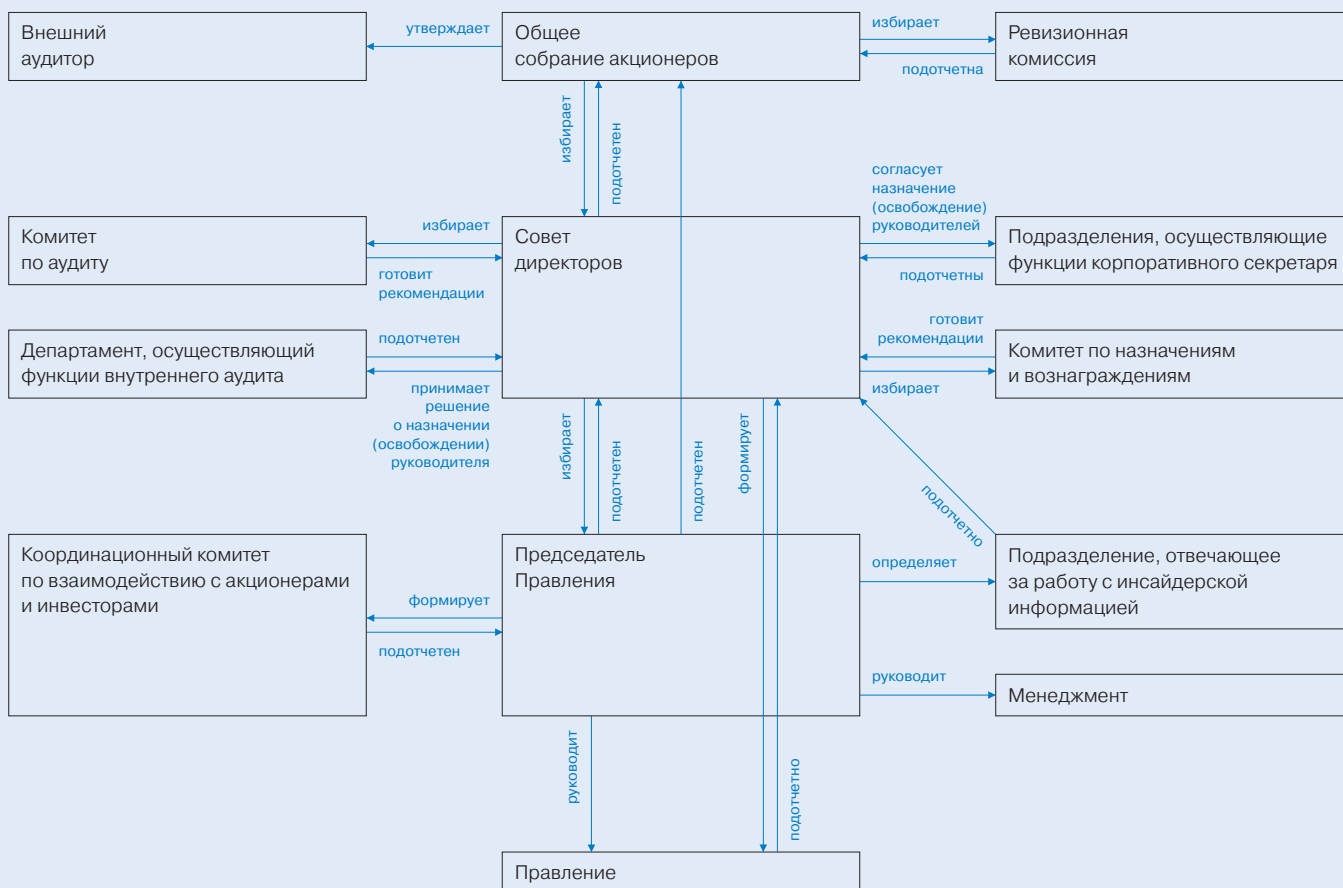

Для поддержания открытого и конструктивного диалога с инвестиционным сообществом в ПАО «Газпром» функционирует Координационный комитет по взаимоотношениям с акционерами и инвесторами. Комитет возглавляет заместитель Председателя Правления А.В. Круглов. В состав Комитета также входят руководители подразделений, ответственных за выработку и реализацию стратегии в этой области. Работа с инвестиционным сообществом строится на основе плана, ежегодно разрабатываемого Координационным комитетом.

В целях осуществления контроля за соблюдением ПАО «Газпром» и его работниками требований законодательства в сфере противодействия неправомерному использованию инсайдерской информации и манипулированию рынком, а также за соблюдением требований законодательства об использовании инсайдерской информации Компании, в ПАО «Газпром» назначено подразделение, отвечающее за работу с инсайдерской информацией, подотчетное Совету директоров ПАО «Газпром».

**Схема управления дочерними обществами ПАО «Газпром»**

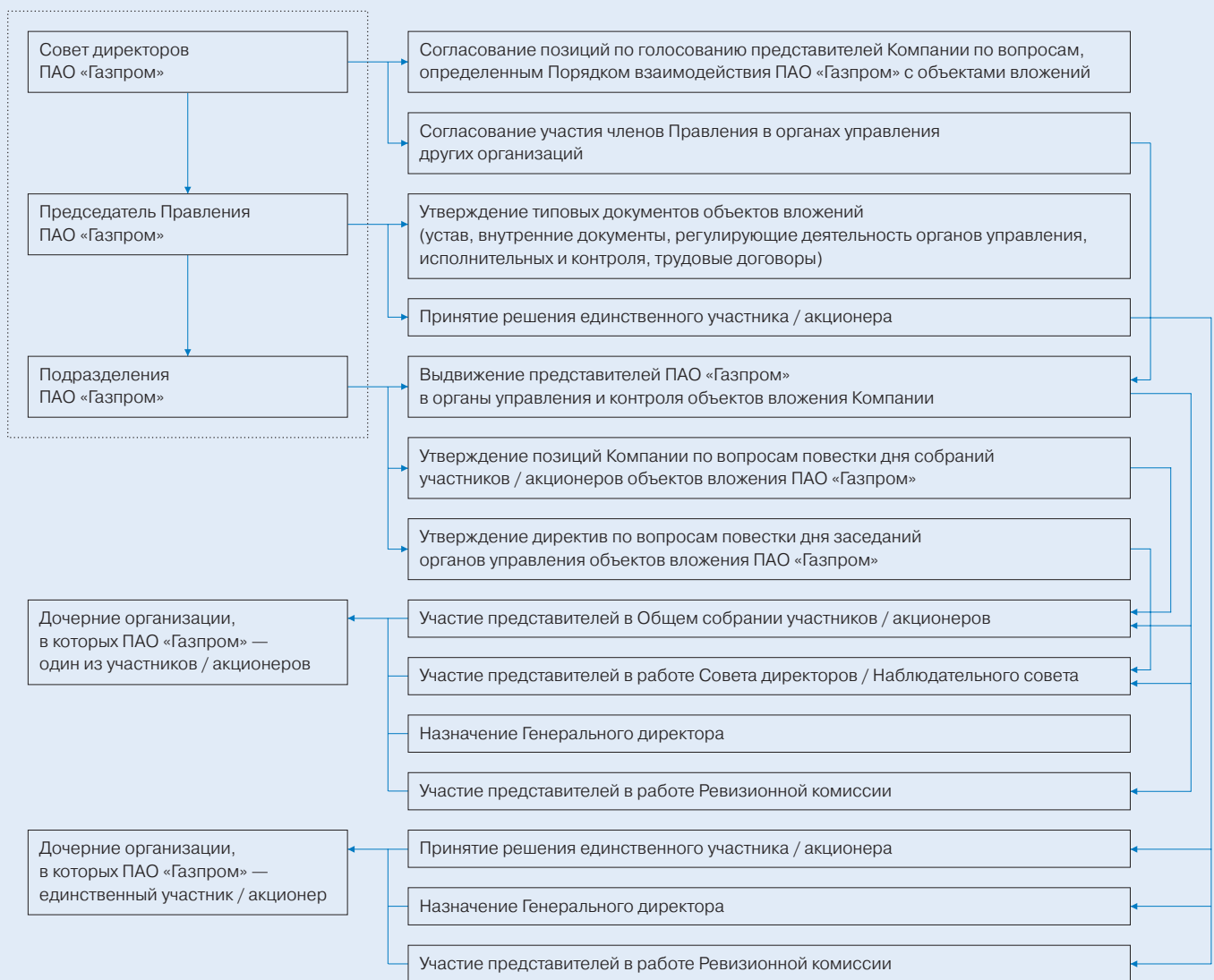

Взаимодействие ПАО «Газпром» с дочерними обществами и иными организациями — объектами вложений осуществляется посредством участия представителей Компании в работе органов управления и контроля организаций, принятия в соответствии с действующим законодательством единоличных решений по вопросам деятельности обществ (для обществ, в которых Компания

является единственным участником), реализации в соответствии с законодательством права давать дочерним организациям обязательные для исполнения указания.

Ответственность за осуществление контроля по обеспечению эффективности объектов вложений по направлениям деятельности возложена на структурные подразделения ПАО «Газпром» в зависимости от их спе-

циализации. При этом вопросы координации и организационно-методического обеспечения работы представителей ПАО «Газпром» в органах управления объектов вложений входят в сферу ответственности Департамента, осуществляющего функции управления имуществом и корпоративными отношениями.

### Общее собрание акционеров

Высшим органом управления ПАО «Газпром» является Общее собрание акционеров, которое проводится ежегодно. Проводимые, помимо годового, Общие собрания акционеров являются внеочередными.

Правом голоса на Общем собрании акционеров обладают акционеры — владельцы обыкновенных акций. Любой акционер лично или через своего представителя имеет право на участие в Общем собрании акционеров. Собрание является правомочным, если в нем приняли участие акционеры, обладающие в совокупности более чем половиной голосов.

В компетенцию Общего собрания акционеров, в частности, входит внесение изменений в Устав ПАО «Газпром», утверждение годовых отчетов и аудитора Компании, распределение прибыли, избрание членов Совета директоров и Ревизионной комиссии, принятие решений о реорганизации или ликвидации ПАО «Газпром», а также об увеличении или уменьшении его уставного капитала.

### Совет директоров

Совет директоров осуществляет общее руководство деятельностью ПАО «Газпром», за исключением решения вопросов, отнесенных к компетенции Общего собрания акционеров. Члены Совета директоров Компании избираются Общим собранием акционеров на срок до следующего годового Общего собрания акционеров.

#### Планы по проведению оценки (самооценки) работы Совета директоров, его комитетов и членов Совета директоров

В 2017 г. в рамках независимого комплексного аудита практики корпоративного управления в ПАО «Газпром» планируется проведение оценки качества работы Совета директоров, его комитетов и членов Совета директоров Компании с привлечением внешнего консультанта. Внешняя оценка будет проводиться на основе специально разработанной методологии.

Ожидается, что получение и реализация рекомендаций по итогам проведенной оценки позволит ПАО «Газпром» при необходимости оптимизировать процедуры, обеспечивающие деятельность Совета директоров и его комитетов, порядок взаимодействия Совета директоров и менеджмента.

Совет директоров определяет приоритетные направления деятельности Компании, утверждает годовой бюджет и инвестиционные программы, принимает решения

о созыве Общих собраний акционеров, об образовании исполнительных органов ПАО «Газпром», дает рекомендации по размеру дивиденда по акциям, а также решает другие вопросы, отнесенные к компетенции Совета директоров Уставом ПАО «Газпром».

#### В 2016 г. количество независимых директоров в составе Совета директоров увеличилось до трех человек.

Состав Совета директоров ПАО «Газпром» сбалансирован таким образом, чтобы он мог решать поставленные задачи в интересах всех акционеров и Компании в целом. Важная роль в системе корпоративного управления ПАО «Газпром» отводится независимым директорам.

#### Участие независимых директоров в работе Совета директоров ПАО «Газпром»

В составе Совета директоров Компании три независимых директора — Т.А. Кулибаев, В.Г. Мартынов и В.А. Мау, два из которых — члены Совета директоров ПАО «Газпром» В.Г. Мартынов и В.А. Мау — признаны независимыми директорами решением Совета директоров ПАО «Газпром» от 23 августа 2016 г. № 2791. Процедура признания членов Совета директоров независимыми предусмотрена Кодексом корпоративного управления, рекомендованным к применению Банком России, а также Правилами листинга ПАО Московская Биржа. При переизбрании Совета директоров процедура признания независимым члена Совета директоров производится повторно.

Независимые директора принимают активное участие в работе Совета директоров Компании, в том числе выступают инициаторами рассмотрения Советом директоров вопросов по основным направлениям деятельности Компании. Так, в отчетном году по предложению независимых директоров Советом директоров рассматривался ряд вопросов, касающихся:

- стратегии развития ПАО «Газпром» (в том числе вопросы стратегии в области международного развития и приобретения активов, перспектив развития сланцевой отрасли и СПГ в различных регионах мира; ценообразования при поставках природного газа на экспорт; повышения энергоэффективности и сокращения выбросов парниковых газов);
- повышения эффективности управления (в том числе вопросы отчуждения непрофильных активов, выполнения плана мероприятий («дорожной карты») по внедрению Кодекса корпоративного управления, работы по противодействию коррупции);
- анализа эффективности кадровой политики и системы мотивации персонала.

Независимые директора представляют большинство в Комитете Совета директоров по аудиту и в Комитете Совета директоров по назначениям и вознаграждениям.

Независимые директора В.А. Мау, В.Г. Мартынов и Т.А. Кулибаев в отчетном году неоднократно проводили встречи с Председателем Совета директоров ПАО «Газпром» В.А. Зубковым, Председателем Правления ПАО «Газпром» А.Б. Миллером, другими членами Совета директоров и руководящими работниками Компании за рамками заседаний Совета директоров. В ходе встреч происходил обмен мнениями по рассматриваемым вопросам, выдвижение предложений по рассмотрению вопросов на заседаниях Совета директоров, обсуждение путей и мер по выполнению исполнительными органами ПАО «Газпром» решений Совета директоров и подготовки соответствующей отчетности.

**Состав Совета директоров в детализации по статусу членов Совета директоров, %**

Исполнительный директор	27
Неисполнительный директор	46
Независимый директор	27

Всего в отчетном 2016 г. проведено 65 заседаний Совета директоров ПАО «Газпром», из них 11 — в очной форме, 54 — в форме заочного голосования.

В ходе указанных заседаний Совета директоров принято 232 решения, в том числе 49 решений — в ходе очных заседаний, 183 — путем заочного голосования.

**Структура вопросов, рассмотренных на заседаниях Совета директоров ПАО «Газпром» по направлениям деятельности в 2016 г., %**

Финансово-экономическая и инвестиционная деятельность	31
Стратегическое развитие	28
Кадровая политика	21
Повышение эффективности управления	18
Аудит	2

Подробная информация о работе Совета директоров в 2016 г. представлена в разделе «Отчет о работе Совета директоров ПАО «Газпром» по приоритетным направлениям деятельности». Страницы 131–134.

**Комитеты Совета директоров**

Основными задачами комитетов Совета директоров являются предварительное всестороннее изучение отдельных вопросов, отнесенных к компетенции Совета директоров ПАО «Газпром», и подготовка рекомендаций для принятия решений Советом директоров.

**Комитет Совета директоров по аудиту**

В 2016 г. при Совете директоров ПАО «Газпром» продолжал функционировать Комитет Совета директоров по аудиту. В своей деятельности Комитет подотчетен Совету директоров Компании и действует в рамках полномочий, определенных Положением о Комитете Совета директоров ПАО «Газпром» по аудиту, утвержденным решением Совета директоров ПАО «Газпром» от 25 февраля 2014 г. № 2314.

**Состав Комитета Совета директоров по аудиту (сформирован решением Совета директоров ПАО «Газпром» от 30 сентября 2016 г. № 2818)**

- Председатель Комитета — В.Г. Мартынов.
- Члены Комитета — М.Л. Середя, В.А. Мау.

Работа Комитета Совета директоров ПАО «Газпром» по аудиту осуществлялась на плановой основе, заседания созывались не реже одного раза в квартал. В течение отчетного года было проведено 4 очных заседания, в ходе которых рассмотрено 11 вопросов.

В 2016 г. Комитетом Совета директоров ПАО «Газпром» по аудиту рассмотрен и одобрен ряд проектов внутренних документов Компании, направленных на повышение эффективности процедур внутреннего контроля, внешнего аудита, соблюдения Кодекса корпоративной этики и противодействия коррупции.

**Наиболее значимые вопросы, рассмотренные на заседаниях Комитета Совета директоров по аудиту в 2016 г.**

- Информация ООО «ФБК» о важнейших вопросах аудита ПАО «Газпром» и его дочерних обществ по итогам второго полугодия 2015 г., а также отчеты внешнего аудитора об обеспечении независимости и об эффективности проведения внешнего аудита.
- О проекте Политики по организации и проведению внешнего аудита ПАО «Газпром», дочерних обществ и организаций.
- О проекте Антикоррупционной политики ПАО «Газпром».
- О внесении изменений в Положение о системе внутреннего контроля ПАО «Газпром».

Основные рекомендации, которые Комитет по аудиту давал по перечисленным вопросам Совету директоров, базировались на выполнении либо учете в работе положений российского Кодекса корпоративного управления. Активно осуществлялось взаимодействие Комитета по аудиту с внешним аудитором — ООО «ФБК», Ревизионной комиссией и Департаментом ПАО «Газпром», осуществляющим функции внутреннего аудита.

Оценка эффективности процессов проведения внешнего и внутреннего аудита осуществлялась Комитетом по аудиту в ходе рассмотрения Отчета о результатах работы Департамента, осуществляющего функции внутреннего аудита, за 2015 г., рассмотрения вопросов аудита ПАО «Газпром» и его дочерних обществ по итогам второго полугодия 2015 г., а также в ходе оценки заключения аудитора по бухгалтерской отчетности ПАО «Газпром».

**Комитет Совета директоров по назначениям и вознаграждениям**

В сентябре 2016 г. при Совете директоров ПАО «Газпром» был образован Комитет Совета директоров по назначениям и вознаграждениям и утверждено Положение о Комитете.

**Состав Комитета Совета директоров по назначениям и вознаграждениям (сформирован решением Совета директоров ПАО «Газпром» от 30 сентября 2016 г. № 2819)**

- Председатель Комитета — М.Л. Середя.
- Члены Комитета — В.А. Мау, В.Г. Мартынов.

Функционировать на плановой основе Комитет Совета директоров ПАО «Газпром» по назначениям и вознаграждениям начал в январе 2017 г.

В отчетном году в ПАО «Газпром» с преобладающим участием независимых директоров сформирован Комитет по назначениям и вознаграждениям.

#### Наиболее значимые вопросы, намеченные к рассмотрению на заседаниях Комитета Совета директоров по назначениям и вознаграждениям в первом полугодии 2017 г.

- Об избрании членов Правления ПАО «Газпром» (шесть членов Правления).
- Об утверждении целевых (плановых), а также пороговых и максимальных значений ключевых показателей эффективности деятельности ПАО «Газпром» на 2017 год для применения в системе годового бонуса руководящих работников ПАО «Газпром».
- О вознаграждении членам Совета директоров ПАО «Газпром» и Ревизионной комиссии.
- Об утверждении фактических значений ключевых показателей эффективности деятельности ПАО «Газпром» за 2016 год для применения в системе годового бонуса руководящих работников ПАО «Газпром».

#### Исполнительные органы

Председатель Правления (единоличный исполнительный орган) и Правление (коллегиальный исполнительный орган) осуществляют руководство текущей деятельностью ПАО «Газпром». Они организуют выполнение решений Общего собрания акционеров и Совета директоров и подотчетны им.

Председатель Правления и члены Правления избираются Советом директоров на пять лет. В числе вопросов, отнесенных Уставом ПАО «Газпром» к компетенции Правления, присутствуют такие вопросы, как разработка годового бюджета, инвестиционных программ, перспективных и текущих планов деятельности Компании, подготовка отчетов, организация управления потоками газа, осуществление контроля за функционированием ЕСГ.

В 2016 г. проведено 21 заседание Правления ПАО «Газпром», из них 8 — в форме заочного голосования. В ходе заседаний Правлением принято 53 решения, в том числе 45 решений — в ходе очных заседаний и 8 — путем заочного голосования.

#### Структура вопросов, рассмотренных на заседаниях Правления ПАО «Газпром» по направлениям деятельности в 2016 г., %

Корпоративное управление	36
Обеспечение надежного функционирования ЕСГ и газоснабжения потребителей	17
Перспективные планы и основные программы деятельности ПАО «Газпром»	17
Предварительное рассмотрение приоритетных направлений деятельности, стратегии и бюджета ПАО «Газпром»	9
Внутренние документы ПАО «Газпром» по вопросам, относящимся к компетенции Правления	6
Иные вопросы, относящиеся к компетенции Правления	15

#### Ревизионная комиссия

Компетенция Ревизионной комиссии определяется Федеральным законом «Об акционерных обществах» и Уставом ПАО «Газпром». Ревизионная комиссия действует на основании Положения о Ревизионной комиссии ОАО «Газпром», утвержденного решением годового Общего собрания акционеров ОАО «Газпром» (протокол от 28 июня 2013 г. № 1).

#### Основные задачи Ревизионной комиссии

- Контроль достоверности финансовой и бухгалтерской отчетности ПАО «Газпром» и иной информации о финансово-хозяйственной деятельности и имущественном положении Компании;
- контроль соответствия законодательству порядка ведения бухгалтерского учета и представления ПАО «Газпром» финансовой отчетности и информации в соответствующие органы и акционерам;
- повышение эффективности управления активами Компании и иной финансово-хозяйственной деятельности ПАО «Газпром», снижение финансовых и операционных рисков, совершенствование системы внутреннего контроля.

Ревизионная комиссия в количестве девяти человек избирается Общим собранием акционеров.

Ревизионная комиссия осуществляет свою деятельность во взаимодействии с Комитетом Совета директоров по аудиту. По итогам проверки финансово-хозяйственной деятельности ПАО «Газпром» Ревизионная комиссия представляет заключение с подтверждением достоверности данных, содержащихся в отчетах и иных финансовых документах Компании.



**Сведения о лицах, избранных в Ревизионную комиссию на годовом Общем собрании акционеров 30 июня 2016 г.**

<b>Ф.И.О.</b>	<b>Год рождения</b>	<b>Должность по состоянию на 31 декабря 2016 г.</b>
Афоняшин Алексей Анатольевич	1983	Начальник Управления долгосрочной стратегии Департамента стратегии и инноваций ПАО «Газпром нефть»
Бикулов Вадим Касымович	1957	Заместитель начальника Департамента — начальник Управления ПАО «Газпром», секретарь Ревизионной комиссии ПАО «Газпром»
Гладков Александр Алексеевич	1969	Директор департамента Минэнерго России
Миронова Маргарита Ивановна	1964	Первый заместитель руководителя Аппарата Правления — начальник Департамента Аппарата Правления ПАО «Газпром», Председатель Ревизионной комиссии ПАО «Газпром»
Носов Юрий Станиславович	1963	Заместитель руководителя Аппарата Правления — начальник Департамента, ответственный секретарь Правления ПАО «Газпром»
Оганян Карен Иосифович	1974	Начальник Департамента ПАО «Газпром»
Платонов Сергей Ревазович	1966	Заместитель директора Департамента Минфина России
Семерикова Виктория Владимировна	1983	Временно не работает
Фисенко Татьяна Владимировна	1961	Директор Департамента Минэнерго России

Деятельность Совета директоров ПАО «Газпром» в 2016 г. была направлена на формирование необходимых условий для сохранения стабильности работы ПАО «Газпром» и его развития как глобальной энергетической компании, повышение капитализации и инвестиционной привлекательности Компании, обеспечение действенного контроля за распоряжением активами, инвестиционной и финансово-хозяйственной деятельностью, улучшение результативности и прозрачности внутренних механизмов управления, совершенствование системы контроля и подотчетности органов управления Компании, соблюдение прав акционеров.

В ходе своей работы в отчетном году Совет директоров ПАО «Газпром» последовательно реализовал основную задачу, связанную с определением приоритетных направлений деятельности Компании, стратегии ее развития.

Ключевые решения принимались Советом директоров ПАО «Газпром» по ряду основных направлений деятельности Компании.

## Стратегическое развитие

Советом директоров ПАО «Газпром» в 2016 г. особое внимание было уделено рассмотрению вопросов реализации и корректировки стратегических документов и программ развития, принятых в предыдущие отчетные периоды работы Совета директоров.

На одном из заседаний Совета директоров рассмотрена информация о ходе реализации Программы инновационного развития до 2020 г. за отчетный период и ее влиянии на экономические показатели функционирования Компании, а также об эффективности освоения средств, выделяемых на НИОКР. В ходе заседания в том числе рассматривались такие аспекты инновационного развития ПАО «Газпром», как реализация комплексных программ, разрабатываемых в рамках НИОКР, развитие корпоративной системы управления интеллектуальной собственностью, сотрудничество с российскими предприятиями смежных отраслей промышленности, развитие партнерских отношений с высшими учебными заведениями.

**Экономический эффект от использования в 2011–2014 гг. результатов 15 основных НИОКР составил более 31 млрд руб.**

Кроме того, в 2016 г. с учетом достигнутых результатов Советом директоров утверждена актуализированная Программа инновационного развития ПАО «Газпром» до 2020 г.

Подробная информация об инновационной составляющей в деятельности Компании представлена в разделе «Инновационная деятельность». Страницы 90–93.

Также Советом директоров в отчетном году была одобрена проводимая Компанией работа по стимулированию внедрения российских технологий в производственной деятельности Группы Газпром. На заседании члены Совета директоров были проинформированы, что ПАО «Газпром» заинтересовано в применении на своих объектах современного высокотехнологичного оборудования в первую очередь отечественного производства. При этом техническая политика Компании основана на системе корпоративных стандартов, более жестких, чем документы международного и национального уровня. ПАО «Газпром» предъявляет повышенные требования к надежности и безопасности закупаемого оборудования. Это является стимулом для отечественных производителей к модернизации производства и выпуску конкурентоспособной продукции.

Подробная информация представлена в разделе «Импортозамещение». Страницы 93–94.

Совет директоров ПАО «Газпром» рассмотрел на одном из своих заседаний информацию о ходе реализации Программы газификации регионов Российской Федерации. Компания полностью выполняет свои обязательства по доведению газа до населенных пунктов. Вместе с тем ряд региональных администраций не соблюдает сроки подготовки потребителей к приему газа. В ходе заседания внимание членов Совета директоров было обращено также на другую проблему, которая тормозит развитие газификации, — растущие неплатежи потребителей за поставленный газ. В регионах с неудовлетворительным выполнением обязательств по подготовке потребителей к приему газа и наихудшей платежной дисциплиной Компании приходится ограничивать деятельность по развитию газификации.

**В 2005–2015 гг. ПАО «Газпром» инвестировало в реализацию Программы газификации 270,2 млрд руб.**

На заседании была затронута также проблема разработки генеральных схем газоснабжения федеральных округов Российской Федерации, ведущаяся с 2015 г. для оптимизации региональных схем газоснабжения за счет использования свободных мощностей в соседних субъектах Российской Федерации. Также обсуждались итоги реализации пилотных проектов автономной газификации потребителей в удаленных от магистральных газопроводов районах России с использованием технологий малотоннажного производства СПГ. Для развития автономной газификации в России требуется решение ряда вопросов в области цено- и тарифообразования. Совет директоров поручил Правлению продолжить работу по реализации Программы газификации регионов России.

Реализация Программы газификации за 10 лет позволила в среднем по России увеличить уровень газификации на 12,9 %: к началу 2016 г. он составил 66,2 %.

Совет директоров принял к сведению информацию о перспективах развития отрасли сланцевого газа и СПГ в различных регионах мира, возможностях и угрозах для Компании. Участники заседания Совета директоров отметили, что в средне- и долгосрочной перспективе развитие добычи сланцевого газа за пределами Северной Америки будет ограничиваться небольшим количеством стран, при этом США останется его крупнейшим мировым производителем. Работы в сфере добычи газа сланцевых пород на территории России в обозримой перспективе нецелесообразны ввиду высокой обеспеченности запасами традиционных газовых месторождений.

В ходе рассмотрения перспектив развития отрасли СПГ речь, в частности, шла о начале поставок сжиженного газа с восточного побережья США. Отмечено, что на европейском рынке американский СПГ проигрывает конкуренцию трубопроводному газу, поставляемому ПАО «Газпром». Внимание членов Совета директоров обращено на то, что наращивание объема сжиженного газа в портфеле Газпрома с целью расширения географии поставок и увеличения объема экспортируемого газа является одной из ключевых задач Компании. Правлению ПАО «Газпром» по итогам заседания поручено продолжить мониторинг развития отрасли сланцевого газа и СПГ в различных регионах мира.

Совет директоров ПАО «Газпром» в 2016 г. уделял значительное внимание вопросу развития отечественного рынка газомоторного топлива. В ходе одного из заседаний было отмечено, что Компания активно участвует в создании в России необходимых условий для широкого применения газомоторного топлива на транспорте: развивает газозаправочную инфраструктуру, закупает соответствующий автотранспорт, взаимодействует с крупнейшими автопроизводителями по вопросам производства газомоторной техники и с органами власти по вопросам поддержки газомоторной отрасли.

Правлению Компании по итогам заседания поручено продолжить работу по развитию рынка газомоторного топлива в России.

Совет директоров ПАО «Газпром» в ходе одного из своих заседаний рассмотрел вопрос о ценообразовании при поставках природного газа на экспорт. На заседании также было подчеркнuto, что сочетание долгосрочных контрактов с новыми формами и механизмами торговли позволит Газпрому укрепить рыночные позиции и увеличить выручку от экспорта российского газа.

Совет директоров ПАО «Газпром» на одном из заседаний утвердил перечень мероприятий, направленных на увеличение доли Компании на мировом рынке газа и связанных с ним рынках. С учетом изменений в отрасли актуализация данного документа играет важную роль в дальнейшем успешном развитии бизнеса ПАО «Газпром» как глобальной энергетической компании.

**Перечень основных мероприятий, направленных на увеличение доли ПАО «Газпром» на мировом рынке газа и связанных с ним рынках (утвержден решением Совета директоров от 16 февраля 2016 г. № 2678)**

- Совершенствование контрактной работы в сфере поставок природного газа по трубопроводам в современных условиях;
- наращивание объемов поставок природного газа по трубопроводам из России в страны АТР;
- наращивание объемов поставок СПГ из портфеля Группы Газпром на мировые рынки в координации с поставками газа по трубопроводам;
- реализация проектов по производству СПГ в России и за рубежом, в том числе совместно с партнерами;
- развитие производства и организация поставок на конкурентных условиях малотоннажного СПГ на внешние рынки;
- развитие производства и организация поставок на мировые рынки на конкурентных условиях продукции с высокой степенью переработки, включая поставки жидкого гелия, СУГ и других ценных компонентов природного газа;
- расширение деятельности Компании в сегменте газомоторного топлива на внешних рынках;
- наращивание поставок природного газа в электроэнергетический сегмент за рубежом при минимизации рисков негативного влияния на портфель продаж Группы Газпром;
- развитие поставок природного газа конечным потребителям на зарубежных рынках;
- содействие улучшению имиджа природного газа на ключевых зарубежных рынках сбыта;
- эффективное управление затратами Компании в ходе реализации вышеуказанных мероприятий.

Члены Совета директоров были проинформированы, что обновленный перечень предполагает уточнение направлений деятельности Компании, в частности в сфере поставок трубопроводного газа и СПГ, а также в области создания и развития новых сегментов газового рынка. На заседании было отмечено, что одним из ключевых элементов расширения географии присутствия Компании является активизация работы на азиатском направлении. Стратегическое значение носит наращивание объемов поставок российского трубопроводного газа на рынок Китая.

Совет директоров ПАО «Газпром» в ходе одного из заседаний рассмотрел информацию о влиянии событий 2016 г. на долгосрочный прогноз развития мирового энергетического рынка. На заседании было отмечено, что произошедшие события экономического и геополитического характера не привели к значительному пересмотру долгосрочного прогноза развития мировой энергетики. Позиции Компании в долгосрочной перспективе остаются устойчивыми, в том числе благодаря наличию крупнейших запасов газа, развитой производственной и транспортной инфраструктуры, долгосрочных контрактов и диверсификации экспорта.

Подробная информация о событиях и тенденциях на рынках газа и нефти, а также о перспективах развития Группы Газпром представлена в разделе «Стратегия». Страницы 39–51.

Совет директоров ПАО «Газпром» в 2016 г. уделял особое внимание реализации крупнейших инвестиционных проектов Компании. В ходе одного из заседаний по

этому вопросу было отмечено, что масштабная работа по созданию новых и развитию действующих добычных, газотранспортных и перерабатывающих мощностей ведется Компанией на всей территории России. Это делается для сохранения высокого уровня энергетической безопасности страны, повышения надежности газоснабжения потребителей, создания необходимых условий для выхода на новые рынки и увеличения экспортных поставок газа. Проекты реализуются в строгом соответствии с намеченными графиками. На заседании рассматривались ход реализации проектов в рамках Восточной газовой программы (освоение месторождений проекта «Сахалин-3» (Кириновское и Южно-Кириновское), Чаяндинского и Ковыктинского месторождений, строительство магистрального газопровода «Сила Сибири» и Амурского ГПЗ), обустройство крупнейшего на полуострове Ямал Бованенковского месторождения.

Члены Совета директоров были проинформированы о комплексной работе Компании по расширению ГТС в коридоре от полуострова Ямал до Финского залива, о проведенной работе по развитию ГТС на Юго-Западе России, в результате которой созданы условия для начала подачи газа в перспективный морской газопровод «Турецкий поток», а также о мерах по повышению надежности газоснабжения Калининградской области. Внимание было уделено и работе ПАО «Газпром» по последовательному наращиванию максимальной потенциальной суточной производительности ПХГ на территории России, развитию мощностей по переработке жидких углеводородов в связи с планами существенно увеличить их добычу в Надым-Пур-Тазовском регионе. Совет директоров поручил Правлению продолжить работу по реализации крупнейших инвестиционных проектов Компании.

### Финансово-экономическая и инвестиционная деятельность, аудит

Около трети всех рассмотренных Советом директоров в 2016 г. вопросов касались обеспечения контроля в сфере финансово-экономической и инвестиционной деятельности.

Основные параметры деятельности Компании на 2016 г. были определены в утвержденном решением Совета директоров от 28 декабря 2015 г. № 2647 (протокол заседания Совета директоров ПАО «Газпром» от 28 декабря 2015 г. № 1053) Инвестиционной программе, бюджете (финансовом плане) и программе оптимизации (сокращения) затрат. По итогам работы ПАО «Газпром» за шесть месяцев 2016 г. Совет директоров решением от 18 октября 2016 г. № 2829 (протокол заседания Совета директоров ПАО «Газпром» от 18 октября 2016 г. № 1103) утвердил Инвестиционную программу, бюджет (финансовый план) и программу оптимизации (сокращения) затрат Компании на 2016 г. в новой редакции. В соответствии с Инвестиционной программой на 2016 г. в новой редакции, общий объем освоения инвестиций предусмотрен на уровне 853,0 млрд руб. В том числе план долгосрочных финансовых вложений составил

173,2 млрд руб., план приобретения внеоборотных активов — 10,4 млрд руб. План финансирования Инвестиционной программы ПАО «Газпром» на 2016 г. в новой редакции сформирован в объеме 854,0 млрд руб. Согласно бюджету ПАО «Газпром» на 2016 г. в новой редакции, размер внешних финансовых заимствований составил 187,8 млрд руб. Принятый финансовый план обеспечит покрытие обязательств Компании без дефицита, в полном объеме.

Программа оптимизации (сокращения) затрат на 2016 г. в новой редакции предусматривает мероприятия, направленные на оптимизацию (сокращение) затрат, общий эффект от реализации которых запланирован в объеме 16 млрд руб.

В декабре 2016 г. Совет директоров, приняв к сведению информацию о предварительных итогах работы Компании в 2016 г., утвердил решением от 19 декабря 2016 г. № 2870 (протокол заседания Совета директоров ПАО «Газпром» от 19 декабря 2016 г. № 1114) Инвестиционную программу, бюджет (финансовый план), программу оптимизации (сокращения) затрат ПАО «Газпром» на 2017 г. В соответствии с Инвестиционной программой ПАО «Газпром» на 2017 г., общий объем освоения инвестиций предусмотрен в размере 911,2 млрд руб. В том числе план долгосрочных финансовых вложений составил 285,1 млрд руб., план приобретения внеоборотных активов — 0,1 млрд руб. План финансирования Инвестиционной программы ПАО «Газпром» на 2017 г. сформирован в объеме 910,7 млрд руб. Согласно бюджету (финансовому плану) ПАО «Газпром» на 2017 г., размер внешних финансовых заимствований составит 288,26 млрд руб. Принятый финансовый план обеспечит покрытие обязательств ПАО «Газпром» без дефицита, в полном объеме. Программа оптимизации (сокращения) затрат на 2017 г. предусматривает мероприятия, направленные на оптимизацию (сокращение) затрат, общий эффект от которых должен составить 12,2 млрд руб.

Совет директоров принял к сведению информацию о направлениях оптимизации (сокращения) затрат Группы Газпром в 2016 г. Контроль над затратами ведется ПАО «Газпром» по нескольким ключевым направлениям: на стадии формирования Инвестиционной программы и бюджета, подготовки и исполнения программы сокращения затрат, при реализации планов оптимизации расходов по отдельным направлениям деятельности, при проведении закупок товаров, работ и услуг. Компания нацелена на дальнейшее совершенствование подходов к оптимизации затрат с учетом применения лучших практик в этой сфере. По итогам заседания Правлению поручено продолжить реализацию мероприятий по оптимизации (сокращению) затрат Группы.

В ходе рассмотрения вопроса «О реализации мер по совершенствованию работы с инвесторами и акционерами ПАО «Газпром» было отмечено, что, несмотря на сложные макроэкономические условия, Компания продолжает активную работу по развитию долгосрочных эффективных взаимоотношений с представителями инвестиционного сообщества. Ведется прямое общение

руководства Компании и других ее представителей с аналитиками и инвесторами, которое позволяет получать из первых рук подробную и актуальную информацию о деятельности ПАО «Газпром», его последних достижениях и стратегии дальнейшего развития. Это положительно влияет на оценку перспектив инвестиций в ценные бумаги Компании.

---

Подробная информация о взаимодействии ПАО «Газпром» с инвесторами и акционерами представлена в разделе «Акционерный капитал и рынок ценных бумаг». Страницы 168–169.

---

Продолжается работа по повышению качества корпоративного управления, учитывающая лучшие мировые практики в этой сфере, ведется работа по диверсификации базы инвесторов и источников финансирования. По итогам заседания Правлению поручено продолжить реализацию мер по совершенствованию работы с инвесторами и акционерами.

### **Повышение эффективности управления и кадровая политика**

На вопросы повышения эффективности управления и кадровой политики в повестке дня Совета директоров пришлось в совокупности 39 % от общего числа рассмотренных в 2016 г. вопросов.

В рамках данного направления деятельности Советом директоров в отчетном году было принято решение о создании Комитета Совета директоров ПАО «Газпром» по назначениям и вознаграждениям и утверждено соответствующее Положение о Комитете.

В ходе заседания по вопросу «Об анализе эффективности кадровой политики ПАО «Газпром» и системы мотивации персонала, а также выполнении ключевых показателей деятельности (KPI) руководящими работниками ПАО «Газпром» и основных дочерних компаний» обсуждалась реализуемая в Компании система бизнес-

процессов, направленных на привлечение и удержание высококвалифицированных специалистов, развитие их компетенций. По итогам заседания Правлению ПАО «Газпром» поручено продолжить работу по повышению эффективности управления человеческими ресурсами и системы мотивации персонала ПАО «Газпром», его дочерних обществ и организаций.

---

Подробная информация о кадровой политике Компании представлена в разделе «Персонал». Страницы 107–109.

---

В числе вопросов, направленных на повышение эффективности управления Компанией, Советом директоров был рассмотрен вопрос о ходе выполнения Плана мероприятий («дорожной карты») по внедрению Кодекса корпоративного управления. Документ, в частности, предусматривает создание в ПАО «Газпром» института корпоративного секретаря — специального структурного подразделения, в частности обеспечивающего эффективное взаимодействие Компании с органами регулирования и иными профессиональными участниками рынка ценных бумаг. Совет директоров принял решение возложить функции корпоративного секретаря на ряд профильных структурных подразделений ПАО «Газпром».

---

Подробная информация о создании в Компании института корпоративного секретаря представлена в разделе «Субъекты корпоративного управления». Страница 135.

---

Также были приняты решения, связанные с согласованием сделок и управлением имуществом и иными активами ПАО «Газпром» и его дочерних обществ (106 решений), в том числе 79 решений о согласовании сделок с заинтересованностью и 18 решений о приобретении или отчуждении ПАО «Газпром» или его дочерними обществами акций или долей в уставных капиталах других, в том числе дочерних, обществ.



## Документы, определяющие систему вознаграждения членов органов управления и контроля ПАО «Газпром»

- Положение о порядке определения размера вознаграждений членам Совета директоров ОАО «Газпром» (утверждено решением Совета директоров от 15 апреля 2015 г. № 2523);
- Положение о вознаграждениях членам Ревизионной комиссии ПАО «Газпром» (утверждено решением Совета директоров от 09 декабря 2015 г. № 2641, с последующими изменениями);
- Положение о системе годового бонуса руководящих работников ПАО «Газпром» (утверждено решением Совета директоров ОАО «Газпром» от 19 декабря 2006 г. № 927, с последующими изменениями);
- Положение о программе участия руководящих работников в уставном капитале ПАО «Газпром» (утверждено решением Совета директоров ОАО «Газпром» от 26 декабря 2012 г. № 2105, с последующими изменениями);
- Положение о ключевых показателях эффективности ПАО «Газпром» (утверждено решением Совета директоров ОАО «Газпром» от 21 октября 2014 г. № 2435, с последующими изменениями).

## Вознаграждение членов исполнительных органов и иных ключевых работников ПАО «Газпром»

Краткосрочное вознаграждение членов исполнительных органов управления ПАО «Газпром» (Председателя Правления, членов Правления) и иных руководящих работников ПАО «Газпром» определено условиями трудовых контрактов.

Размер вознаграждения, предоставляемого ПАО «Газпром» ключевым руководящим работникам, создает достаточную мотивацию для их эффективной работы, позволяет Компании привлекать и удерживать компетентных и квалифицированных специалистов.

Основными составляющими системы вознаграждения руководящих работников ПАО «Газпром», включая членов Правления Компании, являются Система годового бонуса руководящих работников ПАО «Газпром» и Программа участия руководящих работников в уставном капитале ПАО «Газпром».

Система годового бонуса распространяется на руководящих работников ПАО «Газпром» и его основных дочерних обществ по добыче, транспортировке, подземному хранению, переработке и реализации газа. Размер годового бонуса руководящих работников зависит от результатов деятельности Компании (выполнения общекорпоративных ключевых показателей эффективности (КПЭ) и личного вклада работников (достижения индивидуальных целей).

## Удельный вес КПЭ общекорпоративного уровня для руководящих работников при расчете бонуса за отчетный период, начиная с 2016 г., %

Категория	Итого
<b>Финансово-экономические КПЭ</b>	<b>70</b>
Удельные затраты по бизнес-сегменту «Добыча»	15
Удельные затраты по бизнес-сегменту «Транспортировка»	15
Рентабельность акционерного капитала	20
Рентабельность инвестиций акционеров	10
Снижение операционных расходов (затрат)	5
Производительность труда	5
<b>Отраслевые КПЭ</b>	<b>30</b>
Объем продаж газа в натуральном выражении	10
Ввод приоритетных производственных объектов	10
Интегральный ключевой показатель эффективности инновационной деятельности	10

Достижение уровня результативности по каждому КПЭ учитывается при определении размера годового бонуса руководящих работников Компании. При невыполнении КПЭ размер годового бонуса снижается. Это обеспечивает взаимосвязь КПЭ и размера вознаграждения, а также персональную мотивацию руководящих работников к выполнению КПЭ.

Подробная информация о КПЭ общекорпоративного уровня для руководящих работников представлена в разделе «Стратегия». Страницы 36–38.

Программа участия руководящих работников в уставном капитале ПАО «Газпром» действует с целью создания дополнительной материальной заинтересованности руководящих работников в повышении рыночной стоимости акций ПАО «Газпром». В связи с этим Программой предусмотрено выполнение следующих задач:

- усилить взаимосвязь интересов акционеров и руководящих работников Компании;
- установить зависимость дополнительного дохода участников Программы от роста цены акций ПАО «Газпром».



Условиями Программы предусмотрено, что руководящие работники являются собственниками акций ПАО «Газпром». Акции могут быть приобретены руководящими работниками за счет собственных денежных средств, а также за счет кредитных средств, предоставляемых Банком ГПБ (АО) в рамках Программы. Банк ГПБ (АО) также осуществляет депозитарное и брокерское обслуживание Программы. Являясь кредитной организацией, все функции оператора, предусмотренные условиями Программы, Банк ГПБ (АО) выполняет в рамках основной деятельности.

Участие в Программе предусмотрено для руководящих работников ПАО «Газпром», занимающих должности от начальников Департаментов и выше, а также руководителей дочерних обществ основных видов деятельности. В 2016 г. 71 руководящий работник имел право на участие в Программе.

### Вознаграждение членов Совета директоров

В соответствии с Положением о Совете директоров ПАО «Газпром» и Уставом Компании по решению Общего собрания акционеров членам Совета директоров в период исполнения ими своих обязанностей могут выплачиваться вознаграждения и (или) компенсироваться расходы, связанные с исполнением ими функций членов Совета директоров. Размеры таких вознаграждений и компенсаций устанавливаются решением Общего собрания акционеров.

Кроме того, членам Совета директоров ПАО «Газпром», являющимся штатными сотрудниками Компании, в течение года производится оплата их труда по занимаемым должностям в соответствии с трудовыми договорами.

Вознаграждение члену Совета директоров имеет четкую структуру и состоит из трех частей: базовой, дополнительной и премиальной. Базовая часть вознаграждения выплачивается за осуществление полномочий члена Совета директоров, дополнительная часть — за исполнение членом Совета директоров дополнительных обязанностей, связанных с исполнением функций Председателя Совета директоров, заместителя Председателя Совета директоров, работой в комитетах Совета директоров. Кроме того, за достижение общекорпоративных КПЭ Порядком определения размера вознаграждений членам Совета директоров предусмотрена выплата премиальной части.

Порядок определения размера вознаграждений членам Совета директоров Компании ориентирован на лучшие мировые практики.

В целях компенсации негативного влияния инфляции предусмотрена индексация размера вознаграждений членам Совета директоров ПАО «Газпром». Также предусмотрено, что Совет директоров может рекомендовать Общему собранию акционеров с учетом сложившейся экономической конъюнктуры выплатить членам Совета директоров вознаграждения, величина которых меньше той, что рассчитана в соответствии с описанным Порядком.

### Выплата ПАО «Газпром» вознаграждения членам Совета директоров, членам Правления и Председателю Правления

Размер краткосрочного вознаграждения, выплаченного ПАО «Газпром» в 2016 г. членам Совета директоров, членам Правления и Председателю Правления (включая заработную плату, премии и вознаграждение за участие в органах управления ПАО «Газпром»), составил 3 196 598 тыс. руб. Указанная сумма включает налог на доходы физических лиц и страховые взносы. Члены Совета директоров, замещающие государственные должности и должности государственной гражданской службы, не получают вознаграждения от ПАО «Газпром».

#### Вознаграждение членам Совета директоров ПАО «Газпром», выплаченное Компанией в 2016 г.

Виды вознаграждения	Сумма, тыс. руб.
Вознаграждение за участие в работе органа управления	209 476
Заработная плата	57 885
Премии	43 666
Компенсации расходов, связанных с осуществлением функций члена органа управления	—
Иные виды вознаграждения	10 520
<b>Итого</b>	<b>321 547</b>

**Примечание.** Суммы выплат включают налог на доходы физических лиц.

<b>Выплата в 2016 г. вознаграждения членам Совета директоров ПАО «Газпром» за участие в работе органа управления</b>			
<b>Ф.И.О.</b>	<b>Занимаемая должность</b>	<b>Замещение государственных должностей и должностей государственной гражданской службы</b>	<b>Сумма, руб.</b>
Зубков Виктор Алексеевич	Председатель Совета директоров	Не замещает	26 073 280
Миллер Алексей Борисович	Заместитель Председателя Совета директоров	Не замещает	25 207 780
Мусин Валерий Абрамович*	Член Совета директоров, Председатель Комитета Совета директоров по аудиту	Не замещал	10 878 495
Газизуллин Фарит Рафикович	Член Совета директоров, член Комитета Совета директоров по аудиту	Не замещает	21 457 280
Середа Михаил Леонидович	Член Совета директоров, член Комитета Совета директоров по аудиту	Не замещает	21 457 280
Новак Александр Валентинович	Член Совета директоров	Замещает	–
Мау Владимир Александрович	Член Совета директоров	Не замещает	20 880 280
Маркелов Виталий Анатольевич	Член Совета директоров	Не замещает	20 880 280
Кулибаев Тимур Аскарлович	Член Совета директоров	Не замещает	20 880 280
Акимов Андрей Игоревич	Член Совета директоров	Не замещает	20 880 280
Мартынов Виктор Георгиевич	Член Совета директоров	Не замещает	20 880 280
<b>Итого</b>			<b>209 475 515</b>

\* В.А. Мусин являлся членом Совета директоров до 22 декабря 2015 г.

**Примечание.** Суммы выплат включают налог на доходы физических лиц.

<b>Вознаграждение членам Правления ПАО «Газпром», выплаченное Компанией в 2016 г.</b>	
<b>Виды вознаграждения</b>	<b>Сумма, тыс. руб.</b>
Вознаграждение за участие в работе органа управления	–
Заработная плата	1 213 506
Премии	1 176 159
Компенсации расходов, связанных с осуществлением ими функций члена органа управления	–
Иные виды вознаграждения	59 261
<b>Итого</b>	<b>2 448 926</b>

**Примечания.**  
1. Суммы выплат включают налог на доходы физических лиц.  
2. Доходы, полученные членами Совета директоров ПАО «Газпром», одновременно являющимися членами Правления ПАО «Газпром» и штатными сотрудниками Компании, связанные с осуществлением ими функций членов Совета директоров, учтены в сумме доходов членов Совета директоров. Иные виды выплаченного вознаграждения и (или) компенсированных расходов таких членов Совета директоров включаются в совокупный размер вознаграждения и (или) компенсированных расходов по Правлению ПАО «Газпром».

Кроме того, ПАО «Газпром» обеспечивает добровольное медицинское страхование Председателя Правления, членов Правления, а также членов Совета директоров, являющихся работниками ПАО «Газпром». Сумма страховых взносов по добровольному медицинскому страхованию в 2016 г. составила 6 914 тыс. руб.

#### **Выплата ПАО «Газпром» вознаграждения членам Ревизионной комиссии**

Утвержденный решением Совета директоров Компании Порядок расчета вознаграждения членам Ревизионной комиссии ПАО «Газпром» предусматривает в том числе использование коэффициента личного участия, который отражает участие члена Ревизионной комиссии в заседаниях Ревизионной комиссии, а также исполнение им дополнительных обязанностей в качестве Председателя Ревизионной комиссии.

Размер вознаграждения, выплаченного за работу в Ревизионной комиссии ее членам в 2016 г., составил 24 965 тыс. руб. Указанная сумма включает налог на доходы физических лиц.

**Выплата вознаграждения членам Ревизионной комиссии ПАО «Газпром» за участие в работе органа контроля за финансово-хозяйственной деятельностью в 2016 г.**

<b>Ф.И.О.</b>	<b>Занимаемая должность</b>	<b>Замещение государственных должностей и должностей государственной гражданской службы</b>	<b>Сумма выплаченного вознаграждения, руб.</b>
Михина Марина Витальевна	Председатель комиссии	Не замещает	4 656 233
Оганян Карен Иосифович	Член комиссии	Не замещает	3 581 718
Бикулов Вадим Касымович	Член комиссии (секретарь)	Не замещает	3 581 718
Носов Юрий Станиславович	Член комиссии	Не замещает	3 581 718
Миронова Маргарита Ивановна	Член комиссии	Не замещает	3 581 718
Афоняшин Алексей Анатольевич	Член комиссии	Не замещает	2 399 751
Семерикова Виктория Владимировна	Член комиссии	Не замещает	3 581 718
Платонов Сергей Ревазович	Член комиссии	Замещает	–
Фисенко Татьяна Владимировна	Член комиссии	Замещает	–
<b>Итого</b>			<b>24 964 574</b>

**Примечание.** Суммы выплат включают налог на доходы физических лиц.

В рамках организации страховой защиты Группы Газпром с 2008 г. осуществляется страхование ответственности членов Совета директоров (в том числе независимых директоров, но за исключением лиц, являющихся госслужащими) и Правления ПАО «Газпром», обеспечивающее возмещение вреда акционерам, кредиторам или иным лицам, причиненного в результате непреднамеренных ошибочных действий (бездействия) застрахованных лиц при осуществлении ими управленческой деятельности.

- Договор обеспечивает страховую защиту по рискам:
- предъявления членам Совета директоров и Правления ПАО «Газпром» требований третьих лиц о возмещении убытков, обусловленных непреднамеренными ошибочными действиями застрахованных лиц при осуществлении управленческой деятельности;
  - предъявления ПАО «Газпром» требований третьих лиц о возмещении убытков, обусловленных непреднамеренными ошибочными действиями членов Совета директоров и Правления ПАО «Газпром» при осуществлении управленческой деятельности: на основании требований, предъявленных по ценным бумагам ПАО «Газпром», а также на основании требований, первоначально предъявленных членам Совета директоров и Правления.

Величины страховой премии и страховой суммы по договору страхования, заключенному в 2016 г., в сравнении с 2015 г. не изменились и составляют 1,575 млн долл. и 100 млн долл. соответственно.

---

#### Планы по оптимизации программы страхования в 2017 г.

---

- Переход к использованию стандартной формы договора страхования ответственности, используемой на западном страховом и перестраховочном рынке, с применением ссылок на новые законодательные акты Российской Федерации, США и Великобритании в сфере регулирования обращения ценных бумаг;
  - включение в число застрахованных лиц начальников Департаментов (не являющихся членами Правления);
  - включение в объем страховой защиты дополнительных расширений покрытия с увеличением лимита ответственности страховщика по ним, увеличение срока извещения страховщика о предъявленном требовании (иске);
  - сокращение и актуализация перечня рисков, не покрываемых страхованием (исключений из покрытия).
- 

Страховое покрытие по действующему договору страхования ответственности членов Совета директоров и Правления ПАО «Газпром» соответствует потребностям ПАО «Газпром», российским и международным стандартам страхования по объему застрахованных рисков и лимитам возмещения.

**Система внутреннего контроля**

Важным элементом защиты интересов акционеров и инвесторов ПАО «Газпром» является система внутреннего контроля Компании. Она представляет собой совокупность органов и методов внутреннего контроля, норм поведения и действий работников при достижении целей ПАО «Газпром».

Цели, задачи и компоненты системы внутреннего контроля, принципы ее функционирования, а также органы управления Компании и лица, ответственные за внутренний контроль, определены Положением о системе внутреннего контроля ПАО «Газпром» (утверждено решением Совета директоров от 25 февраля 2014 г. № 2315, с последующими изменениями).

Целью системы внутреннего контроля является обеспечение разумной уверенности в решении Компанией следующих задач:

- достижение эффективности деятельности;
- обеспечение полноты, своевременности и достоверности всех видов учета и отчетности ПАО «Газпром»;
- соблюдение действующего законодательства;
- предупреждение и противодействие коррупции;
- обеспечение сохранности активов (включая информационные активы).

**Принципы функционирования системы внутреннего контроля**

- |    |                                |
|----|--------------------------------|
| 1  | Взаимодействие                 |
| 2  | Непрерывность функционирования |
| 3  | Оперативность                  |
| 4  | Ответственность                |
| 5  | Развитие                       |
| 6  | Разделение обязанностей        |
| 7  | Соответствие                   |
| 8  | Существенность                 |
| 9  | Функциональность               |
| 10 | Экономичность                  |

Субъектами внутреннего контроля Компании являются: Совет директоров ПАО «Газпром», Комитет Совета директоров ПАО «Газпром» по аудиту, Ревизионная комиссия ПАО «Газпром», исполнительные органы (Правление, Председатель Правления), руководители структурных подразделений и иные работники Компании.

Система внутреннего контроля ПАО «Газпром» в целом соответствует принципам корпоративного управления, закрепленным российским Кодексом корпоративного управления, международным подходам.

Объективная и независимая оценка системы внутреннего контроля осуществляется Департаментом, осуществляющим функции внутреннего аудита.

**Полномочия и ответственность субъектов внутреннего контроля**

- Совет директоров и Комитет Совета директоров по аудиту отвечают за установление корпоративной политики в области внутреннего контроля.
- Ревизионная комиссия ПАО «Газпром» осуществляет свою деятельность в соответствии с компетенцией, определенной Уставом Компании.
- Председатель Правления организует разработку и эффективное функционирование системы внутреннего контроля и управления рисками путем утверждения локальных нормативных актов о содержании и порядке реализации процедур внутреннего контроля подразделениями Компании по направлениям их деятельности.
- Руководители и работники структурных подразделений по направлениям деятельности ПАО «Газпром» несут ответственность за разработку, документирование, внедрение, выполнение, мониторинг и совершенствование процедур внутреннего контроля.
- Департамент ПАО «Газпром», осуществляющий функции внутреннего аудита, проводит независимую и объективную оценку эффективности системы внутреннего контроля на основе риск-ориентированного подхода и дает рекомендации по ее совершенствованию.

**Внутренний аудит**

Внутренний аудит содействует достижению целей Компании путем систематизированного и последовательного подхода к оценке и повышению эффективности процессов управления рисками, контроля и корпоративного управления.

Организация и проведение внутреннего аудита в ПАО «Газпром» возложены на структурное подразделение Компании — Департамент, в дочерних обществах и организациях ПАО «Газпром» — на подразделения внутреннего аудита дочерних обществ и организаций. Основной задачей Департамента является представление Совету директоров (через Комитет Совета директоров по аудиту) и руководству ПАО «Газпром» независимых и объективных гарантий и консультаций, направленных на совершенствование деятельности Компании.

В своей деятельности Департамент руководствуется Положением о внутреннем аудите ПАО «Газпром» (утверждено решением Совета директоров от 6 ноября 2015 г. № 2621), Кодексом профессиональной этики внутреннего аудитора (утвержден решением Совета директоров от 14 марта 2012 г. № 1956), Концепцией развития системы внутреннего аудита ПАО «Газпром» (одобрена Комитетом Совета директоров по аудиту 25 июня 2015 г.), Положением о Департаменте (одобрено Комитетом Совета директоров по аудиту и утверждено приказом ПАО «Газпром» от 23 июня 2016 г. № 419), международными основами профессиональной практики внутреннего аудита и методическими указаниями Росимущества в области внутреннего аудита.

Департамент административно подотчетен в составе Аппарата Правления Председателю Правления Компании и функционально подотчетен Совету директоров (через Комитет Совета директоров по аудиту). Начальник Департамента назначается на должность и освобождается от должности Председателем Правления Компании

по представлению заместителя Председателя Правления — руководителя Аппарата Правления ПАО «Газпром», одобренному Советом директоров (через Комитет Совета директоров по аудиту).

Департамент организует и проводит в установленном порядке внутренние аудиторские проверки в структурных подразделениях, дочерних обществах и организациях ПАО «Газпром» на основе лучших российских и международных практик внутреннего аудита. В 2016 г. Департаментом проведены проверки, направленные на выявление рисков и оценку эффективности значимых для Компании направлений деятельности и бизнес-процессов в части:

- достижения объектами проверок поставленных целей;

- эффективности и результативности деятельности;
- сохранности активов;
- соответствия деятельности условиям договоров, требованиям законодательства и локальных нормативных актов.

По итогам проверок Департаментом разрабатываются и представляются руководству ПАО «Газпром» предложения по устранению нарушений и недостатков, а также причин их возникновения. На основе предложений Департамента Председателем Правления даются поручения структурным подразделениям, дочерним обществам и организациям ПАО «Газпром», направленные на совершенствование деятельности Компании. Результаты исполнения поручений контролируются Департаментом.

**Структура системы внутреннего аудита**

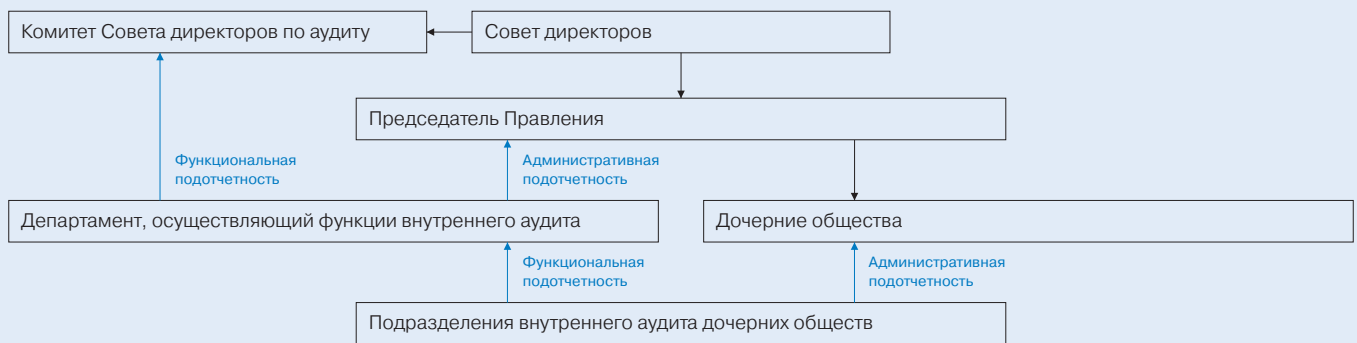

→ Подчиненность  
 → Подотчетность

Система внутреннего аудита Компании соответствует принципам корпоративного управления, закрепленным российским Кодексом корпоративного управления (принципы 263–273). В декабре 2015 г. была проведена внешняя оценка и получено заключение о соответствии функции внутреннего аудита ПАО «Газпром» Определению внутреннего аудита, Кодексу этики и Международным профессиональным стандартам внутреннего аудита. В 2016 г. Департаментом с учетом материалов оценки разработан и утвержден План мероприятий по совершенствованию функции внутреннего аудита ПАО «Газпром». Запланированные на 2016 г. мероприятия выполнены Департаментом полностью.

**Внешний аудитор**

Аудитор ПАО «Газпром» ежегодно выбирается по результатам открытого конкурса в соответствии с действующим законодательством Российской Федерации.

На право заключения договора оказания услуг по аудиту бухгалтерской (финансовой) отчетности ПАО «Газпром», сводной бухгалтерской отчетности Группы Газпром и консолидированной финансовой отчетности Группы Газпром, подготовленной в соответствии

с Международными стандартами финансовой отчетности (МСФО), за 2016 г. открытый конкурс был объявлен 25 февраля 2016 г.

Вопрос «Об оценке кандидатов в аудиторы ПАО «Газпром» для проведения ежегодного обязательного аудита бухгалтерской отчетности Общества за 2016 год» был рассмотрен на заседании Комитета Совета директоров по аудиту 19 апреля 2016 г. в очной форме.

В 2016 г. победителем открытого конкурса по отбору аудиторских организаций для осуществления обязательного ежегодного аудита ПАО «Газпром» было признано ООО «ФБК», утвержденное в качестве аудитора на годовом Общем собрании акционеров ПАО «Газпром» 30 июня 2016 г.

Цена договора, предложенная победителем, составляла сумму 228 000 000 руб. (без НДС) и была утверждена решением Совета директоров от 19 мая 2016 г. № 2742.

ООО «ФБК» оказывало ПАО «Газпром» в 2016 г. прочие связанные с аудиторской деятельностью услуги, не относящиеся к договору аудита. Сумма, выплаченная в 2016 г. за оказание прочих связанных с аудиторской деятельностью услуг, составила 7 686 649,8 руб. (с учетом НДС).



## Система управления рисками

**В Газпроме выстроена эффективная система оперативного выявления рисков, их анализа и определения способов реагирования на них. Она является неотъемлемым элементом организации бизнес-процессов и обеспечивает условия для стабильного развития Группы Газпром.**

Компания, признавая, что осуществление деятельности подвержено воздействию неопределенностей в виде рисков, принимает меры по управлению рисками с целью

обеспечения достаточных гарантий достижения целей, поставленных перед ПАО «Газпром» его органами управления.

Организация системы управления рисками реализует следующие основные принципы: системности, соответствия целям, разумной уверенности, адаптивности, ресурсного обеспечения, непрерывности, коллегиальности, ответственности, оценки результатов, структурированности, единой нормативной среды, экономической целесообразности.

### Принципы управления рисками

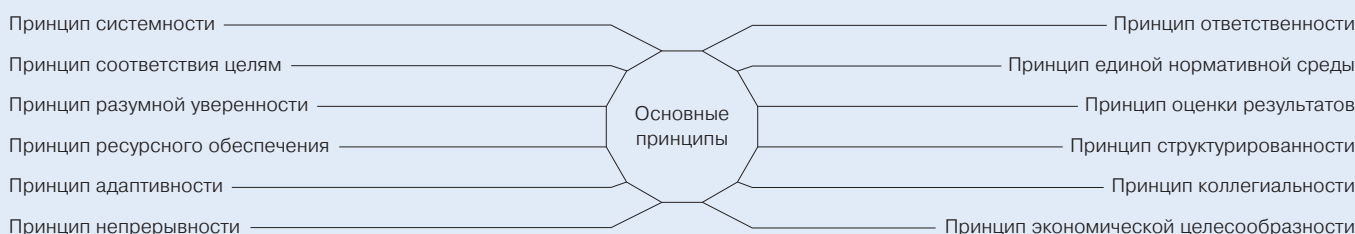

Система управления рисками ПАО «Газпром» определяется как совокупность организационной структуры, локальных нормативных актов, норм корпоративной культуры, методик и процедур, направленная на обеспечение достаточных гарантий достижения целей ПАО «Газпром» и поддержку руководства и работников структурных подразделений и дочерних обществ ПАО «Газпром» в принятии решений в условиях неопределенности. Являясь неотъемлемой частью корпоративного управления ПАО «Газпром», она охватывает все уровни управления и направления деятельности Компании.

Система управления рисками ПАО «Газпром» соответствует принципам, закрепленным российским Кодексом корпоративного управления.

Участниками системы управления рисками являются Совет директоров, Комитет Совета директоров по аудиту, Правление, структурные подразделения и организации Группы Газпром, структурное подразделение ПАО «Газпром» по развитию системы управления рисками в составе Аппарата Правления ПАО «Газпром». Владельцы рисков — структурные подразделения ПАО «Газпром», организации Группы Газпром или работники, ответственные за разработку, реализацию и мониторинг мероприятий по управлению рисками.

### Основные задачи подразделения ПАО «Газпром» по управлению рисками

- Обеспечение реализации единой политики по управлению рисками;
- координация деятельности по управлению рисками;
- методологическая поддержка процесса управления рисками.

Системы управления рисками и внутреннего контроля взаимосвязаны.

Структурные подразделения ПАО «Газпром», его дочерние организации выполняют идентификацию рисков, оценку рисков, разработку и реализацию мероприятий по управлению рисками, мониторинг рисков и мероприятий.

### Основные направления развития системы управления рисками

- Развитие нормативно-методической базы;
- организация и координация деятельности по развитию и поэтапному внедрению системы управления рисками;
- совершенствование процесса подготовки периодической отчетности по рискам;
- организация работ по автоматизации процессов управления рисками;
- формирование культуры управления рисками.

**Процесс управления рисками**

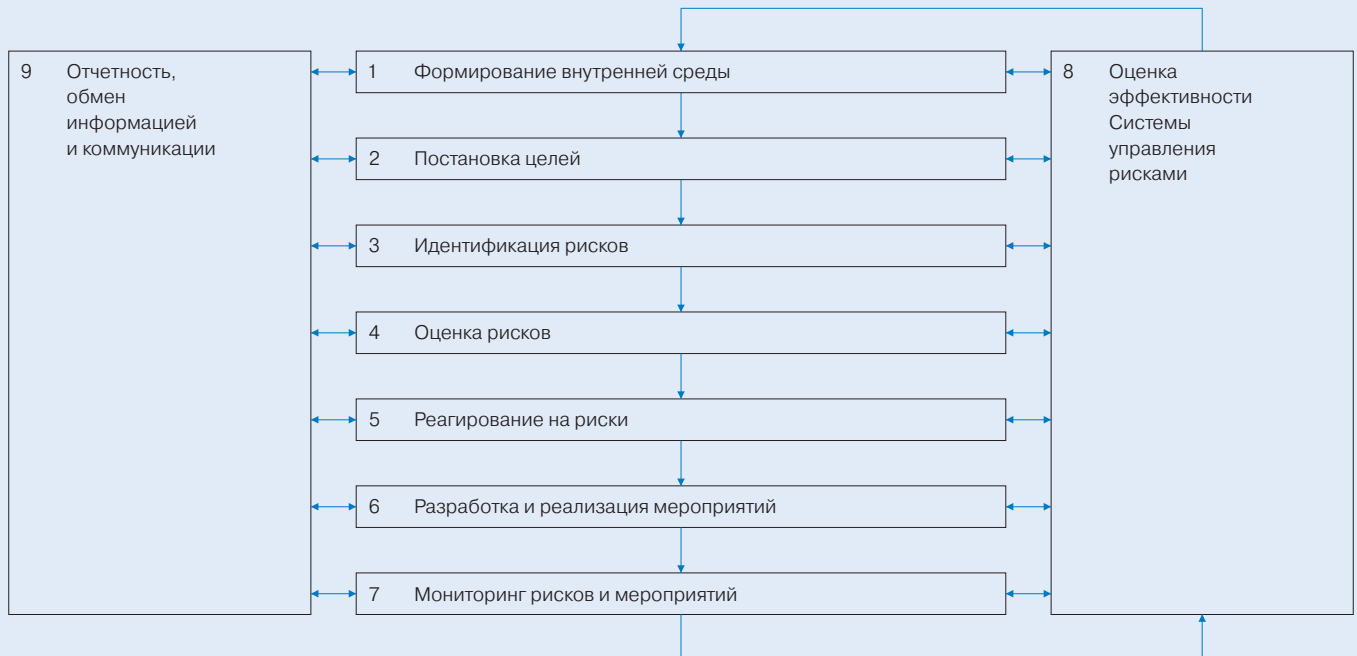

<p>1 Формирование внутренней среды нацелено на формирование единой инфраструктуры системы управления рисками, обеспечение непрерывности процесса управления рисками, формирование корпоративной культуры управления рисками.</p>	<p>4 Проводится оценка каждого идентифицированного риска. При оценке риска могут использоваться качественные, интервальные и количественные оценки.</p>	<p>7 Мониторинг осуществляется путем оценки текущего уровня рисков, а также проверки выполнения мероприятий по управлению рисками и оценке уровня остаточных рисков.</p>
<p>2 Постановка целей в рамках системы управления рисками предусматривает определение предельно допустимых уровней риска.</p>	<p>5 С целью управления риском определяются способы реагирования на риск: уклонение от риска (избежание риска); принятие; снижение (сокращение); перераспределение (передача) риска.</p>	<p>8 Оценка эффективности системы управления рисками осуществляется путем проведения внутренних и внешних оценок и самооценок.</p>
<p>3 При идентификации рисков выявляются угрозы и риски как внутренние и внешние события, оказывающие влияние на достижение целей и решение задач, также проводится учет рисков.</p>	<p>6 Мероприятия по управлению рисками разрабатываются с целью обеспечения разумной уверенности в том, что уровень остаточного риска не превышает предельно допустимый уровень риска.</p>	<p>9 Подготовка отчетности и обмен информацией о рисках на всех уровнях управления осуществляется по унифицированной форме и в согласованные сроки.</p>

## Основные факторы риска

### Стратегические и страновые риски

#### Риски, связанные с развитием мировой экономики

Неблагоприятные экономические условия могут повлечь замедление темпов роста спроса на энергоносители и привести к удорожанию заемного капитала.

#### Управление / влияние на уровень риска

В целях обеспечения повышения дохода от реализации энергоносителей ПАО «Газпром» диверсифицирует рынки и каналы сбыта, расширяет сферы использования природного газа. Для обеспечения финансовой устойчивости ПАО «Газпром» проводит оптимизацию долговой нагрузки.

#### Риски, связанные с деятельностью на европейском газовом рынке

Политика ЕС на газовом рынке направлена на диверсификацию источников поставок газа и увеличение доли биржевой торговли газом, что оказывает влияние на ПАО «Газпром» как одного из основных поставщиков природного газа в страны ЕС.

#### Управление / влияние на уровень риска

Долгосрочные контракты позволяют ПАО «Газпром» обеспечивать надежность и гибкость поставок газа. В сентябре 2016 г. ООО «Газпром экспорт» был проведен газовый аукцион с целью использования нового механизма продаж в Европе. Дополнительно с целью минимизации риска снижения уровня поставок продолжает реализовываться комплекс мер, направленных как на создание новой инфраструктуры, так и на стимулирование спроса на газ и укрепление позиций в секторах, где возможны поставки дополнительных объемов газа.

#### Политический риск

С 2014 г. Россия находится под санкционным воздействием со стороны ЕС, США и других стран в связи с событиями на Украине. Дальнейшее продолжение конфликта с высокой долей вероятности может повлиять как на список ограничительных мер, так и на продолжительность санкций.

#### Управление / влияние на уровень риска

ПАО «Газпром» проводит политику обеспечения технологической независимости и импортозамещения, что позволяет снизить зависимость Компании от экономических ограничений, наложенных / введенных вновь в отношении России.

#### Риски, связанные с транзитом природного газа

Транзит газа через территорию стран БСС, в частности Украины, связан с риском невыполнения обязательств по транзиту, что влечет риски ненадлежащего выполнения Группой Газпром обязательств по контрактам на поставку газа.

#### Управление / влияние на уровень риска

Для снижения зависимости от транзитных стран реализуются мероприятия по диверсификации экспортных маршрутов, расширению возможностей по доступу к ПХГ за рубежом, развитию торговли СПГ.

#### Риски государственного регулирования газовой отрасли в Российской Федерации

Деятельность ПАО «Газпром» как естественной монополии регламентируется Федеральным законом от 17 августа 1995 г. № 147-ФЗ «О естественных монополиях». Доля государства в акционерном капитале ПАО «Газпром» составляет более 50 %.

#### Управление / влияние на уровень риска

ПАО «Газпром» на регулярной основе осуществляется взаимодействие с государственными органами власти по вопросам совершенствования ценовой и тарифной политики, налогообложения компаний газовой отрасли, готовятся объективные обосновывающие материалы для принятия решений Советом директоров ПАО «Газпром».

#### Риски, связанные с развитием производства газа из нетрадиционных источников

В последнее десятилетие отмечен рост добычи газа из нетрадиционных источников, прежде всего из сланцевых залежей в США, а также в ряде других регионов мира в ограниченных объемах.

В Северной Америке это оказало значительное влияние на структуру источников поставки и потребления газа, а также стимулировало развитие новых проектов по экспорту СПГ из США, первый из которых начал работу в I кв. 2016 г.

В некоторых странах Южной Америки и Юго-Восточной Азии, а также в одной из европейских стран (Великобритании) отмечен сохраняющийся интерес к производству газа из нетрадиционных источников, однако риск снижения зависимости стран указанных регионов от импорта газа в среднесрочной перспективе по-прежнему оценивается как незначительный.

#### Управление / влияние на уровень риска

ПАО «Газпром» на регулярной основе осуществляет мониторинг развития отрасли сланцевого газа и других нетрадиционных видов углеводородов в различных регионах мира. Результаты мониторинга, включая экономические показатели производства газа из нетрадиционных источников и его конкурентный потенциал на

существующих и перспективных рынках сбыта Компании, регулярно рассматриваются Советом директоров ПАО «Газпром», что позволяет эффективно выстраивать маркетинговую политику в соответствующих регионах с учетом использования различных механизмов реализации газа.

#### Риски, связанные с развитием возобновляемых источников энергии

В отдельных странах можно ожидать рост объемов производства энергии из возобновляемых источников, что может привести к снижению потребления газа в этих странах.

#### Управление / влияние на уровень риска

Использование газа, в том числе с целью производства электроэнергии, имеет экономические, технологические и экологические преимущества для потребителей, что, по мнению ПАО «Газпром», позволит природному газу оставаться наиболее распространенным источником энергии. В большинстве случаев производство электроэнергии из возобновляемых источников является дополнением к производству энергии из других источников и может нести определенные риски для рынка природного газа в случае продолжения агрессивной политики по субсидированию возобновляемой электроэнергетики на уровне стран и (или) наднациональных образований.

#### Риски таможенного, валютного и налогового регулирования

##### Риски изменения режима валютного регулирования и налогового законодательства в Российской Федерации

Сохраняются риски изменения валютного регулирования и налогового законодательства, а также увеличения налогового бремени на компании ТЭК. Изменения режима валютного регулирования и налогового законодательства в Российской Федерации, а также изменения налогового законодательства в странах присутствия Группы Газпром могут оказать влияние на деятельность ПАО «Газпром» и организаций Группы Газпром.

#### Управление / влияние на уровень риска

ПАО «Газпром» на систематической основе отслеживаются изменения валютного и налогового законодательства, соответствующие требования четко выполняются. Компания взаимодействует с органами государственной власти по своевременной адаптации деятельности в соответствии с изменениями законодательства в Российской Федерации и за рубежом.

##### Риски, связанные с изменениями правил таможенного контроля и уплаты пошлин в Российской Федерации

Появление дополнительных требований со стороны таможенных органов в случае изменения правил таможенного контроля и уплаты вывозной таможенной пошлины.

#### Управление / влияние на уровень риска

ПАО «Газпром» соблюдает требования таможенного законодательства, отслеживая уже на начальных этапах подготовки изменения в нормативно-правовые акты, и вносит свои предложения, осуществляя взаимодействие с государственными органами власти Российской Федерации.

#### Финансовые риски

##### Риски изменения валютных курсов, процентных ставок и темпов инфляции

Существенная волатильность курса валют, а также доходы и расходы в разных валютах оказывают влияние на результаты деятельности ПАО «Газпром».

#### Управление / влияние на уровень риска

С целью минимизации потерь от волатильности валютных курсов применяется хеджирование рисков рыночных изменений валютных курсов и процентных выплат.

##### Кредитные риски и риски обеспечения ликвидности

Несвоевременное либо неполное выполнение отдельными контрагентами обязательств в соответствии с условиями договора (контракта) несет в себе риски для деятельности ПАО «Газпром».

#### Управление / влияние на уровень риска

Взаимодействие с кредитными организациями осуществляется в рамках лимитов кредитного риска, пересматриваемых на регулярной основе, в том числе с учетом кредитного рейтинга, рассчитываемого ПАО «Газпром», его дочерними обществами и организациями. Проводится мониторинг выполнения контрактных обязательств.

## Рыночные риски

Возможное снижение цен на нефть, а также биржевых газовых котировок и (или) сохранение их текущего уровня в течение длительного времени несет в себе риски, реализация которых может привести к сокращению доходов. Также присутствуют риски объема, связанные с тем, что покупатели имеют определенную гибкость по отбору газа.

### Управление / влияние на уровень риска

Управление риском осуществляется посредством адаптации контрактных условий или заключения новых контрактов, отражающих рыночную конъюнктуру, определения разрешенных для использования типов сделок и финансовых инструментов, тех контрагентов, с которыми такие сделки могут быть заключены.

## Риски, связанные с деятельностью ПАО «Газпром»

### Риски досрочного прекращения и приостановления лицензий на использование природных ресурсов

В случае невыполнения требований лицензионных соглашений ПАО «Газпром» подвержено рискам досрочного прекращения или приостановления действия лицензий на право пользования недрами, на основании которых осуществляются геологическое изучение, разведка и добыча углеводородов.

### Управление / влияние на уровень риска

Регулярный мониторинг, контроль соблюдения требований лицензий, а также своевременное внесение изменений в лицензионные соглашения минимизируют вероятность их отзыва и приостановки.

### Риски роста затрат

Рост стоимости оборудования, технических устройств, комплектующих, а также работ и услуг, формирующих стоимость объектов капитального строительства, представляют собой риск с точки зрения инвестиционной деятельности.

### Управление / влияние на уровень риска

Проведение конкурентных закупок с выбором поставщиков, предложивших наиболее низкую цену договора поставки товаров надлежащего качества, помогает уменьшать затраты на приобретение и поставку сырья, материалов, комплектующих, работ и услуг.

## Риски, связанные с эксплуатацией производственных объектов

Основные виды производственной деятельности по добыче, транспортировке, переработке и хранению углеводородов сопряжены с рисками технологического, технического и природно-климатического характера, а также негативных действий персонала и третьих лиц.

### Управление / влияние на уровень риска

ЕСГ обеспечивает системную надежность поставок газа. Стабильность функционирования системы обеспечивается путем внедрения современных и инновационных методов диагностики, своевременного выполнения капитального ремонта и технического обслуживания, проведения реконструкции и модернизации. Организуется страховая защита имущественных интересов дочерних обществ, включающая страхование имущества (в том числе морских объектов), страхование от перерывов в производственной деятельности на ГПЗ и страхование ответственности при строительстве, ремонте и эксплуатации производственных объектов.

### Риски оценки запасов углеводородов

Стратегические и финансовые цели ПАО «Газпром» зависят от уровня запасов углеводородов, таким образом, неточность оценки запасов несет в себе риски для деятельности ПАО «Газпром».

### Управление / влияние на уровень риска

Разработаны и реализуются процедуры независимой оценки запасов в соответствии с международными стандартами PRMS. Результаты оценки запасов в соответствии с российской классификацией запасов ставятся на баланс только после ежегодного рассмотрения и утверждения Государственной комиссией по запасам полезных ископаемых.

## Риски, связанные с загрязнением окружающей среды

Основные виды производственной деятельности по добыче, транспортировке, переработке и хранению углеводородов сопряжены с риском загрязнения окружающей среды, реализация которого может повлечь последствия правового, финансового и репутационного характера.

### Управление / влияние на уровень риска

Проводится экологическая политика, реализуются программы и мероприятия по снижению воздействия на окружающую среду, осуществляется природоохранная деятельность, проводится страхование экологических рисков, внедряются природоохранные технологии. В большинстве дочерних обществ внедрены и постоянно совершенствуются СЭМ, сертифицированные на соответствие требованиям международного стандарта ISO 14001:2004.

Деятельность ПАО «Газпром» и его дочерних обществ ведется в строгом соответствии с требованиями законодательства Российской Федерации, а также других стран присутствия. Контроль за соблюдением законодательства в Компании осуществляется в рамках системы внутреннего контроля, целью которой является обеспечение уверенности в решении задач, в том числе по соблюдению действующего законодательства, а также в рамках системы управления рисками.

Подробная информация о системе внутреннего контроля ПАО «Газпром» представлена в разделе «Внутренний контроль и аудит», о системе управления рисками — в разделе «Управление рисками». Страницы 150–153.

В особые направления работы выделены принятие мер по обеспечению требований законодательства в области предупреждения коррупции, а также деятельность по противодействию неправомерному использованию инсайдерской информации и манипулированию рынком.

## Противодействие коррупции

В соответствии со статьей 13.3 Федерального закона от 25 декабря 2008 г. № 273-ФЗ «О противодействии коррупции» в ПАО «Газпром» разработаны и приняты меры по предупреждению коррупции, которые включают:

- определение подразделений, ответственных за профилактику коррупционных и иных правонарушений;
- организацию сотрудничества с правоохранительными органами;
- разработку и внедрение в практику процедур, направленных на обеспечение добросовестной работы Компании;
- принятие кодекса этики и служебного поведения работников организации;
- предотвращение и урегулирование конфликта интересов;
- недопущение составления неофициальной отчетности и использования поддельных документов.

Компанией соблюдаются основные принципы противодействия коррупции, правовые и организационные основы предупреждения коррупции и борьбы с ней, а также минимизации и (или) ликвидации последствий коррупционных правонарушений, а действующие локальные нормативные акты, утвержденные в рамках реализации мер по противодействию коррупции, призваны формировать негативное отношение к коррупционному поведению, предотвращать или урегулировать конфликт интересов, предупреждать совершение недобросовестных противоправных действий.

Вопросы противодействия коррупции в Группе Газпром регулярно рассматриваются Советом директоров Компании.

Действующим в Компании Кодексом корпоративной этики закреплены корпоративные ценности, определены основанные на них наиболее важные правила делового поведения, исключающие случаи конфликта интересов и коррупции, а также совместной работы родственников, находящихся в прямом или опосредованном подчинении.

## Из Кодекса корпоративной этики ПАО «Газпром»

- В ПАО «Газпром» создана и поддерживается атмосфера нетерпимости к коррупционному поведению. Как на территории Российской Федерации, так и за рубежом работники соблюдают требования и ограничения, определенные в соответствии с законодательством о противодействии коррупции.
- Работникам запрещается представлять Компанию в деловых отношениях с организациями, в деятельности которых работник имеет существенный личный интерес, отличный от интересов ПАО «Газпром».
- В соответствии с Кодексом корпоративной этики, каждый работник ПАО «Газпром» при возникновении вопросов по правилам поведения обращается за разъяснениями к своему непосредственному руководителю или в Комиссию по корпоративной этике; своевременно уведомляет обо всех случаях обращения к нему каких-либо лиц в целях склонения к совершению действий, ведущих к нарушению Кодекса корпоративной этики ПАО «Газпром».



Кодекс корпоративной этики ПАО «Газпром» представлен на интернет-сайте ПАО «Газпром».

Положения Кодекса обязательны для исполнения работниками ПАО «Газпром» (в том числе всеми членами Правления, членами Совета директоров, являющимися работниками ПАО «Газпром») и подконтрольных Компании юридических лиц, а также имеют рекомендательный характер для физических лиц, работающих по договорам, заключенным с ПАО «Газпром», подрядчиков и консультантов, являющихся агентами по поручениям либо представляющими ПАО «Газпром» от его имени перед третьими лицами.

В ПАО «Газпром» и его дочерних обществах проводятся мероприятия по доведению до работников принятых правил делового поведения, в том числе норм корпоративной этики в области предупреждения и противодействия коррупции, и обеспечивающие их безусловное исполнение.

В целях принятия мер по предотвращению и устранению конфликта интересов либо мер, направленных на ограничение конфликта интересов и его последствий, в Компании создана Комиссия по корпоративной этике, в состав которой входят представители различных структурных подразделений ПАО «Газпром».



---

**Сведения о наличии конфликта интересов у членов Совета директоров, членов Правления, Председателя Правления ПАО «Газпром»**

---

Члены Правления ПАО «Газпром» и члены Совета директоров ПАО «Газпром», являющиеся работниками ПАО «Газпром», подписывают обязательство соблюдать Кодекс корпоративной этики ПАО «Газпром».

В 2016 г. информация о наличии у членов Совета директоров, членов Правления, Председателя Правления ПАО «Газпром» конфликта интересов в Комиссию по корпоративной этике ПАО «Газпром» не поступала.

---

Обращения в Комиссию рассматриваются по мере их поступления в соответствии с требованиями действующего законодательства Российской Федерации. В ряде случаев поступившие обращения направляются в дочерние общества ПАО «Газпром» для рассмотрения их по существу на комиссиях по корпоративной этике дочерних обществ, результаты рассмотрения дел доводятся до сведения членов Комиссии.

Начиная с 2016 г. Комиссия по этике участвует в работе по реализации Национального плана противодействия коррупции на 2016–2017 гг., утвержденного Указом Президента Российской Федерации от 1 апреля 2016 г. № 14. В целях формирования антикоррупционного сознания у работников в структурные подразделения ПАО «Газпром» и дочерние компании организовано направление обращений о дополнительном разъяснении работникам правил делового поведения, в том числе норм этики в области предупреждения и противодействия коррупции.

Комиссией по этике проводится мониторинг работы комиссий по этике дочерних компаний, а также организован сбор информации о мероприятиях, проводимых последними в целях выполнения корпоративных требований и ограничений, в том числе касающихся совместной работы родственников, приема (вручения) подарков и т. п. Информация о ходе и результатах данной работы представляется членам Комиссии по этике в ходе очных заседаний Комиссии по этике.

Информация о работе Комиссии ежегодно доводится до сведения Председателя Правления ПАО «Газпром».

С ноября 2014 г. в ПАО «Газпром» функционирует «Горячая линия» по вопросам противодействия мошенничеству, коррупции и хищениям в Группе Газпром.



Контактная информация «Горячей линии» по вопросам противодействия мошенничеству, коррупции и хищениям в Группе Газпром представлена на интернет-сайте ПАО «Газпром».

---

Аналогичные структуры действуют в ряде дочерних обществ, в том числе в ПАО «Газпром нефть», ООО «Газпром трансгаз Сургут», ООО «Газпром инвест» и других.

Антикоррупционная работа ведется Компанией и в сфере закупочной деятельности. В тексты договоров, заключаемых с контрагентами, включается условие, предусматривающее обязательства о раскрытии информации об их конечных бенефициарах. В 2016 г. в Группе Газпром в ходе конкурентных закупок выявлено 11 случаев участия в них аффилированных с коммерческими структурами работников ПАО «Газпром», которые могли бы привести к конфликту интересов. Договоры с участниками данных конкурентных процедур не заключались.

В 2016 г. было продолжено совершенствование нормативной правовой базы противодействия коррупции: решениями Совета директоров ПАО «Газпром» утверждены Антикоррупционная политика ПАО «Газпром» и изменения в Положение о внутреннем контроле ПАО «Газпром» в части предупреждения и противодействия коррупции.



Антикоррупционная политика ПАО «Газпром» представлена на интернет-сайте ПАО «Газпром».

---

Соответствующими распоряжениями ПАО «Газпром» также актуализированы внутренние нормативные акты Компании, регламентирующие противодействие коррупции. В целях развития антикоррупционных стандартов в Группе Газпром организованы необходимые процедуры в соответствии с требованиями законодательства Российской Федерации и локальных нормативных актов ПАО «Газпром»:

- информирование о возникновении конфликта интересов и урегулирование конфликта интересов;
- информирование о ставших известными работнику нарушениях, имеющих признаки коррупции, совершенных другими работниками, контрагентами организации или иными лицами, и порядок рассмотрения таких сообщений;
- информирование о случаях склонения работника к совершению коррупционных нарушений и порядок рассмотрения таких сообщений;
- защита работников, сообщивших о коррупционных нарушениях в деятельности ПАО «Газпром».

На основе Антикоррупционной политики ПАО «Газпром» будет продолжено совершенствование локальной нормативной базы Компании в области противодействия коррупции.

### Противодействие неправомерному использованию инсайдерской информации и манипулированию рынком

ПАО «Газпром» соблюдает требования Федерального закона от 27 июля 2010 г. № 224-ФЗ «О противодействии неправомерному использованию инсайдерской информации и манипулированию рынком и о внесении изменений в отдельные законодательные акты Российской Федерации».

В 2016 г. перечень инсайдерской информации ПАО «Газпром» был актуализирован.

Контроль за соблюдением требований законодательства со стороны ПАО «Газпром» и его работников осуществляется ответственным подразделением Компании, которое подотчетно Совету директоров ПАО «Газпром».



Положение о контроле за соблюдением требований законодательства в сфере противодействия неправомерному использованию инсайдерской информации и манипулированию рынком в ОАО «Газпром» представлено на интернет-сайте ПАО «Газпром».

Ответственное структурное подразделение в отчетном году проводило актуализацию списка инсайдеров ПАО «Газпром» и отправку актуализированных списков инсайдеров Компании организаторам торгов (по требованию), через которых совершаются операции с ценными бумагами ПАО «Газпром»; получало уведомления о совершении инсайдерами операций с финансовыми инструментами ПАО «Газпром»; проводило рассылку уведомлений лицам о включении их в список инсайдеров ПАО «Газпром» и исключении из него; консультировало работников ПАО «Газпром» по возникшим вопросам в данной сфере.



Перечень инсайдерской информации ПАО «Газпром» представлен на интернет-сайте ПАО «Газпром».

Закупочная деятельность ПАО «Газпром» и его дочерних обществ осуществляется в соответствии с законодательством Российской Федерации, в том числе с Федеральным законом от 18 июля 2011 г. № 223-ФЗ «О закупках товаров, работ, услуг отдельными видами юридических лиц», и принятым согласно нормам законодательства Российской Федерации Положением о закупках товаров, работ, услуг ПАО «Газпром» и Компаний Группы Газпром, утвержденным решением Совета директоров Компании от 19 апреля 2012 г. № 1969.

В ПАО «Газпром» и его дочерних обществах выстроена эффективная вертикально интегрированная закупочная система, основанная на принципах информационной открытости, прозрачности, равноправия, развития добросовестной конкуренции, расширения и упрощения доступа участников к закупкам, в целях максимально эффективного расходования финансовых ресурсов, своевременного и полного удовлетворения потребностей в товарах, работах, услугах с необходимыми для обеспечения безопасности опасных производственных объектов показателями цены, качества и надежности.

Процедуры закупок предельно публичны, прозрачны, стандартизированы и просты.

Правила проведения закупок (Положение о закупках) размещены ([www.zakupki.gov.ru](http://www.zakupki.gov.ru)) в Единой информационной системе в сфере закупок товаров, работ, услуг для обеспечения государственных и муниципальных нужд — Единая информационная система, а также на сайте ПАО «Газпром» ([www.gazprom.ru](http://www.gazprom.ru)). Информация о закупках, в том числе планы закупок, извещения, протоколы, сведения о количестве и об общей стоимости договоров, заключенных по результатам закупки, в том числе у субъектов малого и среднего предпринимательства (МСП), сведения о заключенных договорах и их исполнении, публикуется в Единой информационной системе и доступна неограниченному кругу лиц.

В 2016 г. ПАО «Газпром» и его дочерними обществами по итогам конкурентных закупок было заключено более 18 тыс. договоров на сумму 792 млрд руб., экономия при этом составила более 30,4 млрд руб.

Конкурентные закупки Группы Газпром проводятся в электронной форме (за исключением отдельных случаев) на Электронной торговой площадке ЭТП-ГПБ (секция «Закупки Компаний Группы Газпром»), интегрированной с Единой информационной системой.

Доля электронных закупок в общем объеме конкурентных закупок ПАО «Газпром» и его дочерних обществ превышает 97 %.

С 2015 г. используется Автоматизированная система электронных закупок ПАО «Газпром», охватывающая весь цикл закупки от планирования потребности до заключения договора.

Положением о закупках предусмотрено проведение ПАО «Газпром» открытой предквалификации с целью формирования Реестра потенциальных участников закупок Группы Газпром. По состоянию на 1 февраля 2017 г. на сайте ПАО «Газпром» была объявлена 61 предквалификация по различным видам деятельности, участниками предквалификации являлись 1 478 организаций. Организации, прошедшие процедуру предквалификации, включаются в реестр.

В рамках предквалификации Центральным органом управления закупками Группы Газпром (Департаментом ПАО «Газпром», осуществляющим функции управления корпоративными затратами) осуществляется ежеквартальный мониторинг этих организаций по следующим показателям:

- выполняемые в настоящее время работы (объемы);
- наличие свободных мощностей для выполнения работ (загрузка);
- наличие фактов срывов сроков, изменения стоимости, снижения качества выполняемых работ, отрицательных отзывов;
- участие и победы в конкурентных закупках ПАО «Газпром».

По итогам проведения предквалификации по состоянию на 1 февраля 2017 г. в реестр включены 316 организаций, подтвердивших свою квалификацию на осуществление отдельных видов деятельности, в том числе 128 субъектов МСП.

В целях обеспечения эффективности закупочной деятельности применяются все имеющиеся инструменты по оптимизации начальной цены закупаемых товаров (работ, услуг) до объявления закупки (сметное нормирование, фактические договорные цены, укрупненные удельные показатели, анализ конъюнктуры рынка), используются все не противоречащие законодательству Российской Федерации способы снижения цены в ходе проведения закупки, в том числе продление сроков подачи заявок для привлечения большего количества участников, уторговывание цен заявок участников.

По неконкурентным закупкам Центральный орган управления закупками Группы Газпром и Сметная комиссия ПАО «Газпром» проводят анализ порядка формирования и обоснованности цен договоров (изменений и дополнений к ним) ПАО «Газпром», его дочерних обществ и иных организаций Группы Газпром на основании представленных заказчиками расчетов цен договоров (стоимости товаров, работ, услуг), в том числе на предмет их соответствия условиям заключаемых договоров. По результатам анализа выявляется возможность снижения цен в среднем на 10–15 %.

**Расширение доступа субъектов МСП к закупкам, осуществляемым ПАО «Газпром»**

Во исполнение решений Правительства Российской Федерации Компанией реализуется комплекс мероприятий по расширению доступа субъектов МСП к закупкам, осуществляемым ПАО «Газпром».

- С 2010 г. ведется работа с инновационными субъектами МСП в рамках Программы инновационного развития ПАО «Газпром» до 2020 г.
- Реализуется Пилотная программа партнерства ПАО «Газпром» с субъектами МСП (размещена на сайте ПАО «Газпром»). В рамках реализации Программы партнерства создан и ведется на официальном сайте ПАО «Газпром» Реестр участников Программы.
- С 2015 г. в Компании функционирует система «одного окна» для внедрения инновационной продукции МСП. Положение о системе «одного окна» и формы заявок размещены на официальном сайте ПАО «Газпром».
- Максимально упрощены процедуры закупок, в том числе переведены в электронную форму с использованием функционалов Электронной площадки ЭТП-ГПБ, Автоматизированной системы электронных закупок ПАО «Газпром», а также в работе используется форма документации о запросе предложений, содержащая минимально необходимый перечень документов, упрощающий процедуру закупки для участия субъектов МСП; по предметам закупок, в которых могут участвовать субъекты МСП, к участникам закупок не предъявляется требование о предоставлении обеспечения заявки на участие в закупке.
- Разработан, утвержден и размещен в Единой информационной системе Перечень товаров, работ, услуг ПАО «Газпром», закупки которых осуществляются у субъектов МСП.

В соответствии с постановлением Правительства Российской Федерации от 11 декабря 2014 г. № 1352 «Об особенностях участия субъектов малого и среднего предпринимательства в закупках товаров, работ, услуг отдельными видами юридических лиц» (постановление Правительства № 1352) в Плане закупок ПАО «Газпром» на 2016 г. выделялись закупки для участия в них только субъектов МСП. В соответствии с законодательством Российской Федерации проекты планов закупки товаров, работ, услуг (в том числе инновационной и высокотехнологичной продукции) ПАО «Газпром» и отдельных компаний Группы Газпром, определенных распоряжением Правительства Российской Федерации от 6 ноября 2015 г. № 2258-р, в 2016 г. в установленном порядке согласовывались с Федеральной корпорацией по развитию малого и среднего предпринимательства на предмет соответствия требованиям законодательства Российской Федерации, предусматривающим участие субъектов МСП в закупке, в том числе выделения в плане доли закупок, объявляемых для участия только субъектов МСП.

Доля закупок ПАО «Газпром» в 2016 г. у субъектов МСП составила 26,2 % (в расчет включены 1 806 договоров на сумму 72,2 млрд руб.), в том числе по итогам закупок, объявленных для участия только субъектов МСП, — 24,3 % (624 договора на 66,8 млрд руб.).

ПАО «Газпром» выполнены установленные на 2016 г. постановлением Правительства № 1352 годовой объем закупок у субъектов МСП (не менее чем 18 % совокупного годового стоимостного объема договоров, заключенных заказчиками по результатам закупок), а также совокупный годовой стоимостной объем договоров, заключенных заказчиками с субъектами МСП по результатам закупок, осуществленных в соответствии с пп. «б» п. 4 Положения, утвержденного постановлением Правительства № 1352 (не менее чем 10 % совокупного годового стоимостного объема договоров, заключенных заказчиками по результатам закупок).



Годовой отчет ПАО «Газпром» о закупке товаров, работ, услуг отдельными видами юридических лиц у субъектов МСП за 2016 г. представлен в Единой информационной системе, а также на интернет-сайте ПАО «Газпром».

Все закупки осуществляются для бесперебойной работы предприятий Группы Газпром, главным критерием и показателем высокой эффективности действующей закупочной системы является результат деятельности ПАО «Газпром» — надежность поставок газа, введение мощностей внутри страны и за ее пределами, успешная реализация инвестиционных проектов и программ,

то есть обеспечение энергетической безопасности страны.

В 2017 г. планируется продолжить работу по совершенствованию закупочной системы с учетом новых реалий и расширяющихся требований законодательства Российской Федерации, включая максимальную автоматизацию и перевод в электронную форму всех этапов закупочных процедур в рамках Автоматизированной системы электронных закупок ПАО «Газпром»; а также по повышению эффективности закупок, в том числе путем контроля всего процесса закупки (от формирования потребности до исполнения договоров) и снижению расходов Группы Газпром.

**Газпром строго соблюдает обязательства перед владельцами ценных бумаг, активно взаимодействует с российскими и зарубежными инвесторами, продолжает работу по повышению прозрачности раскрытия информации.**

**Структура акционерного капитала**

Размер уставного капитала ПАО «Газпром» составляет 118 367 564 500 руб. и разделен на 23 673 512 900 обыкновенных именных акций номинальной стоимостью 5 руб. каждая. Государственный регистрационный номер выпуска 1-02-00028-А, дата государственной регистрации — 30 декабря 1998 г. Привилегированные акции отсутствуют.



На интернет-сайте ПАО «Газпром» размещен Меморандум о намерениях крупнейшего акционера ПАО «Газпром» — Российской Федерации, касающихся акций ПАО «Газпром».

Правительство Российской Федерации, являясь основным акционером ПАО «Газпром», имеет контрольный пакет акций (включая прямое и косвенное владение)

свыше 50 %. При этом специальное право на участие Российской Федерации в управлении ПАО «Газпром» («золотая акция») отсутствует.

**Информация об акциях ПАО «Газпром», находящихся в собственности ПАО «Газпром» и его дочерних обществ**

По состоянию на 31 декабря 2016 г. отсутствовали акции ПАО «Газпром», право собственности на которые перешло к Компании. При этом на указанную дату в собственности дочерних организаций ПАО «Газпром» находилось 1 573 млн обыкновенных акций Компании, что соответствует 6,6 % от общего количества обыкновенных акций ПАО «Газпром» (по состоянию на 31 декабря 2015 г. — 723 млн обыкновенных акций ПАО «Газпром», или 3,1 % от их общего количества). Увеличение количества акций Компании, находящихся в собственности дочерних обществ ПАО «Газпром», связано с выкупом в июле 2016 г. дочерней компанией Группы Газпром у ГК «Внешэкономбанк» 3,6 % уставного капитала ПАО «Газпром» в виде 211 млн обыкновенных акций и АДР на 639 млн обыкновенных акций на сумму 132 млрд руб.

Руководство Группы контролирует право голоса по выкупленным акциям ПАО «Газпром».

По состоянию на 31 декабря 2016 г. депозитарные расписки были выпущены на 6 360 млн обыкновенных акций ПАО «Газпром», что составляет 26,9 % от общего количества акций Компании.

**Структура акционерного капитала ПАО «Газпром», %**

Наименование	На 31.12.2015 г.	На 31.12.2016 г.
Российская Федерация, в лице Федерального агентства по управлению государственным имуществом	38,37	38,37
АО «Роснефтегаз»*	10,97	10,97
ОАО «Росгазификация»**	0,89	0,89
Владельцы АДР***	27,83	26,86
Прочие зарегистрированные лица	21,94	22,91

\* По состоянию на 31.12.2015 г. и на 31.12.2016 г. доля Российской Федерации в лице Федерального агентства по управлению государственным имуществом в АО «Роснефтегаз» составляла 100 %.

\*\* По состоянию на 31.12.2015 г. и на 31.12.2016 г. доля АО «Роснефтегаз» в ОАО «Росгазификация» составляла 74,55 %.

\*\*\* Банк-эмитент АДР на акции ПАО «Газпром» — The Bank of New York Mellon.

**Рынок акций и капитализация**

Акции ПАО «Газпром» включены в первый (высший) уровень листинга на российских фондовых биржах — ПАО Московская Биржа и ПАО «Санкт-Петербургская биржа».

В октябре 1996 г. ПАО «Газпром» осуществило листинг депозитарных расписок на Лондонской фондовой бирже (ЛФБ). Выпуск АДР, удостоверяющих права в отношении обыкновенных акций ПАО «Газпром» в соответствии с иностранным правом, был осуществлен

депозитарным банком The Bank of New York Mellon. Одна АДР соответствует двум акциям ПАО «Газпром».

АДР на акции ПАО «Газпром» торгуются на Лондонской, Берлинской и Франкфуртской биржах, на ПАО Московская Биржа, обращаются на внебиржевом рынке США, а также внебиржевом рынке Сингапура среди квалифицированных институциональных инвесторов. При этом основные объемы торгов АДР ПАО «Газпром» приходятся на ЛФБ.

ПАО «Газпром» изучает возможности увеличения присутствия на биржевых площадках АТР.

## Основные характеристики торгов акциями и АДР на акции ПАО «Газпром» на ПАО Московская Биржа и ЛФБ

	2015	2016	Изменение, %
<b>ПАО Московская Биржа</b>			
Цена за акцию на закрытие торгов, руб.			
на конец года	136,09	154,55	13,6
минимальная	130,90	124,60	-4,8
максимальная	163,00	168,47	3,4
Среднедневной объем торгов, млн шт.	32,45	29,91	-7,8
Среднедневной объем торгов, млрд руб.	4,67	4,31	-7,7
<b>ЛФБ</b>			
Цена за АДР на закрытие торгов, долл.			
на конец года	3,69	5,05	36,9
минимальная	3,62	3,02	-16,6
максимальная	6,24	5,27	-15,5
Среднедневной объем торгов, млн шт.	16,43	15,89	-3,3
Среднедневной объем торгов, млн долл.	78,26	68,56	-12,4

Рыночная капитализация ПАО «Газпром» в 2016 г. увеличилась на 13,6 % и по состоянию на 31 декабря 2016 г. составила 3,7 трлн руб., что соответствует 60,3 млрд долл.

В 2016 г. рентабельность инвестиций акционеров ПАО «Газпром» составила 0,185, продемонстрировав существенный рост к уровню 2015 г., что отражает рост цены акции и выплаченные в 2016 г. дивиденды по итогам работы ПАО «Газпром» за 2015 г. в размере 7,89 руб. на акцию.

Акции ПАО «Газпром» входят в базу расчета ряда биржевых индексов, среди которых MSCI Russia, MSCI Emerging Markets, FTSE Russia IOB, STOXX All Europe 100, а также индексы ведущих российских бирж.

## Основные индексы, в которые включены акции ПАО «Газпром»

Индекс	Вес акций ПАО «Газпром» при расчете индекса по состоянию на 31.12.2016 г.
MSCI Russia	16,84
MSCI Emerging Markets	0,76
ММВБ	14,68
ММВБ — нефть и газ	14,36
РТС	14,68
РТС нефти и газа	14,36

## Динамика котировок обыкновенных акций ПАО «Газпром» и дневные объемы торгов на ПАО Московская Биржа в 2016 г.





Динамика котировок АДР на акции ПАО «Газпром» и дневные объемы торгов на ЛФБ в 2016 г.

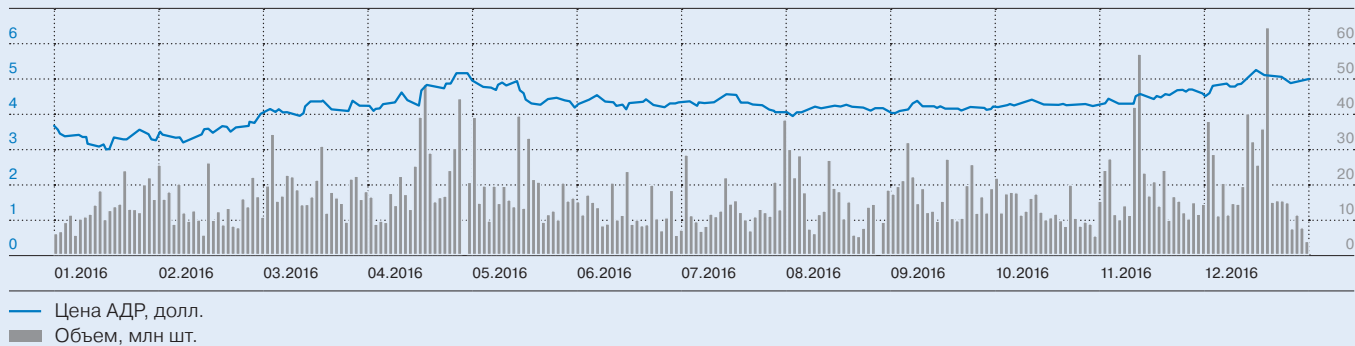

Изменение рыночной капитализации ПАО «Газпром» в 2016 г., млрд долл.

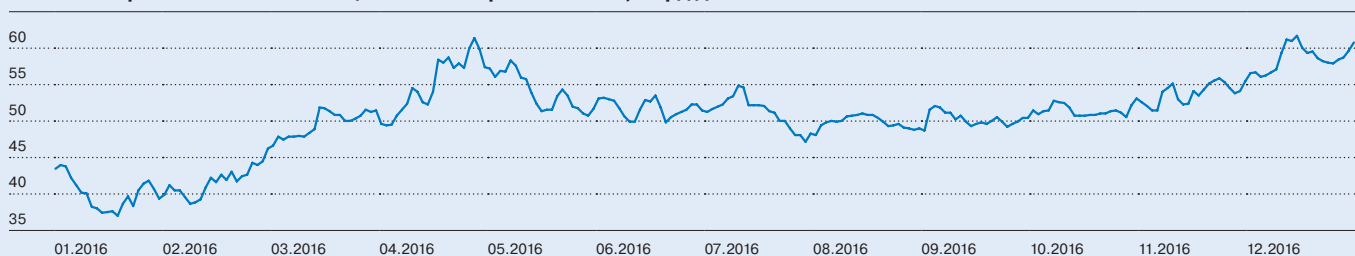

**Примечание.** Значение капитализации рассчитано по рублевым котировкам ПАО «Газпром» на ПАО Московская Биржа на конец дня, в долларах по курсу Банка России за соответствующий день, умноженных на общее количество выпущенных акций ПАО «Газпром».

## Дивидендная политика

При подготовке рекомендаций Общему собранию акционеров ПАО «Газпром» для принятия решения о распределении прибыли, в том числе о выплате дивидендов, Совет директоров Компании исходит из целей соблюдения прав, а также повышения доходов акционеров ПАО «Газпром» путем как выплаты дивидендов, так и увеличения капитализации Компании.

Проводимая ПАО «Газпром» дивидендная политика является сбалансированной — учитывает интересы долгосрочного развития Компании и повышения доходности для акционеров. В последние несколько лет, несмотря на сложную ситуацию на мировых рынках нефти и газа, волатильность финансовых рынков, ПАО «Газпром» обеспечивало акционерам стабильный уровень дивидендов на акцию: 7,2 руб. — по итогам работы в 2013 и 2014 гг., 7,89 руб. — по итогам работы в 2015 г. Дивидендная доходность по акциям Компании в этот период соответствовала уровню доходности ведущих энергетических компаний мира.

## Перспективы реализации дивидендной политики ПАО «Газпром»

Компания нацелена на сохранение размера дивидендов в 2018–2019 гг. в рублевом выражении на уровне не ниже уже достигнутого ПАО «Газпром». Решение по дивидендам в 2018–2019 гг. планируется формировать на основе дополнительного ежегодного анализа ситуации на международных нефтегазовых рынках, обеспеченности размера чистой прибыли свободным денежным потоком, а также ситуации на финансовых рынках. Кроме того, ПАО «Газпром» прорабатывает вопрос перехода на выплату дивидендов, рассчитанных от консолидированной прибыли Группы Газпром по МСФО.

По итогам работы в 2016 г. Совет директоров ПАО «Газпром» рекомендует выплатить дивиденды в объеме 190,3 млрд руб., или 8,0397 руб. на акцию. Таким образом, объем дивидендов по акциям ПАО «Газпром», рекомендованных к выплате по итогам 2016 г., составляет 20,0 % прибыли за год Группы Газпром, относящейся к акционерам ПАО «Газпром», по МСФО. Дивидендная доходность составит 5,2 %.

**Дивидендная история ПАО «Газпром», 2007–2016 гг.**

	2007	2008	2009	2010	2011	2012	2013	2014	2015	2016*
Дивиденды на акцию, руб.	2,66	0,36	2,39	3,85	8,97	5,99	7,20	7,20	7,89	8,0397
Коэффициент выплаты дивидендов, доля от чистой прибыли ПАО «Газпром» по РСБУ (головная компания), %	17	5	9	25	24	25	27	90	46	46
Коэффициент выплаты дивидендов, доля от прибыли Группы Газпром, относящейся к акционерам ПАО «Газпром», по МСФО, %	10	1	7	9	16	12	15	107	24	20
Дивидендная доходность** по акциям ПАО «Газпром», %	0,8	0,3	1,3	2,0	5,2	4,2	5,2	5,5	5,8	5,2

\* За 2016 г. приведены рекомендуемые дивиденды.

\*\* Дивидендная доходность за соответствующий период рассчитана как отношение дивидендов, выплаченных на одну акцию в соответствующем году, к цене акции на 31 декабря.



Полная дивидендная история Компании представлена на интернет-сайте ПАО «Газпром».

**Выплаты дивидендов в 2016 г. по итогам деятельности ПАО «Газпром» за 2015 г. по состоянию на 31.12.2016 г.**

	Начислено, тыс. руб.	Выплачено, тыс. руб.	Осталось не выплачено, тыс. руб.*	Отношение невыплаченных дивидендов к начисленным, %
По акциям, принадлежащим Российской Федерации в лице Федерального агентства по управлению государственным имуществом	71 675 337	71 675 337	–	–
По акциям, принадлежащим физическим и юридическим лицам, права на акции которых учитываются в реестре	26 637 329	26 445 086	192 243	0,72
По акциям, принадлежащим физическим и юридическим лицам, права на акции которых учитываются депозитарием, которому открыт лицевой счет номинального держателя в реестре эмитента**	88 471 232	88 311 096	160 136	0,18
По акциям, принадлежащим неустановленным лицам	119	–	119	100,00
<b>Всего</b>	<b>186 784 017</b>	<b>186 431 519</b>	<b>352 498</b>	<b>0,19</b>

\* Не выплачены дивиденды акционерам — юридическим и физическим лицам, не предоставившим точные и необходимые данные для перечисления дивидендов в соответствии с п. 8 ст. 42 Федерального закона от 26.12.1995 г. № 208-ФЗ «Об акционерных обществах». Дивиденды, начисленные на акции неустановленных лиц, выплачиваются по мере установления прав акционеров на ценные бумаги.

\*\* Сумма дивидендов, выплаченная ПАО «Газпром» номинальным держателям 03.08.2016 г. в соответствии с мероприятиями по реализации решений годового Общего собрания акционеров от 30.06.2016 г. о выплате дивидендов по результатам деятельности ПАО «Газпром» в 2015 г., составила 88 471 232 тыс. руб. По состоянию на 31.12.2016 г. сумма дивидендов, по которым номинальные держатели не исполнили обязанность по их передаче, установленную законодательством Российской Федерации о ценных бумагах, по не зависящим от них причинам (п. 8 ст. 42 Федерального закона от 26.12.1995 г. № 208-ФЗ) составила 160 136 тыс. руб.

## Выплаты дивидендов в 2016 г. по итогам деятельности ПАО «Газпром» в 2011–2014 гг., тыс. руб.

Категория акционера	Остаток задолженности по состоянию на 01.01.2016 г.	Выплачено в 2016 г.	Восстановлено в 2016 г. в составе нераспределенной прибыли по истечении срока исковой давности	Остаток задолженности по состоянию на 31.12.2016 г.
Юридические лица*	29 551	479	26 773	2 299
Физические лица*	406 057	29 437	32 499	344 121
Номинальные держатели**	497 366	295 421	–	201 945
Не установленные на момент начисления владельцы***	3 740	142	3 414	184
<b>Всего</b>	<b>936 714</b>	<b>325 479</b>	<b>62 686</b>	<b>548 549</b>

\* Не выплачены дивиденды акционерам — юридическим и физическим лицам, не предоставившим точные и необходимые данные для перечисления дивидендов в соответствии с Федеральным законом от 26.12.1995 г. № 208-ФЗ «Об акционерных обществах».

\*\* Номинальные держатели, не исполнившие обязанность по передаче дивидендов, установленную законодательством Российской Федерации о ценных бумагах, по не зависящим от них причинам (п. 8 ст. 42 Федерального закона от 26.12.1995 г. № 208-ФЗ).

\*\*\* Дивиденды, начисленные на акции неустановленных лиц, выплачиваются по мере установления прав акционеров на ценные бумаги.

## Кредитные рейтинги

Кредитные рейтинги, присвоенные ПАО «Газпром» крупнейшими рейтинговыми агентствами мира, соответствуют суверенным рейтингам Российской Федерации в иностранной валюте.

## Кредитные рейтинги ПАО «Газпром» по состоянию на 31.12.2016 г.

Рейтинговое агентство	Долгосрчный кредитный рейтинг в иностранной валюте
Standard & Poor's	BB+ (прогноз «стабильный»)
Fitch Ratings	BBB- (прогноз «стабильный»)
Moody's	Ba1 (прогноз «негативный»)
Dagong	AAA (прогноз «стабильный»)



Подробная информация о кредитных рейтингах ПАО «Газпром» представлена на интернет-сайте ПАО «Газпром».

Кредитные рейтинги ПАО «Газпром» по методологии Standard & Poor's, Fitch Ratings и Moody's ограничены уровнем суверенного рейтинга Российской Федерации.

В 2016 г. китайское рейтинговое агентство Dagong подтвердило наивысший рейтинг кредитоспособности ПАО «Газпром» — AAA со стабильным прогнозом, а рейтинговые агентства Fitch Ratings и Standard & Poor's повысили прогноз по рейтингу ПАО «Газпром» с «негативного» на «стабильный».

## Облигационные займы

Для привлечения заимствований с международных рынков капитала ПАО «Газпром» размещает облигации в рамках Программы EMTN (Программа среднесрочных облигаций — еврооблигационные займы) и Программы ECP (краткосрочные европейские коммерческие бумаги сроком обращения до года). Также Компания размещает рублевые облигации.

Программа ECP создана в целях оперативного управления краткосрочной ликвидностью и представляет собой мультивалютную возобновляемую кредитную линию на сумму до 4 млрд долл. (максимальная сумма непогашенного основного долга). По состоянию на 31 декабря 2016 г. в рамках Программы ECP займы в обращении отсутствовали.

Программа EMTN представляет собой мультивалютную возобновляемую кредитную линию на сумму до 40 млрд долл. (максимальная сумма непогашенного основного долга).

По состоянию на 31 декабря 2016 г. в обращении находилось 23 еврооблигационных выпуска на общую сумму 10,4 млрд долл., 8,8 млрд евро, 1,5 млрд швейцарских франков и 0,5 млрд фунтов стерлингов. Эмитентом выпусков является компания специального назначения Gaz Capital S.A.

Еврооблигации ПАО «Газпром» традиционно приобретает широкий круг инвесторов, характеризующихся различной страновой и институциональной принадлежностью.

По состоянию на 31 декабря 2016 г. в обращении находились четыре выпуска рублевых облигаций на общую сумму 45 млрд руб.



Подробная информация об облигационных займах ПАО «Газпром» представлена на интернет-сайте ПАО «Газпром».

**Находящиеся в обращении еврооблигационные займы по Программе EMTN, привлеченные ПАО «Газпром» по состоянию на 31.12.2016 г.**

Объем	Дата размещения	Дата погашения	Купон, %	Код ISIN
1,2 млрд долл.	28.04.2004	28.04.2034	8,625	XS0191754729
0,5 млрд евро	22.11.2006	22.03.2017	5,136	XS0276455937
0,5 млрд евро	07.03.2007	02.11.2017	5,44	XS0290581569
1,3 млрд долл.	07.03.2007	07.03.2022	6,51	XS0290580595
1,25 млрд долл.	16.08.2007	16.08.2037	7,288	XS0316524130
1,2 млрд евро	25.10.2007	13.02.2018	6,605	XS0327237136
1,1 млрд долл.	11.04.2008	11.04.2018	8,146	XS0357281558
2,25 млрд долл.	23.04.2009	23.04.2019	9,25	XS0424860947
0,6 млрд долл.	23.11.2011	23.01.2021	5,999	XS0708813810
1,4 млрд евро	19.07.2012	15.03.2017	3,755	XS0805582011
1,0 млрд долл.	19.07.2012	19.07.2022	4,95	XS0805570354
0,8 млрд долл.	06.02.2013	06.02.2020	3,85	XS0885733153
0,9 млрд долл.	06.02.2013	06.02.2028	4,95	XS0885736925
1,0 млрд евро	21.03.2013	20.03.2020	3,389	XS0906946008
0,5 млрд евро	21.03.2013	21.03.2025	4,364	XS0906949523
0,9 млрд евро	25.07.2013	25.07.2018	3,7	XS0954912514
0,5 млрд фунтов стерлингов	25.09.2013	25.09.2020	5,338	XS0974126186
0,5 млрд швейцарских франков	25.10.2013	25.10.2019	2,85	CH0226274261
0,75 млрд евро	26.02.2014	26.02.2021	3,6	XS1038646078
1,0 млрд евро	15.10.2015	15.10.2018	4,625	XS1307381928
0,5 млрд швейцарских франков	30.03.2016	30.11.2018	3,375	CH0317921671
1,0 млрд евро	17.11.2016	17.11.2023	3,125	XS1521039054
0,5 млрд швейцарских франков	30.11.2016	30.11.2021	2,75	CH0346828400

**Находящиеся в обращении рублевые облигации ПАО «Газпром» по состоянию на 31.12.2016 г.**

Объем	Дата размещения	Дата погашения	Купон, %	Регистрационный номер	Эмитент
15 млрд руб.	27.11.2013	21.10.2043	Определяется эмитентом по формуле*	4B02-19-00028-A	ПАО «Газпром»
15 млрд руб.	27.11.2013	21.10.2043	Определяется эмитентом по формуле*	4B02-20-00028-A	ПАО «Газпром»
5 млрд руб.	21.02.2013	15.02.2018	7,55	4-04-36400-R	ООО «Газпром капитал»**
10 млрд руб.	21.02.2013	16.02.2017	7,55	4-05-36400-R	ООО «Газпром капитал»**

\*  $K_i = (CPI - 100\%) + 1\%$ , где

$K_i$  — процентная ставка  $i$ -го купонного периода, но не менее 0,01 % годовых;

CPI — рассчитанное в целом по Российской Федерации значение индекса потребительских цен в процентах к соответствующему месяцу предыдущего года.

\*\* Дочерняя компания специального назначения для привлечения денежных средств с российского финансового рынка.

### Взаимодействие с акционерами и инвесторами

Ценные бумаги ПАО «Газпром» являются одними из наиболее ликвидных инструментов на российском рынке. Инвесторская база Компании состоит из несколько тысяч институциональных инвесторов, в том числе крупных зарубежных, таких как инвестиционные и пенсионные фонды, банки, страховые компании, а также из частных инвесторов. Крупнейшими миноритарными держателями акций и АДР на акции ПАО «Газпром» остаются инвесторы из США, Великобритании и континентальной Европы.

Компания ведет постоянный диалог с инвестиционным сообществом. На регулярной основе осуществля-

ется взаимодействие с инвестиционными аналитиками и инвесторами в различных форматах. ПАО «Газпром» регулярно организует прямое общение аналитиков и инвесторов с руководством Компании, в том числе в формате телефонных конференций и роуд-шоу, а также в ходе посещений производственных объектов Группы. Представители ПАО «Газпром» и его дочерних обществ проводят встречи с инвесторами, активно участвуют в российских и международных конференциях, организуемых ведущими инвестиционными банками. Также проводятся роуд-шоу в регионах наибольшей концентрации существующих и потенциальных инвесторов.

#### Мероприятия и события 2016 г., значимые для взаимодействия с акционерами и инвесторами

Дата	Мероприятие
Февраль	День инвестора в Нью-Йорке (1 февраля) и Лондоне (4 февраля)
28 апреля	Публикация Годового финансового отчета за 2015 г. по требованиям FSA, включая финансовую отчетность по МСФО за 2015 г. Телефонная конференция с инвесторами по финансовой отчетности Группы Газпром по МСФО за 2015 г.
11 мая (конец операционного дня)	Дата закрытия реестра акционеров
25 мая	Публикация Годового отчета ПАО «Газпром»
16 июня	Выступление Председателя Правления ПАО «Газпром» Алексея Миллера на панельной сессии «Геоэкономика крупных инфраструктурных проектов» Петербургского международного экономического форума
Май — июнь	Брифинги руководства ПАО «Газпром» по итогам 2015 г. и основным аспектам развития Компании
30 июня	Годовое Общее собрание акционеров ПАО «Газпром»
5–8 июля	Посещение инвесторами производственных объектов ПАО «Газпром»
10 августа	Публикация финансовой отчетности Группы Газпром по МСФО за I квартал 2016 г., телефонная конференция с инвесторами по финансовой отчетности
29 августа	Публикация финансовой отчетности Группы Газпром по МСФО за II квартал 2016 г., телефонная конференция с инвесторами по финансовой отчетности
2 сентября	Выступление Председателя Правления ПАО «Газпром» Алексея Миллера на Восточном экономическом форуме 2016
4 октября	Выступление Председателя Правления ПАО «Газпром» Алексея Миллера на Петербургском международном газовом форуме

Большим интересом пользуется ежегодный День инвестора «Газпрома». В феврале 2016 г. мероприятие прошло в Нью-Йорке и Лондоне, собрав около 200 портфельных управляющих и аналитиков крупнейших международных инвестиционных фондов и кредитных организаций. Кроме того, более 140 инвесторов и аналитиков дистанционно участвовали в мероприятии благодаря его онлайн-трансляции в сети Интернет.

Аналитические отчеты по акциям ПАО «Газпром» регулярно выпускают крупнейшие иностранные и российские инвестиционные банки. По состоянию на конец 2016 г. большинство аналитиков дает рекомендации «покупать» и «держат». Кроме того, в течение 2016 г. некоторые компании повысили рекомендации.

ПАО «Газпром» планирует и далее совершенствовать работу с текущими и потенциальными инвесторами и акционерами с целью повышения капитализации Компании и снижения стоимости привлечения новых заимствований. Приоритетами являются развитие эффективного диалога с существующими инвесторами, а также расширение базы инвесторов, в том числе в странах АТР.



Контакты аналитиков инвестиционных компаний, регулярно освещающих деятельность ПАО «Газпром», представлены на интернет-сайте ПАО «Газпром».

**Изменения рекомендаций по акциям ПАО «Газпром» в 2016 г.**

<b>Компания</b>	<b>Рекомендация, конец 2015 г.</b>	<b>Рекомендация, конец 2016 г.</b>	<b>Изменение</b>
ООО «Компания БКС»	Продавать	Продавать	Без изменения
ООО «ИК ВЕЛЕС Капитал»	Покупать	Покупать	Без изменения
АО ВТБ Капитал	Держать	Держать	Без изменения
АТОН	–	Держать	Возобновление покрытия
Банк ГПБ (АО)	Выше рынка	Выше рынка	Без изменения
Otkritie Capital	Покупать	Покупать	Без изменения
ПАО «БАНК УРАЛСИБ»	Держать	Покупать	Повышена
Bank of America Corporation	По рынку	По рынку	Без изменения
Citigroup	Покупать	Покупать	Без изменения
Credit Suisse	Ниже рынка	Ниже рынка	Без изменения
Deutsche Bank	Продавать	Продавать	Без изменения
Goldman Sachs	Продавать	Держать	Повышена
HSBC	Продавать	Держать	Повышена
J.P. Morgan	Выше рынка	Выше рынка	Без изменения
Morgan Stanley	Продавать	Продавать	Без изменения
Raiffeisen Bank	Держать	Держать	Без изменения
Renaissance Capital	Покупать	Выше рынка	Без изменения
Sberbank CIB	Держать	Держать	Без изменения
UBS	Покупать	Держать	Понижена





<b>Крупные сделки и сделки, в совершении которых имеется заинтересованность</b>	172
<b>Сведения о сделках с акциями ПАО «Газпром», совершенных членами Совета директоров ПАО «Газпром» и членами Правления ПАО «Газпром» в 2016 г.</b>	189
<b>Сведения о реализации непрофильных активов ПАО «Газпром» и его дочерних обществ</b>	190
<b>Сведения о фактических результатах исполнения поручений и указаний Президента Российской Федерации и поручений Правительства Российской Федерации</b>	191
<b>Информация об объемах потребленных ПАО «Газпром» энергетических ресурсов и средств, израсходованных на их приобретение</b>	198
<b>Дополнительная информация к Годовому отчету, размещенная на интернет-сайте ПАО «Газпром»</b>	199
<b>Глоссарий</b>	200
<b>Адреса и контакты</b>	204

В 2016 г. ПАО «Газпром» не совершало сделок, признаваемых в соответствии с действующим законодательством Российской Федерации крупными сделками.

Все одобренные Общим собранием акционеров и Советом директоров сделки, признаваемые в соответствии с действующим законодательством Российской Федерации сделками, в совершении которых имеется заинтересованность, обеспечивают хозяйственную и коммерческую деятельность Компании и ее корпоративные интересы.

## Перечень заключенных в 2016 г. сделок, в совершении которых имеется заинтересованность, одобренных органами управления ПАО «Газпром»

Основания признания лиц заинтересованными в совершении нижеуказанных сделок:

- а) члены органов управления ПАО «Газпром» заинтересованы в совершении сделок, поскольку:
  - занимают должности в органах управления юриди-

- ческих лиц, являющихся сторонами по сделкам (пункты 1–9, 11–15, 17–37, 40–50, 54–56, 58–64, 66–77, 79–86, 88, 92–100, 102–108, 110–113),
  - занимают должности в органах управления ООО «Газпром межрегионгаз» и АО «СОГАЗ», компании Nord Stream 2 AG, являющихся сторонами по сделке (пункты 78, 101),
  - занимают должности в органах управления управляющих организаций юридических лиц, являющихся сторонами по сделкам (пункты 51–53, 87, 89, 91, 109),
  - являются стороной по сделке (пункты 57, 65),
  - являются выгодоприобретателем в сделке (пункты 39, 90);
- б) Российская Федерация как акционер ПАО «Газпром», имеющий более 20 % голосующих акций Общества, заинтересована в совершении сделок, поскольку:
  - является стороной по сделке (пункт 16),
  - владеет более 20 % акций юридического лица, являющегося стороной по сделке (пункты 10, 38).

**1** Дополнительное соглашение № 8 к договору займа от 29.05.2007 № ЦКНГ-0507 с ООО «ЦентрКаспнефтегаз». Стороны: ПАО «Газпром», ООО «ЦентрКаспнефтегаз». Предмет — внесение изменений в договор займа в части продления срока возврата суммы основного долга и размера процентов. Срок возврата суммы основного долга — не позднее 25.12.2017. Размер процентов — 11,5 % годовых от суммы задолженности по основному долгу. Дополнительное соглашение вступает в силу с даты его подписания сторонами. Условия дополнительного соглашения применяются к отношениям сторон, возникшим с 01.09.2016. Заинтересованное лицо — член Совета директоров ПАО «Газпром» Д.Н. Патрушев.

[Сделка одобрена решением Совета директоров ПАО «Газпром» от 16.12.2016 № 2867.](#)

**2** Дополнительное соглашение № 11 к договору займа от 05.06.2008 № 0608 с ООО «ЦентрКаспнефтегаз». Стороны: ПАО «Газпром», ООО «ЦентрКаспнефтегаз». Предмет — внесение изменений в договор займа в части продления срока возврата суммы основного долга и размера процентов. Срок возврата суммы основного долга — не позднее 25.12.2017. Размер процентов — 11,5 % годовых от суммы задолженности по основному долгу. Дополнительное соглашение вступает в силу с даты его подписания сторонами. Условия дополнительного соглашения применяются к отношениям сторон, возникшим с 01.09.2016. Заинтересованное лицо — член Совета директоров ПАО «Газпром» Д.Н. Патрушев.

[Сделка одобрена решением Совета директоров ПАО «Газпром» от 16.12.2016 № 2866.](#)

**3** Договор на оказание образовательных услуг с федеральным государственным бюджетным образовательным учреждением высшего образования «Санкт-Петербургский государственный экономический университет». Федеральное государственное бюджетное образовательное учреждение высшего образования «Санкт-Петербургский государственный экономический университет» обязуется в период с 23.11.2016 по 25.11.2016 оказать ПАО «Газпром» услуги по обучению на 9 модуле программы профессиональной подготовки «МВА Газпром: Управление нефтегазовой корпорацией в глобальной среде» (двухгодичная 9-модульная программа) для представителя ПАО «Газпром», а ПАО «Газпром» обязуется оплатить такие услуги. Стоимость услуг по договору составляет 11 000,00 руб., НДС не облагается в соответствии с пп. 14 п. 2 ст. 149 Налогового кодекса Российской Федерации. Договор вступает в силу с момента его подписания сторонами и действует до полного исполнения сторонами своих обязательств. Часть условий договора применяется к отношениям сторон, возникшим с 16.05.2016. Заинтересованные лица — члены

органов управления ПАО «Газпром» А.Б. Миллер, Д.Н. Патрушев.

[Сделка одобрена решением годового Общего собрания акционеров ПАО «Газпром» от 30.06.2016.](#)

**4** Дополнительное соглашение № 1 к договору на оказание комплекса услуг по транспортировке природного газа с применением технологии по сжижению газа от 01.09.2014 № ГГЭСтр-2014 с АО «Газпром газэнергосеть» в связи с изменением наименования договора, а также изложением его в новой редакции. Срок оказания услуг по транспортировке: с 15.09.2014 по 15.09.2034. Цена услуг по транспортировке, оказываемых АО «Газпром газэнергосеть», составляет 11,00 руб. за 1 м<sup>3</sup> природного газа при стандартных условиях, кроме того НДС. Дополнительное соглашение вступает в силу с 01.02.2017. Часть условий дополнительного соглашения применяется к отношениям сторон, возникшим с 01.06.2015. Заинтересованное лицо — член коллегиального исполнительного органа ПАО «Газпром» Е.В. Михайлова.

[Сделка одобрена решением годового Общего собрания акционеров ПАО «Газпром» от 30.06.2016.](#)

**5** Дополнительное соглашение № 24 к договору поставки газа от 13.12.2007 № 25 Пк-2007 с ОАО «Севернефтегазпром» в связи с уточнением объемов поставки газа в 2017 г., а также цены на поставляемый газ. В течение 2017 г. поставки ОАО «Севернефтегазпром» обязуется поставить, а ПАО «Газпром» отобрать 9 924 810 тыс. м<sup>3</sup> газа. Цена на газ, поставляемый в течение первого полугодия 2017 г. поставки, составляет 2 037,50 руб. за 1 000 м<sup>3</sup> газа. Дополнительное соглашение вступает в силу с даты его подписания сторонами. Заинтересованные лица — члены коллегиального исполнительного органа ПАО «Газпром» В.В. Черепанов, А.И. Медведев, Е.В. Михайлова.

[Сделка одобрена решением годового Общего собрания акционеров ПАО «Газпром» от 30.06.2016.](#)

**6** Договор с ООО «Газпром межрегионгаз». ПАО «Газпром» обязуется поставлять ООО «Газпром межрегионгаз» газ горючий природный, включая газ горючий природный сухой отбензиненный, добытый ПАО «Газпром» и/или его аффилированными лицами (далее — газ), для его дальнейшей реализации потребителям Российской Федерации: Республики Дагестан, Кабардино-Балкарской Республики, Карачаево-Черкесской Республики, Республики Ингушетия и Республики Северная Осетия — Алания. Поставка газа производится в период с 01.01.2017 по 31.12.2017 в объеме 5 390,8 млн м<sup>3</sup>. Договор вступает в силу с даты его подписания сторонами и действует до полного исполнения сторонами принятых

на себя обязательств. Заинтересованное лицо — член коллегиального исполнительного органа ПАО «Газпром» К.Г. Селезнев.

[Сделка одобрена решением годового Общего собрания акционеров ПАО «Газпром» от 30.06.2016.](#)

**7** Договор с ООО «Газпром межрегионгаз». ПАО «Газпром» обязуется поставлять ООО «Газпром межрегионгаз» газ горючий природный, включая газ горючий природный сухой отбензиненный, добытый ПАО «Газпром» и/или его аффилированными лицами (далее — газ), для его дальнейшей реализации потребителям Чеченской Республики, а ООО «Газпром межрегионгаз» обязуется принимать и оплачивать поставленный газ. Поставка газа в период с 01.01.2017 по 31.12.2017 производится в объеме 1 748,1 млн м<sup>3</sup>. Договор вступает в силу с даты его подписания сторонами и действует до полного исполнения сторонами принятых на себя обязательств. Заинтересованное лицо — член коллегиального исполнительного органа ПАО «Газпром» К.Г. Селезнев.

[Сделка одобрена решением годового Общего собрания акционеров ПАО «Газпром» от 30.06.2016.](#)

**8** Дополнение № 9/17 к договору поставки газа от 30.07.2010 № МРГ/нп-2010/1-007/10 с ООО «Газпром межрегионгаз» в связи с уточнением объемов поставки газа в 2017 г. и оплаты покупаемого газа. Дополнение вступает в силу с даты его подписания сторонами. Часть условий дополнения применяется к отношениям сторон, возникшим с 15.09.2016. Заинтересованное лицо — член коллегиального исполнительного органа ПАО «Газпром» К.Г. Селезнев.

[Сделка одобрена решением годового Общего собрания акционеров ПАО «Газпром» от 30.06.2016.](#)

**9** Дополнение № 8/17 к договору на поставку газа от 17.10.2011 № С/МРГп-2011/1-005/11 с ООО «Газпром межрегионгаз» в связи с уточнением объемов поставки газа в 2017 г. Объем газа, поставляемый в период с 01.01.2017 по 31.12.2017, — 1 224,3 млн м<sup>3</sup>. Дополнение вступает в силу с даты его подписания сторонами. Заинтересованное лицо — член коллегиального исполнительного органа ПАО «Газпром» К.Г. Селезнев.

[Сделка одобрена решением годового Общего собрания акционеров ПАО «Газпром» от 30.06.2016.](#)

**10** Дополнительное соглашение № 1 к договору об оказании услуги «Электронный банк» от 16.12.2008 № 1263 с Банком ВТБ (ПАО). Стороны: ПАО «Газпром» и Банк ВТБ (ПАО). Предмет дополнительного соглаше-

ния — изложение в новой редакции договора об оказании услуги «Электронный банк» от 16.12.2008 № 1263 (далее — Договор), в том числе в целях уточнения используемой терминологии, наименования и предмета Договора, прав и обязанностей сторон. Наименование Договора — Договор о предоставлении услуги «Дистанционное банковское обслуживание». Договор и Условия предоставления Банком ВТБ (ПАО) услуги «Дистанционное банковское обслуживание» (далее — Условия) определяют порядок электронного документооборота между сторонами с использованием системы дистанционного банковского обслуживания. Условия размещаются и актуализируются Банком ВТБ (ПАО) на сайте в сети Интернет.

Банк ВТБ (ПАО) на основании Договора, договора (-ов) банковского счета и иных соглашений, заключенных между сторонами, а также на основании действующего сборника тарифов вознаграждений за услуги, оказываемые Банком ВТБ (ПАО) / индивидуальных тарифов (далее — Тарифы) предоставляет ПАО «Газпром» услуги по приему и передаче электронных документов и осуществлению на их основании банковских и иных операций, предусмотренных вышеуказанными договорами и соглашениями, а ПАО «Газпром» принимает оказанные услуги и оплачивает их. За оказание услуги «Дистанционное банковское обслуживание» ПАО «Газпром» уплачивает вознаграждение Банку ВТБ (ПАО) в соответствии с действующими Тарифами. Вознаграждение за обслуживание системы дистанционного банковского обслуживания взимается Банком ВТБ (ПАО) вне зависимости от наличия или отсутствия операций по счету.

Договор вступает в силу с момента его подписания обеими сторонами и действует в течение неопределенного срока. Дополнительное соглашение вступает в силу с даты его подписания сторонами. Заинтересованное лицо — Российская Федерация — акционер ПАО «Газпром», имеющий более 20 % голосующих акций ПАО «Газпром».

**Сделка одобрена решением Совета директоров ПАО «Газпром» от 09.12.2015 № 2640.**

**11** Договор с ООО «Газпром межрегионгаз». ПАО «Газпром» обязуется поставлять ООО «Газпром межрегионгаз» газ горючий природный, включая газ горючий природный сухой отбензиненный, добытый ПАО «Газпром» и/или его аффилированными лицами (далее — газ), для его дальнейшей реализации потребителям Российской Федерации: Республики Дагестан, Кабардино-Балкарской Республики, Карачаево-Черкесской Республики, Республики Ингушетия и Республики Северная Осетия — Алания. Объем газа, поставляемый в период с 01.01.2016 по 31.12.2016, — 5 297,2 млн м<sup>3</sup>. Договор вступает в силу с даты его подписания сторонами и действует до полного исполнения сторонами принятых на себя обязательств. Условия договора применяются к отношениям сторон, возникшим с 01.01.2016. Заинтересованное лицо — член коллегиального исполнительного органа ПАО «Газпром» К.Г. Селезнев.

**Сделка одобрена решением годового Общего собрания акционеров ОАО «Газпром» от 26.06.2015.**

**12** Договор с ООО «Газпром межрегионгаз». ПАО «Газпром» обязуется поставлять ООО «Газпром межрегионгаз» газ горючий природный, включая газ горючий природный сухой отбензиненный, добытый ПАО «Газпром» и/или его аффилированными лицами (далее — газ), для его дальнейшей реализации потребителям Чеченской Республики, а ООО «Газпром межрегионгаз» обязуется принимать и оплачивать поставленный газ. Объем газа, поставляемый в период с 01.01.2016 по 31.12.2016, — 1 748,1 млн м<sup>3</sup>. Договор вступает в силу с даты его подписания сторонами и действует до полного исполнения сторонами принятых на себя обязательств. Условия договора применяются к отношениям сторон, возникшим с 01.01.2016. Заинтересованное лицо — член коллегиального исполнительного органа ПАО «Газпром» К.Г. Селезнев.

**Сделка одобрена решением годового Общего собрания акционеров ОАО «Газпром» от 26.06.2015.**

**13** Договор на проведение инвентаризации основных средств с ПАО «Газпром нефть». ПАО «Газпром нефть» обязуется оказать ПАО «Газпром» услуги по организации и проведению инвентаризации основных средств ПАО «Газпром» по состоянию на 27.10.2015, передаваемых в аренду ПАО «Газпром нефть» с 27.10.2015, в том числе по подготовке материалов для проведения раз-

укрупнения основных средств ПАО «Газпром» в соответствии с распоряжениями ПАО «Газпром». ПАО «Газпром нефть» обязуется оказать услуги в период с 27.10.2015 по 09.12.2015. Стоимость услуг составляет 1 075,00 руб., кроме того НДС. Договор вступает в силу с даты его подписания сторонами и действует до полного исполнения сторонами своих обязательств. Условия договора применяются к отношениям сторон, возникшим с 27.10.2015. Заинтересованные лица — члены органов управления ПАО «Газпром» А.Б. Миллер, А.В. Круглов, Н.Н. Дубик, К.Г. Селезнев, В.А. Голубев, В.В. Черепанов, М.Л. Середя, Е.В. Михайлова.

**Сделка одобрена решением годового Общего собрания акционеров ОАО «Газпром» от 26.06.2015.**

**14** Договор об оказании услуг по организации транспортно-складских работ на территории Российской Федерации в 2016 г. с ТОО «КазРосГаз». Предмет договора — оказание услуг по организации транспортировки принадлежащего ТОО «КазРосГаз» газа по территории Российской Федерации для его вывоза с территории Российской Федерации в период с 01.01.2016 по 31.12.2016. ТОО «КазРосГаз» поручает, а ПАО «Газпром» принимает на себя обязательства, связанные с организацией транспортировки газа, принадлежащего ТОО «КазРосГаз», до 7 453 млн м<sup>3</sup> газа по газотранспортной системе Российской Федерации. ТОО «КазРосГаз» принимает на себя обязательства оплатить ПАО «Газпром» услуги в соответствии с условиями договора. Договор вступает в силу с момента его подписания сторонами, применяется к отношениям сторон, возникшим с 01.01.2016, и действует по 31.12.2016 включительно, а в части расчетов — до полного его завершения. Заинтересованные лица — члены коллегиального исполнительного органа ПАО «Газпром» А.И. Медведев, К.Г. Селезнев, В.А. Голубев.

**Сделка одобрена решением годового Общего собрания акционеров ОАО «Газпром» от 26.06.2015.**

**15** Соглашение о реструктуризации задолженности с АО «Газпром газэнергосеть». Стороны: ПАО «Газпром» и АО «Газпром газэнергосеть». Предмет соглашения — реструктуризация задолженности АО «Газпром газэнергосеть» перед ПАО «Газпром», сформированной по состоянию на 01.08.2014 по договорам № G7011-003 от 04.03.2011, № G7013-002 от 28.12.2012, № H7013-001 от 28.12.2012, договору поставки нефтегазоконденсатной смеси и стабильного газового конденсата № ДПА-2014-01 от 31.12.2013, договорам на поставку продукции № 18-08/13 от 29.12.2012, № 28-08/13 от 22.10.2013, договорам поставки товарной продукции № B75-G01313 от 13.06.2013, № B75-G01911 от 21.02.2011, № C75-G00212 от 26.12.2011, № D75-G09113 от 11.11.2013, № D75-G09213 от 11.11.2013, № D75-G09313 от 11.11.2013, № D75-G10113 от 28.11.2013, № D75-G01413 от 11.06.2013, договорам на поставку продукции № D34-G02111 от 01.03.2011, № D34-G08510 от 01.12.2010, № D34-G08610 от 01.12.2010, № D34-G08710 от 01.12.2010, № D34-G09010 от 21.12.2010, договора на поставку продукции № 37-1003/10-13/СК от 01.11.2013, договора поставки газов углеводородных сжиженных топливных марки ПБТ № 2-10/11 от 25.02.2011, договора поставки фракции пентан-гексановой № 3-10-07 от 06.02.2007, договора поставки газов углеводородных сжиженных топливных для коммунально-бытового потребления марки СПБТ № 85-10(Г) от 22.09.2005, путем расписки платеж.

Сумма основного долга составляет:

- по договору № G7011-003 от 04.03.2011 — 21 831 599,69 руб., включая НДС;
- по договору № G7013-002 от 28.12.2012 — 569 345 100,64 руб., включая НДС;
- по договору № H7013-001 от 28.12.2012 — 7 587 878 757,86 руб., включая НДС;
- по договору поставки нефтегазоконденсатной смеси и стабильного газового конденсата № ДПА-2014-01 от 31.12.2013 — 146 606 440,94 руб., включая НДС;
- по договору на поставку продукции № 18-08/13 от 29.12.2012 — 45 571 308,70 руб., включая НДС;
- по договору на поставку продукции № 28-08/13 от 22.10.2013 — 99 944 712,08 руб., включая НДС;
- по договору поставки товарной продукции № B75-G01313 от 13.06.2013 — 27 081 484,61 руб., включая НДС;
- по договору поставки товарной продукции № B75-G01911 от 21.02.2011 — 88 349 596,17 руб., включая НДС;
- по договору поставки товарной продукции

- № C75-G00212 от 26.12.2011 — 219 705 822,50 руб., включая НДС;
- по договору поставки товарной продукции № D75-G09113 от 11.11.2013 — 4 671 906 503,50 руб., включая НДС;
- по договору поставки товарной продукции № D75-G09213 от 11.11.2013 — 328 200 334,56 руб., включая НДС;
- по договору поставки товарной продукции № D75-G09313 от 11.11.2013 — 493 844 526,19 руб., включая НДС;
- по договору поставки товарной продукции № D75-G10113 от 28.11.2013 — 1 019 592 865,00 руб., включая НДС;
- по договору поставки товарной продукции № D75-G01413 от 11.06.2013 — 402 487 160,43 руб., включая НДС;
- по договору на поставку продукции № D34-G02111 от 01.03.2011 — 39 446 809,55 руб., включая НДС;
- по договору на поставку продукции № D34-G08510 от 01.12.2010 — 5 007 695,80 руб., включая НДС;
- по договору на поставку продукции № D34-G08610 от 01.12.2010 — 115 056 058,12 руб., включая НДС;
- по договору на поставку продукции № D34-G09010 от 21.12.2010 — 9 207 649,04 руб., включая НДС;
- по договору на поставку продукции № 37-1003/10-13/СК от 01.11.2013 — 891 105,81 руб., включая НДС;
- по договору поставки газов углеводородных сжиженных топливных марки ПБТ № 2-10/11 от 25.02.2011 — 80 240 949,17 руб., включая НДС;
- по договору поставки фракции пентан-гексановой № 3-10-07 от 06.02.2007 — 45 848 312,95 руб., включая НДС;
- по договору поставки газов углеводородных сжиженных топливных для коммунально-бытового потребления марки СПБТ № 85-10 (Г) от 22.09.2005 — 1 028 542 221,00 руб., включая НДС.

Задолженность погашается ежеквартально по каждому договору в соответствии с прилагающимся графиком платежей (далее — График платежей) путем перечисления АО «Газпром газэнергосеть» денежных средств на расчетные счета ПАО «Газпром», указанные в платежных реквизитах соответствующего договора, в следующем порядке:

- валюта платежа — рубль;
- срок платежа — 25 число последнего месяца каждого квартала;
- размер платежа по каждому договору — согласно Графику платежей;
- период реструктуризации задолженности — в течение 6 лет (до 1 января 2022 г.).

АО «Газпром газэнергосеть» не уплачивает проценты за предоставление расписки платежа ПАО «Газпром».

За нарушение АО «Газпром газэнергосеть» срока перечисления платежа по любому из договоров ПАО «Газпром» вправе требовать уплаты неустойки (пени) в размере 1/180 ставки рефинансирования Банка России, действующей на дату уплаты неустойки, от суммы платежа, предусмотренного графиком платежей, перечисленного несвоевременно, за каждый день просрочки. Заинтересованное лицо — член коллегиального исполнительного органа ПАО «Газпром» Е.В. Михайлова.

**Сделка одобрена решением Совета директоров ПАО «Газпром» от 29.12.2015 № 2652.**

**16** Договор купли-продажи акции с Российской Федерацией в лице Федерального агентства по управлению государственным имуществом. Стороны: Продавец — Российская Федерация в лице Федерального агентства по управлению государственным имуществом. Покупатель — ПАО «Газпром». Российская Федерация в лице Федерального агентства по управлению государственным имуществом обязуется передать в собственность ПАО «Газпром», а ПАО «Газпром» обязуется принять и оплатить 1 обыкновенную именную бездокументарную акцию Открытого акционерного общества «Чеченгазпром» номинальной стоимостью 100 руб., что составляет 0,000001 % его уставного капитала (далее — Акция). Общая цена Акции составляет 221,00 руб., НДС не облагается. ПАО «Газпром» обязано уплатить общую цену Акции одновременно в безналичном порядке на счет Федерального казначейства в течение 9 рабочих дней с даты вступления договора в силу.

Право собственности на Акцию переходит к ПАО «Газпром» в момент внесения соответствующей приходной записи по лицевому счету ПАО «Газпром»

в реестре акционеров ОАО «Чеченгазпром». Договор вступает в силу на 25 день после выполнения последнего из следующих условий:

- подписания договора сторонами;
  - одобрения органами управления ПАО «Газпром» сделки по приобретению Акции у Российской Федерации в лице Федерального агентства по управлению государственным имуществом и действует до более ранней из следующих двух дат:
    - (а) даты исполнения обеими сторонами принятых на себя обязательств,
    - (б) даты его досрочного расторжения.
- Заинтересованное лицо — Российская Федерация — акционер ПАО «Газпром», имеющий более 20 % голосующих акций ПАО «Газпром».

**Сделка одобрена решением Совета директоров ПАО «Газпром» от 29.01.2016 № 2664.**

**17** Соглашение о прекращении действия договора поручительства ПАО «Газпром» от 30.07.2014 с Компанией South Stream Transport B.V. Стороны: Гарант — ПАО «Газпром», Компания — Компания South Stream Transport B.V.

Компания South Stream Transport B.V. согласилась освободить ПАО «Газпром» от исполнения всех обязательств по договору поручительства в отношении обязательств ООО «Газпром экспорт» по Соглашению о транспортировке газа от 2 октября 2013 г. (далее — Договор поручительства) и расторгнуть Договор поручительства.

Стороны безоговорочно и окончательно соглашаются, что с даты вступления в силу соглашения:

- договор поручительства от 30.07.2014 прекратит свое действие и ПАО «Газпром» будет полностью, безоговорочно и окончательно освобождено от ответственности и всех обязательств, будь то прошлых, настоящих и будущих, начисленных или наступивших каким-либо другим образом, по Договору поручительства от 30.07.2014; и
- любые претензии или права на иск, которые имеются или могут появиться у стороны в отношении другой стороны в соответствии с условиями Договора поручительства от 30.07.2014, независимо от того, осведомлены ли стороны (одна из них) о таких претензиях или правах на дату настоящего соглашения, полностью и окончательно утрачивают свою силу и аннулируются. Соглашение вступает в силу с даты его подписания сторонами. Соглашение регулируется английским правом.

Заинтересованное лицо — член коллегиального исполнительного органа ПАО «Газпром» О.Е. Аксютин.  
**Сделка одобрена решением Совета директоров ПАО «Газпром» от 19.01.2016 № 2656.**

**18** Договор на выполнение научно-исследовательских работ с федеральным государственным бюджетным образовательным учреждением высшего образования «Российский государственный университет нефти и газа (национальный исследовательский университет) имени И.М. Губкина». ПАО «Газпром» поручает, а федеральное государственное бюджетное образовательное учреждение высшего образования «Российский государственный университет нефти и газа (национальный исследовательский университет) имени И.М. Губкина» обязуется выполнить работу по теме «Разработка энергоэффективного способа добычи газа из низкотемпературных, низкопроницаемых и заглинизированных пластов турокских горизонтов и составов для борьбы с образованием газовых гидратов в прискважинной зоне с помощью кинетических ингибиторов». ПАО «Газпром» обязуется принять работу и оплатить ее. Срок выполнения работ по договору в целом устанавливается с 01.07.2015 по 12.12.2016. Стоимость работ составляет 18 000 027,84 руб., НДС не облагается в соответствии с пп. 16.1 п. 3 ст. 149 Налогового кодекса Российской Федерации. Договор вступает в силу с даты подписания его сторонами и действует до полного исполнения принятых сторонами на себя обязательств. Заинтересованные лица — члены Совета директоров ПАО «Газпром» В.Г. Мартынов, С.Ф. Хомяков.

**Сделка одобрена решением годового Общего собрания акционеров ОАО «Газпром» от 26.06.2015.**

**19** Дополнительное соглашение № 7 к договору займа от 29.05.2007 № ЦКНГ-0507 с ООО «ЦентрКаснефтегаз». Стороны: Займодавец — ПАО «Газпром», Заемщик — ООО «ЦентрКаснефтегаз». Предмет — внесение изменений в договор займа в части продления срока возврата

суммы основного долга. Срок возврата суммы основного долга — не позднее 25.12.2016. Дополнительное соглашение вступает в силу с даты его подписания сторонами. Условия дополнительного соглашения применяются к отношениям сторон, возникшим с 24.12.2015. Заинтересованное лицо — член коллегиального исполнительного органа ПАО «Газпром» В.В. Черепанов.

**Сделка одобрена решением Совета директоров ПАО «Газпром» от 11.02.2016 № 2671.**

**20** Дополнительное соглашение № 10 к договору займа от 05.06.2008 № 0608 с ООО «ЦентрКаснефтегаз». Стороны: Займодавец — ПАО «Газпром», Заемщик — ООО «ЦентрКаснефтегаз». Предмет — внесение изменений в договор займа в части продления срока возврата суммы основного долга. Срок возврата суммы основного долга — не позднее 25.12.2016. Дополнительное соглашение вступает в силу с даты его подписания сторонами. Условия дополнительного соглашения применяются к отношениям сторон, возникшим с 24.12.2015. Заинтересованное лицо — член коллегиального исполнительного органа ПАО «Газпром» В.В. Черепанов.

**Сделка одобрена решением Совета директоров ПАО «Газпром» от 11.02.2016 № 2672.**

**21** Договор об отчуждении исключительного права на товарный знак с ЗАО «Газпром Армения». ЗАО «Газпром Армения» передает ПАО «Газпром» в полном объеме исключительное право на товарный знак , зарегистрированный в синем и белом цвете / цветовой комбинации в Агентстве интеллектуальной собственности Армении, свидетельство № 3083, дата регистрации 12 мая 1998 г., в отношении всех товаров и услуг 04, 39 и 42 классов Международной классификации товаров и услуг, для которых товарный знак зарегистрирован, а ПАО «Газпром» уплачивает ЗАО «Газпром Армения» вознаграждение в размере 70 000,00 российских рублей, не включая сумму НДС по ставке в соответствии с действующим законодательством Российской Федерации, удерживаемый из вознаграждения и уплачиваемый ПАО «Газпром» исполняющим обязанности налогового агента, в бюджет Российской Федерации. Заинтересованные лица — члены коллегиального исполнительного органа ПАО «Газпром» В.А. Голубев, Н.Н. Дубик, О.Е. Аксютин.

**Сделка одобрена решением годового Общего собрания акционеров ОАО «Газпром» от 26.06.2015.**

**22** Договор на оказание образовательных услуг с федеральным государственным бюджетным образовательным учреждением высшего образования «Российский государственный университет нефти и газа (национальный исследовательский университет) имени И.М. Губкина». Федеральное государственное бюджетное образовательное учреждение высшего образования «Российский государственный университет нефти и газа (национальный исследовательский университет) имени И.М. Губкина» обязуется в период с 07.12.2015 по 25.11.2016 оказывать ПАО «Газпром» образовательные услуги для 1 специалиста ПАО «Газпром» по программе обучения «Специалист по подземному хранению газа», а ПАО «Газпром» обязуется оплатить такие услуги. Стоимость услуг по договору составляет 252 700,00 руб., НДС не облагается в соответствии с пп. 14 п. 2 ст. 149 Налогового кодекса Российской Федерации. Договор вступает в силу с момента его подписания сторонами и действует до полного исполнения сторонами своих обязательств. Условия договора применяются к отношениям сторон, возникшим с 07.12.2015. Заинтересованные лица — члены органов управления ПАО «Газпром» В.Г. Мартынов, С.Ф. Хомяков.

**Сделка одобрена решением годового Общего собрания акционеров ОАО «Газпром» от 26.06.2015.**

**23** Договор на оказание образовательных услуг с федеральным государственным бюджетным образовательным учреждением высшего образования «Российский государственный университет нефти и газа (национальный исследовательский университет) имени И.М. Губкина». Федеральное государственное бюджетное образовательное учреждение высшего образования «Российский государственный университет нефти и газа (национальный исследовательский университет) имени И.М. Губкина» обязуется в период с 25.01.2016 по 25.11.2016 оказывать ПАО «Газпром» образовательные

услуги руководителей и/или специалистов ПАО «Газпром», а ПАО «Газпром» обязуется оплатить такие услуги. Стоимость услуг по договору составляет 423 500,00 руб., НДС не облагается в соответствии с пп. 14 п. 2 ст. 149 Налогового кодекса Российской Федерации. Договор вступает в силу с момента его подписания сторонами и действует до полного исполнения сторонами своих обязательств. Часть условий договора применяется к отношениям сторон, возникшим с 08.02.2016. Заинтересованные лица — члены органов управления ПАО «Газпром» В.Г. Мартынов, С.Ф. Хомяков.

**Сделка одобрена решением годового Общего собрания акционеров ОАО «Газпром» от 26.06.2015.**

**24** Лицензионный договор о предоставлении права использования международных товарных знаков на территории Киргизской Республики с ОсОО «Газпром Кыргызстан».

ПАО «Газпром» (Лицензиар) предоставляет ОсОО «Газпром Кыргызстан» (Лицензиат) на срок действия договора простую (неисключительную) лицензию на использование зарегистрированных Международным бюро Всемирной организации интеллектуальной собственности в международном реестре международных товарных знаков, владельцем которых является Лицензиар:

- международный товарный знак Газпром, номер международной регистрации 807840, дата международной регистрации 22.04.2003,
- международный товарный знак , номер международной регистрации 807842, дата международной регистрации 22.04.2003, именуемых в дальнейшем совместно «Товарные знаки Лицензиара», а каждый по отдельности — «Товарный знак Лицензиара», в отношении всех товаров и услуг 01–45 классов Международной классификации товаров и услуг, для которых зарегистрированы Товарные знаки Лицензиара.

Лицензиату предоставляется право использовать Товарные знаки Лицензиара на всей территории Киргизской Республики (далее — Территория):

- на товарах, этикетках, упаковках товаров;
- при выполнении работ, оказании услуг;
- на сопроводительной, деловой и иной документации;
- в рекламе, печатных изданиях, на официальных бланках, на вывесках, в том числе на административных зданиях и промышленных объектах, на одежде и средствах индивидуальной защиты, при демонстрации экспонатов на выставках и ярмарках;
- в сети Интернет;
- в фирменном наименовании Лицензиата;
- в печати Лицензиата.

Лицензиат обязан уплачивать Лицензиару лицензионное вознаграждение в виде ежеквартальных платежей за право использования каждого товарного знака (Газпром, ) на Территории — в размере по 1 112,00 долл. США (не включая суммы применимого налога на добавленную стоимость).

Договор вступает в силу на Территории с даты его регистрации в Патентном ведомстве. Договор действует до истечения сроков действия исключительных прав на все Товарные знаки Лицензиара с учетом возможности продления указанных сроков. Лицензиар вправе в любое время в одностороннем порядке отказаться от исполнения договора, письменно уведомив об этом Лицензиата не позднее чем за 2 месяца до расторжения договора. Заинтересованные лица — члены органов управления ПАО «Газпром» О.Е. Аксютин, Н.Н. Дубик, В.А. Маркелов, С.Ф. Прозоров.

**Сделка одобрена решением годового Общего собрания акционеров ОАО «Газпром» от 26.06.2015.**

**25** Договор с АО «Дружба». Стороны: ПАО «Газпром», АО «Дружба». АО «Дружба» обязуется:

- выполнять работы по ликвидации объектов основных средств ПАО «Газпром» (Хлораторная панионата «Дружба»);
- в случае образования в результате выполнения работ по ликвидации объектов основных средств ПАО «Газпром» возвратных материалов и оборудования приобрести у ПАО «Газпром» возвратные материалы и/или оборудование (кроме лома черных и цветных металлов).

Реализация лома черных и цветных металлов, образовавшихся в результате выполнения работ по ликвидации объектов основных средств ПАО «Газпром», будет осуществляться на основании агентского договора



по реализации лома черных и цветных металлов, полученных при ликвидации (списании) объектов основных средств ПАО «Газпром», подлежащего заключению между сторонами.

Срок проведения работ по ликвидации объектов основных средств ПАО «Газпром» по договору составляет 6 месяцев с даты подписания сторонами акта приема-передачи объектов основных средств на ликвидацию по форме № ОС-1 (газ).

Стоимость работ по ликвидации объектов основных средств ПАО «Газпром» составляет 800 879,91 руб., кроме того НДС в размере 144 158,38 руб.

Выполненные АО «Дружба» работы по ликвидации объектов основных средств ПАО «Газпром» оплачиваются путем перечисления денежных средств на расчетный счет АО «Дружба» в течение месяца, следующего за месяцем подписания сторонами акта выполненных работ по ликвидации объектов основных средств, составленного по отраслевой форме № ОС-4 (газ-лик), при наличии выставленного АО «Дружба» счета-фактуры.

Возвратные материалы и/или оборудование (кроме лома черных и цветных металлов) в случае их образования в результате выполнения работ по договору оплачиваются АО «Дружба» по стоимости, указанной в акте приема-передачи товарно-материальных ценностей, путем перечисления денежных средств на расчетный счет ПАО «Газпром» в течение 90 календарных дней с даты подписания сторонами акта приема-передачи товарно-материальных ценностей согласно подпункту 2.1.7 пункта 2.1 договора.

Договор вступает в силу с даты его подписания сторонами и действует до полного исполнения сторонами своих обязательств. Заинтересованное лицо — член коллегиального исполнительного органа ПАО «Газпром» А.Н. Козлов.

[Сделка одобрена решением Совета директоров ПАО «Газпром» от 31.03.2016 № 2701.](#)

**26** Договор о целевом приеме с федеральным государственным бюджетным образовательным учреждением высшего образования «Российский государственный университет нефти и газа (национальный исследовательский университет) имени И.М. Губкина». Стороны: ПАО «Газпром», федеральное государственное бюджетное образовательное учреждение высшего образования «Российский государственный университет нефти и газа (национальный исследовательский университет) имени И.М. Губкина» (далее — Университет).

Университет обязуется в соответствии с заявкой ПАО «Газпром» на осуществление целевого приема в 2016 г. (далее — Заявка ПАО «Газпром») организовать целевой прием граждан, заключивших договор о целевом обучении с ПАО «Газпром», в рамках квоты целевого приема для получения высшего образования в объеме установленных на очередной год контрольных цифр приема граждан на обучение за счет бюджетных ассигнований федерального бюджета, бюджетов субъектов Российской Федерации или местных бюджетов, а ПАО «Газпром» обязуется организовать практику граждан, заключивших договор о целевом обучении, в соответствии с учебными планами Университета. Договор вступает в силу со дня его подписания сторонами и действует до полного исполнения обязательств по нему. Заинтересованные лица — члены органов управления ПАО «Газпром» В.Г. Мартынов, А.В. Новак, В.А. Зубков, С.Ф. Хомяков.

[Сделка одобрена решением Совета директоров ПАО «Газпром» от 14.04.2016 № 2705.](#)

**27** Договор о целевом приеме с федеральным государственным автономным образовательным учреждением высшего образования «Национальный исследовательский Томский политехнический университет». Стороны: ПАО «Газпром», федеральное государственное автономное образовательное учреждение высшего образования «Национальный исследовательский Томский политехнический университет» (далее — Университет).

Университет обязуется в соответствии с заявкой ПАО «Газпром» на осуществление целевого приема в 2016 г. (далее — Заявка ПАО «Газпром») организовать целевой прием граждан, заключивших договор о целевом обучении с ПАО «Газпром», в рамках квоты целевого приема для получения высшего образования в объеме установленных на очередной год контрольных цифр приема граждан на обучение за счет бюджетных ассигнований федерального бюджета, бюджетов субъектов Российской Федерации или местных бюджетов, а ПАО «Газпром» обязуется организовать практику

граждан, заключивших договор о целевом обучении, в соответствии с учебными планами Университета. Договор вступает в силу со дня его подписания сторонами и действует до полного исполнения обязательств по нему. Заинтересованное лицо — член коллегиального исполнительного органа ПАО «Газпром» С.Ф. Хомяков.

[Сделка одобрена решением Совета директоров ПАО «Газпром» от 14.04.2016 № 2708.](#)

**28** Договор на выполнение научно-исследовательских работ с федеральным государственным бюджетным образовательным учреждением высшего образования «Российский государственный университет нефти и газа (национальный исследовательский университет) имени И.М. Губкина». ПАО «Газпром» поручает, а федеральное государственное бюджетное образовательное учреждение высшего образования «Российский государственный университет нефти и газа (национальный исследовательский университет) имени И.М. Губкина» обязуется выполнить работу по теме «Исследования литолого-петрофизической неоднородности продуктивных пластов вендских терригенных отложений для уточнения гидродинамической модели Чаядинского нефтегазоконденсатного месторождения». ПАО «Газпром» обязуется принять работу и оплатить ее. Срок выполнения работ по договору в целом устанавливается с 01.07.2015 по 31.12.2016. Стоимость работ составляет 31 859 600,00 руб., НДС не облагается в соответствии с пп. 16 п. 3 ст. 149 Налогового кодекса Российской Федерации. Договор вступает в силу с даты подписания его сторонами и действует до полного исполнения принятых сторонами на себя обязательств. Часть условий договора применяется к отношениям сторон, возникшим с 01.07.2015. Заинтересованные лица — члены органов управления ПАО «Газпром» В.Г. Мартынов, А.В. Новак, В.А. Зубков, С.Ф. Хомяков.

[Сделка одобрена решением годового Общего собрания акционеров ОАО «Газпром» от 26.06.2015.](#)

**29** Дополнительное соглашение № 1 к договору на обучение по образовательной программе высшего образования № МГ-152410-3 от 01.09.2015 с федеральным государственным бюджетным образовательным учреждением высшего образования «Санкт-Петербургский государственный экономический университет» и А.Т. Басистым. Стороны: ПАО «Газпром», федеральное государственное бюджетное образовательное учреждение высшего образования «Санкт-Петербургский государственный экономический университет», Басистый Алексей Тимофеевич.

Предмет — уточнение срока оказания образовательных услуг.

Дополнение перечня обязанностей ПАО «Газпром» в части необходимости:

- сохранения на период обучения за Басистым Алексеем Тимофеевичем места работы;
  - компенсации понесенных им расходов на проезд и проживание в период нахождения на обучении.
- Дополнения перечня обязанностей Басистого Алексея Тимофеевича в части необходимости:
- получения им документа об образовании;
  - представления по требованию ПАО «Газпром» документов об успеваемости;
  - отработки в ПАО «Газпром» не менее 3 лет с момента завершения обучения;
  - возмещения затрат, понесенных ПАО «Газпром» на участие Басистого Алексея Тимофеевича в образовательной программе.
- Срок оказания услуг: с 01.09.2015 по 30.06.2017.

Дополнительное соглашение вступает в силу с даты его подписания сторонами и действует до полного исполнения сторонами обязательств. Заинтересованное лицо — заместитель Председателя Совета директоров ПАО «Газпром», Председатель Правления ПАО «Газпром» А.Б. Миллер.

[Сделка одобрена решением Совета директоров ПАО «Газпром» от 16.03.2016 № 2689.](#)

**30** Дополнительное соглашение № 1 к договору на обучение по образовательной программе высшего образования № МГ-152411-3 от 01.09.2015 с федеральным государственным бюджетным образовательным учреждением высшего образования «Санкт-Петербургский государственный экономический университет» и С.И. Бахтиным. Стороны: ПАО «Газпром», федеральное государственное бюджетное образовательное учрежде-

ние высшего образования «Санкт-Петербургский государственный экономический университет», Бахтин Сергей Игоревич.

Предмет — уточнение срока оказания образовательных услуг.

Дополнение перечня обязанностей ПАО «Газпром» в части необходимости:

- сохранения на период обучения за Бахтиным Сергеем Игоревичем места работы;
  - компенсации понесенных им расходов на проезд и проживание в период нахождения на обучении.
- Дополнения перечня обязанностей Бахтина Сергея Игоревича в части необходимости:
- получения им документа об образовании;
  - представления по требованию ПАО «Газпром» документов об успеваемости;
  - отработки в ПАО «Газпром» не менее 3 лет с момента завершения обучения;
  - возмещения затрат, понесенных ПАО «Газпром» на участие Бахтина Сергея Игоревича в образовательной программе.

Срок оказания услуг: с 01.09.2015 по 30.06.2017. Дополнительное соглашение вступает в силу с даты его подписания сторонами и действует до полного исполнения сторонами обязательств. Заинтересованное лицо — заместитель Председателя Совета директоров ПАО «Газпром», Председатель Правления ПАО «Газпром» А.Б. Миллер.

[Сделка одобрена решением Совета директоров ПАО «Газпром» от 16.03.2016 № 2689.](#)

**31** Договор займа с ООО «Газпром межрегионгаз». Стороны: ПАО «Газпром», ООО «Газпром межрегионгаз». ООО «Газпром межрегионгаз» предоставляет ПАО «Газпром» денежные средства в размере 35 000 000 000,00 руб. (далее — сумма займа, заем), а ПАО «Газпром» обязуется возвратить ООО «Газпром межрегионгаз» предоставленную сумму займа и уплатить на нее проценты в размере и в порядке, обусловленных договором.

Заем может быть предоставлен в полном объеме или частями в соответствии с письменной (-ыми) заявкой (-ами) ПАО «Газпром».

В случае исчерпания суммы займа ПАО «Газпром» вправе после досрочного возврата предоставленной суммы займа или ее части обратиться к ООО «Газпром межрегионгаз» за выдачей займа в сумме, не превышающей возвращенную (погашенную) часть займа.

Проценты за пользование заемными средствами начисляются по фиксированной ставке, которая составляет 0 %. В случае выхода ООО «Газпром межрегионгаз» из консолидированной группы налогоплательщиков стороны обязаны заключить дополнительное соглашение, в соответствии с которым проценты по договору начисляются по ставке MosPrime, скорректированной на премию за кредитный риск.

Заем предоставляется сроком по 31.12.2016 с последующей ежегодной пролонгацией.

В случае нарушения ПАО «Газпром» своих обязательств по возврату предоставленной суммы займа ООО «Газпром межрегионгаз» вправе требовать от ПАО «Газпром» уплаты неустойки в размере 0,1 % от суммы несвоевременно перечисленных денежных средств за каждый день просрочки.

Договор вступает в силу с даты предоставления ООО «Газпром межрегионгаз» суммы займа или части займа ПАО «Газпром» и прекращается по соглашению сторон или по иным основаниям, предусмотренным договором и действующим законодательством. Заинтересованное лицо — член коллегиального исполнительного органа ПАО «Газпром» К.Г. Селезнев.

[Сделка одобрена решением Совета директоров ПАО «Газпром» от 29.06.2016 № 2769.](#)

**32** Договор займа с ООО «Газпром межрегионгаз». Стороны: ПАО «Газпром», ООО «Газпром межрегионгаз». ПАО «Газпром» предоставляет ООО «Газпром межрегионгаз» денежные средства в размере 10 000 000 000,00 руб. (далее — сумма займа, заем), а ООО «Газпром межрегионгаз» обязуется возвратить ПАО «Газпром» предоставленную сумму займа и уплатить на нее проценты в размере и в порядке, обусловленных договором.

Заем может быть предоставлен в полном объеме или частями в соответствии с письменной (-ыми) заявкой (-ами) ООО «Газпром межрегионгаз».

В случае исчерпания суммы займа ООО «Газпром межрегионгаз» вправе после досрочного возврата предоставленной суммы займа или ее части обратиться



к ПАО «Газпром» за выдачу займа в сумме, не превышающей возвращенную (погашенную) часть займа.

Проценты за пользование заемными средствами начисляются по фиксированной ставке, которая составляет 0 %. В случае выхода ООО «Газпром межрегионгаз» из консолидированной группы налогоплательщиков стороны обязаны заключить дополнительное соглашение, в соответствии с которым проценты по договору начисляются по ставке MosPrime, скорректированной на премию за кредитный риск.

Заем предоставляется сроком по 31.12.2016 с последующей ежегодной пролонгацией.

В случае нарушения ООО «Газпром межрегионгаз» своих обязательств по возврату предоставленной суммы займа ПАО «Газпром» вправе требовать от ООО «Газпром межрегионгаз» уплаты неустойки в размере 0,1 % от суммы несвоевременно перечисленных денежных средств за каждый день просрочки.

Договор вступает в силу с даты предоставления ПАО «Газпром» суммы займа или части займа ООО «Газпром межрегионгаз» и прекращается по соглашению сторон или по иным основаниям, предусмотренным договором и действующим законодательством. Заинтересованное лицо — член коллегиального исполнительного органа ПАО «Газпром» К.Г. Селезнев.

[Сделка одобрена решением Совета директоров ПАО «Газпром» от 29.06.2016 № 2769.](#)

**33** Соглашение о порядке учета расчетов по договору займа между ПАО «Газпром» и дочерней компанией ПАО «Газпром». Стороны: ПАО «Газпром», ООО «Газпром межрегионгаз». Соглашение определяет порядок учета сторонами расчетов — перечислений (переводов) денежных средств по договору займа между ПАО «Газпром» и ООО «Газпром межрегионгаз», по которому ООО «Газпром межрегионгаз» является займодателем (далее — договор № 1), и договору займа между ПАО «Газпром» и ООО «Газпром межрегионгаз», по которому ПАО «Газпром» является займодателем (далее — договор № 2).

Действие соглашения распространяется исключительно на предоставление и/или возврат (погашение) сумм займа по договору № 1 и договору № 2, в том числе досрочный частичный или полный возврат сумм займа (основного долга), и не распространяется на уплату (перечисление) начисленных процентов по договору № 1 и договору № 2.

Перевод денежных средств от ООО «Газпром межрегионгаз» к ПАО «Газпром» со ссылкой на соглашение является:

- досрочным погашением основного долга по договору № 2 (по инициативе ООО «Газпром межрегионгаз»);
- досрочным погашением основного долга по договору № 2;
- предоставлением займа по договору № 1;
- досрочным погашением основного долга по договору № 2 в сумме задолженности по договору № 2 (по инициативе ООО «Газпром межрегионгаз») и предоставлением займа по договору № 1 в размере разности между суммой перечисления, указанной в платежном поручении, и суммой задолженности по основному долгу в рамках договора № 2;
- досрочным погашением основного долга по договору № 2 в сумме задолженности по договору № 2 и предоставлением займа по договору № 1 в размере разности между суммой перечисления, указанной в платежном поручении, и суммой задолженности по основному долгу в рамках договора № 2;
- погашением основной суммы долга по договору № 2 в связи с наступлением срока возврата суммы займа по договору № 2;
- либо погашением основной суммы долга по договору № 2 в связи с наступлением срока возврата суммы займа по договору № 2 и предоставлением займа по договору № 1 в размере разности между суммой перечисления, указанной в платежном поручении, и суммой задолженности по основному долгу в рамках договора № 2.

Перевод денежных средств от ПАО «Газпром» к ООО «Газпром межрегионгаз» со ссылкой на соглашение является:

- досрочным погашением основного долга по договору № 1 (по инициативе ПАО «Газпром»);
- предоставлением займа по договору № 2;
- досрочным погашением основного долга по договору № 1 в сумме задолженности по договору № 1 (по инициативе ПАО «Газпром») и предоставлением

займа по договору № 2 в размере разности между суммой перечисления, указанной в платежном поручении, и суммой задолженности по основному долгу в рамках договора № 1;

- погашением основной суммы долга по договору № 1 в связи с истечением срока действия договора № 1;
- либо погашением основной суммы долга по договору № 1 в связи с истечением срока действия договора № 1 и предоставлением займа по договору № 2 в размере разности между суммой перечисления, указанной в платежном поручении, и суммой задолженности по основному долгу в рамках договора № 1.

Соглашение вступает в силу с даты вступления

в силу договора № 1 или договора № 2 и действует по дату прекращения обязательств договора № 1 и договора № 2. Заинтересованное лицо — член коллегиального исполнительного органа ПАО «Газпром» К.Г. Селезнев.

[Сделка одобрена решением Совета директоров ПАО «Газпром» от 29.06.2016 № 2769.](#)

**34** Договор о целевом приеме с федеральным государственным автономным образовательным учреждением высшего образования «Санкт-Петербургский государственный электротехнический университет «ЛЭТИ» им. В.И. Ульянова (Ленина)». Стороны: ПАО «Газпром», федеральное государственное автономное образовательное учреждение высшего образования «Санкт-Петербургский государственный электротехнический университет «ЛЭТИ» им. В.И. Ульянова (Ленина)» (далее — Университет). Университет обязуется в соответствии с заявкой ПАО «Газпром» на осуществление целевого приема в 2016 г. (далее — Заявка ПАО «Газпром», прилагается) организовать целевой прием граждан, заключивших договор о целевом обучении с ПАО «Газпром», в рамках квоты целевого приема для получения высшего образования в объеме установленных на очередной год контрольных цифр приема граждан на обучение за счет бюджетных ассигнований федерального бюджета, бюджетов субъектов Российской Федерации или местных бюджетов, а ПАО «Газпром» обязуется организовать практику граждан, заключивших договор о целевом обучении, в соответствии с учебными планами Университета. Договор вступает в силу со дня его подписания сторонами и действует до полного исполнения обязательств по нему. Заинтересованное лицо — член коллегиального исполнительного органа ПАО «Газпром» С.Ф. Хомяков.

[Сделка одобрена решением Совета директоров ПАО «Газпром» от 14.04.2016 № 2709.](#)

**35** Договор на оказание образовательных услуг с федеральным государственным бюджетным образовательным учреждением высшего образования «Санкт-Петербургский государственный экономический университет». Стороны: ПАО «Газпром» и федеральное государственное бюджетное образовательное учреждение высшего образования «Санкт-Петербургский государственный экономический университет» (далее — Университет). Университет обязуется оказывать ПАО «Газпром» образовательные услуги по обучению руководителей и специалистов ПАО «Газпром» по программам обучения в соответствии с графиком проведения и стоимостью обучения в 2016 г. (далее — График обучения), а ПАО «Газпром» обязуется оплатить такие услуги.

Общая стоимость услуг по договору в соответствии с Графиком обучения составляет 549 100,00 руб., НДС не облагается в соответствии с пп. 14 п. 2 ст. 149 Налогового кодекса Российской Федерации.

Оплата оказанных Университетом услуг производится ПАО «Газпром» по фактическому количеству слушателей, прошедших обучение, в течение месяца, следующего за месяцем подписания сторонами акта сдачи-приемки оказанных услуг.

Сроки оказания услуг: с 08.02.2016 по 28.10.2016.

Условия договора, за исключением условий о предоставлении ПАО «Газпром» информации об изменениях в цепочке собственников Университета, применяются к отношениям сторон, возникшим с 08.02.2016. Заинтересованное лицо — заместитель Председателя Совета директоров ПАО «Газпром», Председатель Правления ПАО «Газпром» А.Б. Миллер.

[Сделка одобрена решением Совета директоров ПАО «Газпром» от 02.06.2016 № 2752.](#)

**36** Договор на выполнение научно-исследовательских работ с федеральным государственным бюджетным

образовательным учреждением высшего образования «Российский государственный университет нефти и газа (национальный исследовательский университет) имени И.М. Губкина». ПАО «Газпром» поручает, а федеральное государственное бюджетное образовательное учреждение высшего образования «Российский государственный университет нефти и газа (национальный исследовательский университет) имени И.М. Губкина» обязуется выполнить работу по теме «Интерпретация результатов термодинамических исследований для обоснования режимов освоения низкотемпературных газовых скважин месторождений Восточной Сибири». ПАО «Газпром» обязуется принять работу и оплатить ее. Срок выполнения работ в целом устанавливается с 01.03.2016 по 30.10.2017. Стоимость работ составляет 3 400 000,00 руб., НДС не облагается в соответствии с пп. 16 п. 3 ст. 149 Налогового кодекса Российской Федерации. Договор вступает в силу с даты подписания его сторонами и действует до полного исполнения принятых сторонами на себя обязательств. Часть условий договора применяется к отношениям сторон, возникшим с 01.03.2016. Заинтересованные лица — члены органов управления ПАО «Газпром» В.Г. Мартынов, А.В. Новак, В.А. Зубков, С.Ф. Хомяков.

[Сделка одобрена решением годового Общего собрания акционеров ОАО «Газпром» от 26.06.2015.](#)

**37** Договор на оказание услуг по организации транспортировки газа с ПАО «Газпром нефть». Предмет договора — оказание ПАО «Газпром» услуг по организации транспортировки по территории Российской Федерации газа, принадлежащего ПАО «Газпром нефть», являющегося аффилированным лицом ПАО «Газпром», от Лугинецкого, Новодонецкого, Вынгапуровского, Муравленковского месторождений, а также от Южно-Приобского газоперерабатывающего завода в период с 01.01.2016 по 31.12.2016. Объем транспортировки газа в 2016 г. — 7 056,6 млн м<sup>3</sup>. Договор вступает в силу с даты его подписания сторонами и действует до полного исполнения сторонами принятых на себя обязательств. Условия договора применяются к отношениям сторон, возникшим с 01.01.2016. Заинтересованные лица — члены органов управления ПАО «Газпром» А.Б. Миллер, А.В. Круглов, Н.Н. Дубик, К.Г. Селезнев, В.А. Голубев, В.В. Черепанов, Е.В. Михайлова, М.Л. Середя.

[Сделка одобрена решением годового Общего собрания акционеров ОАО «Газпром» от 26.06.2015.](#)

**38** Генеральное соглашение о срочных сделках на финансовых рынках с Банком ВТБ (ПАО). Стороны: ПАО «Газпром», Банк ВТБ (ПАО). Генеральное соглашение устанавливает общий порядок заключения и исполнения сторонами сделок, указанных ниже (далее — Сделки), а также основания и порядок прекращения обязательств сторон по Сделкам и порядок определения сумм денежных средств, подлежащих уплате в связи с прекращением обязательств по Сделкам. К Сделкам, регулируемым генеральным соглашением, относятся договоры, являющиеся производными финансовыми инструментами, и договоры, не являющиеся производными финансовыми инструментами, объектом которых является иностранная валюта и (или) ценные бумаги (кроме договоров репо). Заинтересованное лицо — Российская Федерация — акционер ПАО «Газпром», имеющий более 20 % голосующих акций ПАО «Газпром».

[Сделка одобрена решением Совета директоров ПАО «Газпром» от 13.05.2016 № 2730.](#)

**39** Договор страхования жизни с ООО «СК СОГАЗ-ЖИЗНЬ». Стороны: ПАО «Газпром» и ООО «СК СОГАЗ-ЖИЗНЬ». Страхованное лицо — Маркелов Виталий Анатольевич. Выгодоприобретатели — застрахованное лицо или лица, назначенные им выгодоприобретателями, либо наследники застрахованного лица. Предмет — добровольное страхование жизни застрахованных лиц в соответствии с правилами страхования жизни, утвержденными и.о. генерального директора ООО «СК СОГАЗ-ЖИЗНЬ» 10.11.2011 (далее — Правила), и договором. ООО «СК СОГАЗ-ЖИЗНЬ» обязуется при наступлении страхового случая произвести страховую выплату в порядке, предусмотренном договором и правилами, а ПАО «Газпром» обязуется уплатить страховую премию в порядке, установленном договором.

Программы страхования:

1. Смешанное страхование жизни, включающее в себя риски «смерть» и «дожитие» Застрахованного

2. Первичное диагностирование критического заболевания;
  3. Полная постоянная утрата трудоспособности.
- Перечень страховых случаев указан в подпунктах 3.2.1–3.2.4 пункта 3.2. Правил. Страховая сумма по застрахованному лицу составляет 16 474 680,00 руб. Размер страховой премии по застрахованному лицу составляет 10 717 527,00 руб. Договор вступает в силу 01.07.2016 и действует по 30.06.2021 либо до наиболее поздней из дат окончания сроков страхового покрытия (включительно). Заинтересованное лицо — член органов управления ПАО «Газпром» В.А. Маркелов.

[Сделка одобрена решением Совета директоров ПАО «Газпром» от 10.06.2016 № 2759.](#)

**40** Договор о целевом приеме с федеральным государственным бюджетным образовательным учреждением высшего образования «Санкт-Петербургский государственный экономический университет». Стороны: ПАО «Газпром», федеральное государственное бюджетное образовательное учреждение высшего образования «Санкт-Петербургский государственный экономический университет» (далее — Университет). Университет обязуется в соответствии с заявкой ПАО «Газпром» на осуществление целевого приема в 2016 г. (далее — Заявка ПАО «Газпром») организовать целевой прием граждан, заключивших договор о целевом обучении с ПАО «Газпром», в рамках квоты целевого приема для получения высшего образования в объеме установленных на очередной год контрольных цифр приема граждан на обучение за счет бюджетных ассигнований федерального бюджета, бюджетов субъектов Российской Федерации или местных бюджетов, а ПАО «Газпром» обязуется организовать практику граждан, заключивших договор о целевом обучении, в соответствии с учебными планами Университета. Договор вступает в силу со дня его подписания сторонами и действует до полного исполнения обязательств по нему. Заинтересованное лицо — заместитель Председателя Совета директоров ПАО «Газпром», Председатель Правления ПАО «Газпром» А.Б. Миллер.

[Сделка одобрена решением Совета директоров ПАО «Газпром» от 10.04.2016 № 2706.](#)

**41** Лицензионный договор о предоставлении права использования международных товарных знаков на территории Республики Армения с ЗАО «Газпром Армения». ПАО «Газпром» (Лицензиар) предоставляет ЗАО «Газпром Армения» (Лицензиат) простую (неисключительную) лицензию на использование следующих зарегистрированных Международного бюро Всемирной организации интеллектуальной собственности в международном реестре международных товарных знаков, владельцем которых являются Лицензиар:

- (i) международный товарный знак Gazprom, номер международной регистрации 807841, дата международной регистрации 22.04.2003,
- (ii) международный товарный знак Газпром, номер международной регистрации 807840, дата международной регистрации 22.04.2003,
- (iii) международный товарный знак G, номер международной регистрации 807842, дата международной регистрации 22.04.2003, именуемых в дальнейшем совместно «Товарные знаки Лицензиара», а каждый по отдельности — «Товарный знак Лицензиара», в отношении всех товаров, работ и услуг, для которых зарегистрированы Товарные знаки Лицензиара. Лицензиату предоставляется право использовать Товарные знаки Лицензиара на территории Республики Армения (далее — Территория), включая использование:
  - на товарах, этикетках, упаковках товаров;
  - при выполнении работ, оказания услуг;
  - на сопроводительной, деловой и иной документации;
  - в рекламе, печатных изданиях, на официальных бланках, на вывесках, при демонстрации экспонатов на выставках и ярмарках;
  - в сети Интернет;
  - в фирменном наименовании Лицензиата;
  - в печати Лицензиата.

Лицензиат обязан уплачивать Лицензиару лицензионное вознаграждение. Ежеквартальное лицензионное вознаграждение Лицензиара составляет: за право использования каждого товарного знака (Gazprom, Газпром, G) на Территории — в размере по 1 000,00 долл. США (не включая суммы применимого налога на добавленную стоимость), НДС в Российской Федерации не облагается.

Договор вступает в силу на Территории с даты его регистрации в Агентстве интеллектуальной собственности Республики Армения. Договор действует до истечения сроков действия исключительных прав на все Товарные знаки Лицензиара с учетом возможности продления указанных сроков действия исключительных прав. Лицензиар вправе в любое время в одностороннем порядке отказаться от исполнения договора, письменно уведомив об этом Лицензиата не позднее чем за 2 месяца до расторжения договора. Заинтересованные лица — члены коллегиального исполнительного органа ПАО «Газпром» В.А. Голубев, Н.Н. Дубик, О.Е. Аксиутин.

[Сделка одобрена решением годового Общего собрания акционеров ОАО «Газпром» от 26.06.2015.](#)

**42** Договор на оказание образовательных услуг с федеральным государственным бюджетным образовательным учреждением высшего образования «Российский государственный университет нефти и газа (национальный исследовательский университет) имени И.М. Губкина». Федеральное государственное бюджетное образовательное учреждение высшего образования «Российский государственный университет нефти и газа (национальный исследовательский университет) имени И.М. Губкина» обязуется в период с 08.02.2016 по 14.10.2017 оказать ПАО «Газпром» образовательные услуги руководителей ПАО «Газпром» по программе обучения «Мастер делового администрирования (МБА). Управление нефтегазовым бизнесом», а ПАО «Газпром» обязуется оплатить такие услуги. Стоимость услуг по договору составляет 3 000 000,00 руб., НДС не облагается в соответствии с пп. 14 п. 2 ст. 149 Налогового кодекса Российской Федерации. Договор вступает в силу с даты его подписания сторонами и действует до полного исполнения сторонами своих обязательств. Часть условий договора применяется к отношениям сторон, возникшим с 08.02.2015. Заинтересованные лица — члены органов управления ПАО «Газпром» В.Г. Мартынов, А.В. Новак, В.А. Зубков, С.Ф. Хомяков.

[Сделка одобрена решением годового Общего собрания акционеров ОАО «Газпром» от 26.06.2015.](#)

**43** Договор на выполнение научно-исследовательских работ с федеральным государственным бюджетным образовательным учреждением высшего образования «Российский государственный университет нефти и газа (национальный исследовательский университет) имени И.М. Губкина». ПАО «Газпром» поручает, а федеральное государственное бюджетное образовательное учреждение высшего образования «Российский государственный университет нефти и газа (национальный исследовательский университет) имени И.М. Губкина» обязуется выполнить работу по теме «Интегрированная интерпретация геолого-геофизических данных, оценка и обоснование нефтегазовых ресурсов залежей Приамурского шельфа Карского моря (в пределах лицензионных участков ОАО «Газпром»)». ПАО «Газпром» обязуется принять работу и оплатить ее. Срок выполнения работ в целом устанавливается с 01.07.2015 по 30.12.2016. Стоимость работ составляет 19 581 721,26 руб., НДС не облагается в соответствии с пп. 16 п. 3 ст. 149 Налогового кодекса Российской Федерации. Договор вступает в силу с даты подписания его сторонами и действует до полного исполнения принятых сторонами на себя обязательств. Часть условий договора применяется к отношениям сторон, возникшим с 01.07.2015. Заинтересованные лица — члены органов управления ПАО «Газпром» В.Г. Мартынов, А.В. Новак, В.А. Зубков, С.Ф. Хомяков.

[Сделка одобрена решением годового Общего собрания акционеров ОАО «Газпром» от 26.06.2015.](#)

**44** Договор на выполнение научно-исследовательских работ с федеральным государственным бюджетным образовательным учреждением высшего образования «Российский государственный университет нефти и газа (национальный исследовательский университет) имени И.М. Губкина». ПАО «Газпром» поручает, а федеральное государственное бюджетное образовательное учреждение высшего образования «Российский государственный университет нефти и газа (национальный исследовательский университет) имени И.М. Губкина» обязуется выполнить работу по теме «Разработка электронных курсов дисциплин геологического цикла по программе профессиональной подготовки «Поиски и разведка месторождений нефти и газа». ПАО «Газпром» обязуется принять работу и оплатить ее. Срок выполнения работ в целом

устанавливается с 01.10.2015 по 30.11.2016. Стоимость работ составляет 3 000 000,00 руб., НДС не облагается в соответствии с пп. 16 п. 3 ст. 149 Налогового кодекса Российской Федерации. Договор вступает в силу с даты подписания его сторонами и действует до полного исполнения принятых сторонами на себя обязательств. Часть условий договора применяется к отношениям сторон, возникшим с 01.10.2015. Заинтересованные лица — члены органов управления ПАО «Газпром» В.Г. Мартынов, А.В. Новак, В.А. Зубков, С.Ф. Хомяков.

[Сделка одобрена решением годового Общего собрания акционеров ОАО «Газпром» от 26.06.2015.](#)

**45** Договор на выполнение научно-исследовательских работ с федеральным государственным бюджетным образовательным учреждением высшего образования «Российский государственный университет нефти и газа (национальный исследовательский университет) имени И.М. Губкина». ПАО «Газпром» поручает, а федеральное государственное бюджетное образовательное учреждение высшего образования «Российский государственный университет нефти и газа (национальный исследовательский университет) имени И.М. Губкина» обязуется выполнить работу по теме «Разработка геохимической модели Красноярского региона, количественная оценка углеводородных ресурсов на основе бассейнового моделирования с целью обоснования эффективных направлений ГРП». ПАО «Газпром» обязуется принять работу и оплатить ее. Срок выполнения работ в целом устанавливается с 01.11.2015 по 28.02.2017. Стоимость работ составляет 8 420 044,50 руб., НДС не облагается в соответствии с пп. 16 п. 3 ст. 149 Налогового кодекса Российской Федерации (пп. 16 п. 3 ст. 149 Налогового кодекса Российской Федерации). Договор вступает в силу с даты подписания его сторонами и действует до полного исполнения принятых сторонами на себя обязательств. Условия договора применяются к отношениям сторон, возникшим с 01.11.2015. Заинтересованные лица — члены органов управления ПАО «Газпром» В.Г. Мартынов, А.В. Новак, В.А. Зубков, С.Ф. Хомяков.

[Сделка одобрена решением годового Общего собрания акционеров ОАО «Газпром» от 26.06.2015.](#)

**46** Дополнительное соглашение № 22 к договору поставки газа от 13.12.2007 № 25 Пк-2007 с ОАО «Севернефтегазпром» в связи с определением цены за поставку газа во втором полугодии 2016 года поставки. Цена на газ, поставляемый в течение периода с 10 часов утра 01.07.2016 до 10 часов утра 01.01.2017 (второе полугодие 2016 года поставки), составляет 2 208,02 руб. за 1 000 м<sup>3</sup> газа. Дополнительное соглашение вступает в силу с даты его подписания сторонами. Заинтересованные лица — члены коллегиального исполнительного органа ПАО «Газпром» В.В. Черепанов, А.И. Медведев, Е.В. Михайлова.

[Сделка одобрена решением годового Общего собрания акционеров ПАО «Газпром» от 30.06.2016.](#)

**47** Дополнительное соглашение № 1 к Четырехстороннему соглашению о финансировании строительства системы транзитных газопроводов по территории Республики Польша от 20.05.1997 с АО «ПГНИГ», АО «Газ-Трейдинг», АО «ЕвроПол ГАЗ». Стороны: ПАО «Газпром», АО «ПГНИГ», АО «Газ-Трейдинг», АО «ЕвроПол ГАЗ». Предмет — внесение изменений в соглашение в части снятия ограничений на выплату АО «ЕвроПол ГАЗ» дивидендов. Заинтересованные лица — члены коллегиального исполнительного органа ПАО «Газпром» А.И. Медведев, Н.Н. Дубик.

[Сделка одобрена решением Совета директоров ПАО «Газпром» от 27.09.2016 № 2807.](#)

**48** Договор страхования имущества с АО «СОГАЗ». АО «СОГАЗ» обязуется за обусловленную договором страхования имущества (далее — Договор) плату (страховую премию) при наступлении в течение указанного в Договоре срока (периода страхования) на указанной в Договоре территории (территории страхования) предусмотренного в Договоре события (страхового случая) возместить ПАО «Газпром» или иному лицу, в пользу которого заключен Договор (выгодоприобретателю), причиненные вследствие этого события убытки (выплатить страховое возмещение) в пределах определенной Договором суммы (страховой суммы) при условии,

что сумма возмещения убытков по одному страховому случаю не будет превышать указанных в Договоре лимит (подлимит) ответственности АО «СОГАЗ» по каждому страховому случаю. Если другими условиями Договора специально не предусмотрено иное, территорией страхования является территория Российской Федерации, континентального шельфа Российской Федерации, Республики Беларусь, Республики Казахстан, Республики Абхазия и Республики Южная Осетия. Период страхования (срок действия Договора) с 00:00 часов 01.07.2016 по 24:00 часов 30.06.2017 (обе даты включительно), время местное в месте нахождения застрахованного лица. Общий размер страховой премии определяется в сумме 6 165 000 000,00 руб. Договор вступает в силу с даты его подписания сторонами. Условия договора применяются к отношениям сторон, возникшим с 01.07.2016, распространяются на страховые случаи, происшедшие после 30.06.2016. Заинтересованные лица — члены органов управления ПАО «Газпром» А.Б. Миллер, А.В. Круглов.

[Сделка одобрена решением годового Общего собрания акционеров ПАО «Газпром» от 30.06.2016.](#)

**49** Договор страхования имущества с АО «СОГАЗ». АО «СОГАЗ» обязуется за обусловленную договором страхования имущества (далее — Договор) плату (страховую премию) при наступлении в течение указанного в Договоре срока (периода страхования) на указанной в Договоре территории (территории страхования) предусмотренного в Договоре события (страхового случая) возместить ПАО «Газпром» или иному лицу, в пользу которого заключен Договор (выгодоприобретателю), причиненные вследствие этого события убытки (выплатить страховое возмещение) в пределах определенной Договором суммы (страховой суммы) при условии, что сумма возмещения убытков по одному страховому случаю не будет превышать указанный в Договоре лимит (подлимит) ответственности АО «СОГАЗ» по каждому страховому случаю. Если другими условиями Договора специально не предусмотрено иное, территорией страхования является территория Российской Федерации, континентального шельфа Российской Федерации, Республики Беларусь, Республики Казахстан, Республики Абхазия и Республики Южная Осетия. Период страхования (срок действия Договора) с 00:00 часов 01.07.2016 по 24:00 часов 30.06.2017 (обе даты включительно), время местное в месте нахождения застрахованного имущества. Общий размер страховой премии определяется в сумме 1 486 980 000,00 руб. Договор вступает в силу с даты его подписания сторонами. Условия договора применяются к отношениям сторон, возникшим с 01.07.2016, распространяются на страховые случаи, происшедшие после 30.06.2016. Заинтересованные лица — члены органов управления ПАО «Газпром» А.Б. Миллер, А.В. Круглов.

[Сделка одобрена решением годового Общего собрания акционеров ПАО «Газпром» от 30.06.2016.](#)

**50** Договор на оказание образовательных услуг с федеральным государственным бюджетным образовательным учреждением высшего образования «Санкт-Петербургский государственный экономический университет». Стороны: ПАО «Газпром» и федеральное государственное бюджетное образовательное учреждение высшего образования «Санкт-Петербургский государственный экономический университет» (далее — Университет). Университет обязуется оказать ПАО «Газпром» услуги по обучению на 7, 8 и 9 модулях программы профессиональной переподготовки «МВА Газпром: Управление нефтегазовой корпорацией в глобальной среде» (двухгодичная 9-модульная программа) для представителя ПАО «Газпром» Скрынникова Сергея Владимировича по согласованному Учебно-тематическому плану и Календарно-тематическому плану в соответствии с Графиком проведения и стоимостью обучения (далее — График обучения), а ПАО «Газпром» обязуется оплатить такие услуги. Общая стоимость услуг по договору в соответствии с Графиком обучения составляет 133 300,00 руб., НДС не облагается в соответствии с пп. 14 п.2 ст. 149 Налогового кодекса Российской Федерации. Оказанные Университетом услуги оплачиваются ПАО «Газпром» в течение месяца, следующего за месяцем подписания сторонами акта сдачи-приемки оказанных услуг.

Срок оказания услуг: с 16.05.2016 по 25.11.2016. Договор вступает в силу с момента его подписания сторонами и действует до полного исполнения сторонами своих обязательств. Условия договора, за исключением условий о предоставлении ПАО «Газпром» информации об изменениях в цепочке собственников Университета,

применяются к отношениям сторон, возникшим с 16.05.2016. Заинтересованные лица — члены органов управления ПАО «Газпром» А.Б. Миллер, Д.Н. Патрушев.

[Сделка одобрена решением Совета директоров ПАО «Газпром» от 26.07.2016 № 2778.](#)

**51** Договор займа с АО «Газпром газораспределение» (ООО «Газпром межрегионгаз» — Управляющая организация, осуществляющая полномочия единоличного исполнительного органа АО «Газпром газораспределение»). Стороны: ПАО «Газпром» и АО «Газпром газораспределение». АО «Газпром газораспределение» предоставляет ПАО «Газпром» денежные средства в размере 38 000 000 000,00 руб. (далее — сумма займа, заем), а ПАО «Газпром» обязуется возвратить АО «Газпром газораспределение» предоставленную сумму займа и уплатить на нее проценты в размере и в порядке, обусловленных договором.

Заем может быть предоставлен в полном объеме или частями в соответствии с письменной (-ыми) заявкой (-ами) ПАО «Газпром».

В случае исчерпания суммы займа ПАО «Газпром» вправе после досрочного возврата предоставленной суммы займа или ее части обратиться к АО «Газпром газораспределение» за выдачей займа в сумме, не превышающей возвращенную (погашенную) часть займа.

Проценты за пользование заемными средствами начисляются по фиксированной ставке, которая составляет 0 %.

В случае выхода АО «Газпром газораспределение» из консолидированной группы налогоплательщиков стороны обязаны заключить дополнительное соглашение, в соответствии с которым проценты по договору начисляются по ставке MosPrime, скорректированной на премию за кредитный риск.

Заем предоставляется сроком по 31.12.2016 с последующей ежегодной пролонгацией.

В случае нарушения ПАО «Газпром» своих обязательств по возврату предоставленной суммы займа АО «Газпром газораспределение» вправе требовать от ПАО «Газпром» уплаты неустойки в размере 0,1 % от суммы несвоевременно перечисленных денежных средств за каждый день просрочки.

Расчеты между сторонами производятся через Банк ГПБ (АО).

Договор вступает в силу с даты предоставления АО «Газпром газораспределение» суммы займа или части займа ПАО «Газпром» и прекращается по соглашению сторон или по иным основаниям, предусмотренным договором и действующим законодательством. Заинтересованное лицо — член коллегиального исполнительного органа ПАО «Газпром» К.Г. Селезнев.

[Сделка одобрена решением Совета директоров ПАО «Газпром» от 26.07.2016 № 2777.](#)

**52** Соглашение о порядке учета расчетов по договорам займа между ПАО «Газпром» и дочерней компанией ПАО «Газпром» с АО «Газпром газораспределение» (ООО «Газпром межрегионгаз» — Управляющая организация, осуществляющая полномочия единоличного исполнительного органа АО «Газпром газораспределение»). Стороны: ПАО «Газпром» и АО «Газпром газораспределение». Соглашение определяет порядок учета сторонами расчетов — перечислений (переводов) денежных средств по договору займа между ПАО «Газпром» и АО «Газпром газораспределение», по которому АО «Газпром газораспределение» является займодатцем (далее — договор № 1), и договору займа между ПАО «Газпром» и АО «Газпром газораспределение», по которому ПАО «Газпром» является займодатцем (далее — договор № 2).

Действие соглашения распространяется исключительно на предоставление и/или возврат (погашение) сумм займа по договору № 1 и договору № 2, в том числе досрочный частичный или полный возврат сумм займа (основного долга), и не распространяется на уплаты (перечисление) начисленных процентов по договору № 1 и договору № 2.

Перевод денежных средств от АО «Газпром газораспределение» к ПАО «Газпром» со ссылкой на соглашение является, соответственно, либо:

- досрочным погашением основного долга по договору № 2 (по инициативе АО «Газпром газораспределение»);
- досрочным погашением основного долга по договору № 2;
- предоставлением займа по договору № 1;
- досрочным погашением основного долга по догово-

ру № 2 в сумме задолженности по договору № 2 (по инициативе АО «Газпром газораспределение») и предоставлением займа по договору № 1 в размере разности между суммой перечисления, указанной в платежном поручении, и суммой задолженности по основному долгу в рамках договора № 2;

- досрочным погашением основного долга по договору № 2 в сумме задолженности по договору № 2 и предоставлением займа по договору № 1 в размере разности между суммой перечисления, указанной в платежном поручении, и суммой задолженности по основному долгу в рамках договора № 2;
- погашением основной суммы долга по договору № 2 в связи с наступлением срока возврата суммы займа по договору № 2;
- погашением основной суммы долга по договору № 2 в связи с наступлением срока возврата суммы займа по договору № 2 и предоставлением займа по договору № 1 в размере разности между суммой перечисления, указанной в платежном поручении, и суммой задолженности по основному долгу в рамках договора № 2.

Перевод денежных средств от ПАО «Газпром» к АО «Газпром газораспределение» со ссылкой на соглашение является, соответственно, либо:

- досрочным погашением основного долга по договору № 1 (по инициативе ПАО «Газпром»);
- предоставлением займа по договору № 2;
- досрочным погашением основного долга по договору № 1 в сумме задолженности по договору № 1 (по инициативе ПАО «Газпром») и предоставлением займа по договору № 2 в размере разности между суммой перечисления, указанной в платежном поручении, и суммой задолженности по основному долгу в рамках договора № 1;
- погашением основной суммы долга по договору № 1 в связи с истечением срока действия договора № 1;
- погашением основной суммы долга по договору № 1 в связи с истечением срока действия договора № 1 и предоставлением займа по договору № 2 в размере разности между суммой перечисления, указанной в платежном поручении, и суммой задолженности по основному долгу в рамках договора № 1.

Все перечисления денежных средств со ссылкой на соглашение осуществляются через Банк ГПБ (АО). Соглашение вступает в силу с даты вступления в силу договора № 1 или договора № 2 и действует по дату прекращения договора № 1 и договора № 2. Заинтересованное лицо — член коллегиального исполнительного органа ПАО «Газпром» К.Г. Селезнев.

[Сделка одобрена решением Совета директоров ПАО «Газпром» от 26.07.2016 № 2777.](#)

**53** Соглашение о порядке учета расчетов по договорам займа между ПАО «Газпром» и дочерней компанией ПАО «Газпром» с АО «Газпром газораспределение» (ООО «Газпром межрегионгаз» — Управляющая организация, осуществляющая полномочия единоличного исполнительного органа АО «Газпром газораспределение»). Стороны: ПАО «Газпром» и АО «Газпром газораспределение». Соглашение определяет порядок учета сторонами расчетов — перечислений (переводов) денежных средств по договору займа между ПАО «Газпром» и АО «Газпром газораспределение», по которому АО «Газпром газораспределение» является займодатцем (далее — договор № 1), и договору займа между ПАО «Газпром» и АО «Газпром газораспределение», по которому ПАО «Газпром» является займодатцем (далее — договор № 2).

Действие соглашения распространяется исключительно на предоставление и/или возврат (погашение) сумм займа по договору № 1 и договору № 2, в том числе досрочный частичный или полный возврат сумм займа (основного долга), и не распространяется на уплаты (перечисление) начисленных процентов по договору № 1 и договору № 2.

Перевод денежных средств от АО «Газпром газораспределение» к ПАО «Газпром» со ссылкой на соглашение является, соответственно, либо:

- досрочным погашением основного долга по договору № 2 (по инициативе АО «Газпром газораспределение»);
- досрочным погашением основного долга по договору № 2;
- предоставлением займа по договору № 1;
- досрочным погашением основного долга по договору № 2 в сумме задолженности по договору № 2 (по инициативе АО «Газпром газораспределение») и предоставлением займа по договору № 1 в размере разности между суммой перечисления, ука-



- занной в платежном поручении, и суммой задолженности по основному долгу в рамках договора № 2; досрочным погашением основного долга по договору № 2 в сумме задолженности по договору № 2 и предоставлением займа по договору № 1 в размере разности между суммой перечисления, указанной в платежном поручении, и суммой задолженности по основному долгу в рамках договора № 2;
- погашением основной суммы долга по договору № 2 в связи с наступлением срока возврата суммы займа по договору № 2;
- погашением основной суммы долга по договору № 2 в связи с наступлением срока возврата суммы займа по договору № 2 и предоставлением займа по договору № 1 в размере разности между суммой перечисления, указанной в платежном поручении, и суммой задолженности по основному долгу в рамках договора № 2.

Перевод денежных средств от ПАО «Газпром» к АО «Газпром газораспределение» со ссылкой на соглашение является, соответственно, либо:

- досрочным погашением основного долга по договору № 1 (по инициативе ПАО «Газпром»);
- предоставлением займа по договору № 2;
- досрочным погашением основного долга по договору № 1 в сумме задолженности по договору № 1 (по инициативе ПАО «Газпром») и предоставлением займа по договору № 2 в размере разности между суммой перечисления, указанной в платежном поручении, и суммой задолженности по основному долгу в рамках договора № 1;
- погашением основной суммы долга по договору № 1 в связи с истечением срока действия договора № 1;
- погашением основной суммы долга по договору № 1 в связи с истечением срока действия договора № 1 и предоставлением займа по договору № 2 в размере разности между суммой перечисления, указанной в платежном поручении, и суммой задолженности по основному долгу в рамках договора № 1.

Все перечисления денежных средств со ссылкой на соглашение осуществляются через ОАО «АБ «РОССИЯ». Соглашение вступает в силу с даты вступления в силу договора № 1 или договора № 2 и действует по дату прекращения договора № 1 и договора № 2. Заинтересованное лицо — член коллегиального исполнительного органа ПАО «Газпром» К.Г. Селезнев.

**Сделка одобрена решением Совета директоров ПАО «Газпром» от 26.07.2016 № 2777.**

**54** Договор займа с ООО «Газпром инвестпроект». Стороны: ПАО «Газпром» и ООО «Газпром инвестпроект». ООО «Газпром инвестпроект» предоставляет ПАО «Газпром» денежные средства в размере 35 000 000 000,00 руб. (далее — сумма займа, заем), а ПАО «Газпром» обязуется возвратить ООО «Газпром инвестпроект» предоставленную сумму займа и уплатить на нее проценты в размере и в порядке, обусловленных договором.

Заем может быть предоставлен в полном объеме или частями в соответствии с письменной (-ыми) заявкой (-ами) ПАО «Газпром».

В случае исчерпания суммы займа ПАО «Газпром» вправе после досрочного возврата предоставленной суммы займа или ее части обратиться к ООО «Газпром инвестпроект» за выдачей займа в сумме, не превышающей возвращенную (погашенную) часть займа.

Процентная ставка не является фиксированной и определяется применительно к отдельным частям займа в зависимости от срока фактического пользования денежными средствами, предоставленными в рамках каждой отдельной части займа, а также премии за кредитный риск.

В качестве основы определения процентной ставки будет использоваться ставка MosPrime, скорректированная на премию за кредитный риск.

Проценты уплачиваются в последний день каждого календарного месяца.

Порядок определения процентной ставки и/или порядок уплаты процентов может быть изменен по соглашению между ПАО «Газпром» и ООО «Газпром инвестпроект».

Заем предоставляется сроком по 31.12.2016 с последующей ежегодной пролонгацией.

В случае нарушения ПАО «Газпром» своих обязательств по возврату предоставленной суммы займа ООО «Газпром инвестпроект» вправе требовать от ПАО «Газпром» уплаты неустойки в размере 0,1 % от суммы несвоевременно перечисленных денежных средств за каждый день просрочки.

Договор вступает в силу с даты предоставления ООО «Газпром инвестпроект» суммы займа или части займа ПАО «Газпром» и прекращается по соглашению

сторон или по иным основаниям, предусмотренным договором и действующим законодательством.

Заинтересованные лица — члены коллегиального исполнительного органа ПАО «Газпром» С.Ф. Хомяков, В.А. Голубев, А.В. Круглов, Е.В. Михайлова.

**Сделка одобрена решением Совета директоров ПАО «Газпром» от 03.08.2016 № 2781.**

**55** Соглашение о порядке учета расчетов по договорам займа между ПАО «Газпром» и дочерней компанией ПАО «Газпром». Стороны: ПАО «Газпром» и ООО «Газпром инвестпроект». Соглашение определяет порядок учета сторонами расчетов — перечислений (переводов) денежных средств по договору займа между ПАО «Газпром» и ООО «Газпром инвестпроект», по которому ООО «Газпром инвестпроект» является займодавцем (далее — договор № 1), и договору займа между ПАО «Газпром» и ООО «Газпром инвестпроект», по которому ПАО «Газпром» является займодавцем (далее — договор № 2).

Действие соглашения распространяется исключительно на предоставление и/или возврат (погашение) сумм займа по договору № 1 и договору № 2, в том числе досрочный частичный или полный возврат сумм займа (основного долга), и не распространяется на уплату (перечисление) начисленных процентов по договору № 1 и договору № 2.

Перевод денежных средств от ООО «Газпром инвестпроект» к ПАО «Газпром» со ссылкой на соглашение является, соответственно, либо:

- досрочным погашением основного долга по договору № 2 (по инициативе ООО «Газпром инвестпроект»);
- досрочным погашением основного долга по договору № 2;
- предоставлением займа по договору № 1;
- досрочным погашением основного долга по договору № 2 в сумме задолженности по договору № 2 (по инициативе ООО «Газпром инвестпроект») и предоставлением займа по договору № 1 в размере разности между суммой перечисления, указанной в платежном поручении, и суммой задолженности по основному долгу в рамках договора № 2;

- досрочным погашением основного долга по договору № 2 в сумме задолженности по договору № 2 и предоставлением займа по договору № 1 в размере разности между суммой перечисления, указанной в платежном поручении, и суммой задолженности по основному долгу в рамках договора № 2;

- погашением основной суммы долга по договору № 2 в связи с наступлением срока возврата суммы займа по договору № 2;

- погашением основной суммы долга по договору № 2 в связи с наступлением срока возврата суммы займа по договору № 2 и предоставлением займа по договору № 1 в размере разности между суммой перечисления, указанной в платежном поручении, и суммой задолженности по основному долгу в рамках договора № 2.

Перевод денежных средств от ПАО «Газпром» к ООО «Газпром инвестпроект» со ссылкой на соглашение является, соответственно, либо:

- досрочным погашением основного долга по договору № 1 (по инициативе ПАО «Газпром»);
- предоставлением займа по договору № 2;
- досрочным погашением основного долга по договору № 1 в сумме задолженности по договору № 1 (по инициативе ПАО «Газпром») и предоставлением займа по договору № 2 в размере разности между суммой перечисления, указанной в платежном поручении, и суммой задолженности по основному долгу в рамках договора № 1;
- погашением основной суммы долга по договору № 1 в связи с истечением срока действия договора № 1;
- погашением основной суммы долга по договору № 1 в связи с истечением срока действия договора № 1 и предоставлением займа по договору № 2 в размере разности между суммой перечисления, указанной в платежном поручении, и суммой задолженности по основному долгу в рамках договора № 1.

Соглашение вступает в силу с даты вступления в силу договора № 1 или договора № 2 и действует по дату прекращения договора № 1 и договора № 2. Заинтересованные лица — члены коллегиального исполнительного органа ПАО «Газпром» С.Ф. Хомяков, В.А. Голубев, А.В. Круглов, Е.В. Михайлова.

**Сделка одобрена решением Совета директоров ПАО «Газпром» от 03.08.2016 № 2781.**

**56** Дополнение № 61 к договору на поставку природного газа на период 2000–2030 гг. от 16.11.1999 № 1Гла-2000 с АО «Латвияс Газе». Стороны: ПАО «Газпром» и АО «Латвияс Газе». Предмет — внесение изменений в договор в части:

- определения объема закачки газа ПАО «Газпром» в Инчулканское подземное хранилище газа (далее — ИПХГ) для нужд АО «Латвияс Газе» в сезон закачки 2016 г. в размере 850 млн м<sup>3</sup>;
- определения порядка оплаты газа, закачиваемого в ИПХГ в сезон закачки 2016 г.;
- продления срока действия тарифов на закачку, отбор и хранение газа в ИПХГ до 31.03.2017 включительно;
- установление тарифа на транспортировку газа по территории Латвийской Республики в период с 01.04.2016 по 31.03.2017;
- уточнения порядка начисления пени.

В сезон закачки 2016 г. АО «Латвияс Газе» обязуется не позднее 25 числа месяца закачки производить авансовый платеж за закачиваемый в ИПХГ газ ПАО «Газпром», предназначенный для реализации АО «Латвияс Газе» в сезон отбора из ИПХГ 2016–2017 гг., по следующему графику:

- в июле 21,5 млн евро,
- в августе 21,5 млн евро,
- в сентябре 21,5 млн евро.

Общая сумма авансовых платежей составит 64,5 млн евро. Услуги АО «Латвияс Газе» по транспортировке газа по территории Латвийской Республики в период с 01.04.2016 по 31.03.2017 включительно оплачиваются по цене 1,94 евро за 1 000 м<sup>3</sup> на расстояние 100 км. Дополнение вступает в силу с даты его подписания сторонами и применяется к отношениям сторон, возникшим с 01.04.2016. Заинтересованные лица — члены коллегиального исполнительного органа ПАО «Газпром» К.Г. Селезнев, Е.В. Михайлова, Н.Н. Дубик.

**Сделка одобрена решением Совета директоров ПАО «Газпром» от 03.10.2016 № 2824.**

**57** Договор о конфиденциальности с Д.Н. Патрушевым. Стороны: Общество — ПАО «Газпром», член Совета директоров — Д.Н. Патрушев. Предмет — Д.Н. Патрушев, осуществляющий свои полномочия в соответствии с законодательством Российской Федерации, Уставом ПАО «Газпром», Положением о Совете директоров ПАО «Газпром» и иными внутренними документами Общества, берет на себя обязательства по неразглашению информации, составляющей коммерческую тайну, иной информации конфиденциального характера Общества и его контрагентов.

Договор вступает в силу с даты его подписания сторонами и действует в течение 5 лет с даты прекращения полномочий члена Совета директоров.

Если полномочия члена Совета директоров прекратились в день проведения Общего собрания акционеров Общества и в этот день он избран в состав Совета директоров на новый срок, договор действует в течение нового срока полномочий члена Совета директоров и 5 лет с даты прекращения данного срока. Заинтересованное лицо — член Совета директоров ПАО «Газпром» Д.Н. Патрушев.

**Сделка одобрена решением Совета директоров ПАО «Газпром» от 03.08.2016 № 2783.**

**58** Договор купли-продажи акций с АО «Газпром газэнергосеть». Стороны: ПАО «Газпром» и АО «Газпром газэнергосеть». ПАО «Газпром» обязуется передать в собственность АО «Газпром газэнергосеть», а АО «Газпром газэнергосеть» принять и оплатить 2 099 обыкновенных именных акций Открытого акционерного общества «Ростовская газонаполнительная станция» номинальной стоимостью 1 руб. каждая, что составляет 41,8 % его уставного капитала, по цене 50 000 000,00 руб. Цена акций определяется сторонами в размере 50 000 000,00 руб. Договор вступает в силу с момента его подписания сторонами и действует до полного исполнения сторонами принятых на себя обязательств по договору. Заинтересованное лицо — член коллегиального исполнительного органа ПАО «Газпром» Е.В. Михайлова.

**Сделка одобрена решением Совета директоров ПАО «Газпром» от 13.05.2016 № 2728.**

**59** Договор страхования ответственности с АО «СОГАЗ». Предмет договора — страхование ответственности ПАО «Газпром» и/или застрахованных лиц за причинение

вреда третьим лицам (далее — Третьи лица (Выгодоприобретатели)) в результате непреднамеренных ошибочных действий застрахованных лиц, осуществляющих управленческую деятельность, в соответствии с «Правилами страхования ответственности должностных лиц и органов управления юридических лиц» ОАО «СОГАЗ» от 29.04.2005. Страховая сумма (общий лимит ответственности) составляет рублевый эквивалент 100 000 000,00 долл. США по курсу Центрального банка Российской Федерации на дату платежа. Общая страховая премия составляет рублевый эквивалент 1 575 000,00 долл. США. Договор страхования действует 1 год (12 месяцев), вступает в силу с 00:00 01.10.2016 (дата начала периода страхования) и действует до 24:00 30.09.2017 (дата окончания периода страхования). Заинтересованные лица — члены органов управления ПАО «Газпром» А.Б. Миллер, А.В. Круглов.

[Сделка одобрена решением годового Общего собрания акционеров ПАО «Газпром» от 30.06.2016.](#)

**60** Соглашение о конфиденциальности с компанией Gazprom Marketing & Trading Limited. Стороны: ПАО «Газпром» и компания Gazprom Marketing & Trading Limited. ПАО «Газпром» и компания Gazprom Marketing & Trading Limited обязуются:

- обеспечивать защиту полученной друг от друга информации, составляющей коммерческую тайну (далее — Информация), в целях реализации различных видов деятельности, таких как поставка, торговля и маркетинг энергетических товаров, включая газ, электроэнергию, нефть, СУГ, СПГ, нефтепродукты и продукты природного газа, гелий, а также торговые валютные операции, торговля на рынке производных финансовых инструментов, операции по хеджированию; морские перевозки, розничные продажи, и другие вспомогательные виды коммерческой деятельности (далее — Деятельность),
- использовать Информацию строго в целях осуществления Деятельности,
- не осуществлять продажу, обмен, опубликование либо раскрытие иным способом любой полученной Информации, любым из существующих способов, в том числе посредством сканирования, воспроизведения или использования электронных носителей, без предварительного письменного согласия стороны, передавшей Информацию, за исключением случаев, если:
  - от стороны, получившей Информацию (далее — Получатель), требуется полностью или частично передать эту Информацию компетентным органам власти в соответствии с любым применимым законодательством либо судебным решением, либо правительственным постановлением, указом, инструкцией или правилом при условии, что передается только тот объем Информации, который должен быть передан в соответствии с применимым законодательством, и что до такой передачи Получатель направил передающей стороне соответствующий запрос для получения письменного разрешения на ее передачу;
  - Получатель в состоянии обосновать необходимость сообщения переданной Информации своим служащим и должностным лицам для выполнения обязанностей Получателя в целях осуществления Деятельности при условии, что Получатель продолжает нести ответственность за то, чтобы все лица, которым сообщается переданная Информация, выполняли требования по ее защите.

Соглашение вступает в силу с даты его подписания и действует до 31.12.2025. Заинтересованные лица — члены органов управления ПАО «Газпром» М.Л. Середя, Н.Н. Дубик.

[Сделка одобрена решением Совета директоров ПАО «Газпром» от 23.08.2016 № 2786.](#)

**61** Договор на оказание образовательных услуг с федеральным государственным бюджетным образовательным учреждением высшего образования «Российский государственный университет нефти и газа (национальный исследовательский университет) имени И.М. Губкина». Федеральное государственное бюджетное образовательное учреждение высшего образования «Российский государственный университет нефти и газа (национальный исследовательский университет) имени

И.М. Губкина» обязуется в период с 26.09.2016 по 23.06.2017 оказать ПАО «Газпром» услуги по профессиональной переподготовке руководителей и специалистов ПАО «Газпром» по согласованной тематике, а ПАО «Газпром» обязуется оплатить такие услуги. Стоимость услуг по договору составляет 345 000,00 руб., НДС не облагается в соответствии с пп. 14 п. 2 ст. 149 Налогового кодекса Российской Федерации. Договор вступает в силу с момента его подписания сторонами и действует до полного исполнения сторонами своих обязательств. Заинтересованные лица — члены органов управления ПАО «Газпром» В.Г. Мартынов, А.В. Новак, В.А. Зубков, С.Ф. Хомяков.

[Сделка одобрена решением годового Общего собрания акционеров ПАО «Газпром» от 30.06.2016.](#)

**62** Договор займа с ООО «Газпром газомоторное топливо». Стороны: ПАО «Газпром» и ООО «Газпром газомоторное топливо». ООО «Газпром газомоторное топливо» предоставляет ПАО «Газпром» денежные средства в размере 35 000 000 000,00 руб. (далее — сумма займа, заем), а ПАО «Газпром» обязуется вернуть ООО «Газпром газомоторное топливо» предоставленную сумму займа и уплатить на нее проценты в размере и в порядке, обусловленных договором.

Заем может быть предоставлен в полном объеме или частями в соответствии с письменной (-ыми) заявкой (-ами) ПАО «Газпром».

В случае исчерпания суммы займа ПАО «Газпром» вправе после досрочного возврата предоставленной суммы займа или ее части обратиться к ООО «Газпром газомоторное топливо» за выдачей займа в сумме, не превышающей возвращенную (погашенную) часть займа.

Процентная ставка не является фиксированной и определяется применительно к отдельным частям займа в зависимости от срока фактического пользования денежными средствами, предоставленными в рамках каждой отдельной части займа, а также премии за кредитный риск.

В качестве основы определения процентной ставки будет использоваться ставка MosPrime, скорректированная на премию за кредитный риск.

Проценты уплачиваются в последний день каждого календарного месяца.

Порядок определения процентной ставки и/или порядок уплаты процентов может быть изменен по соглашению между ПАО «Газпром» и ООО «Газпром газомоторное топливо».

Заем предоставляется сроком по 31.12.2016 с последующей ежегодной пролонгацией.

В случае нарушения ПАО «Газпром» своих обязательств по возврату предоставленной суммы займа ООО «Газпром газомоторное топливо» вправе требовать от ПАО «Газпром» уплаты неустойки в размере 0,1 % от суммы несвоевременно перечисленных денежных средств за каждый день просрочки.

Договор вступает в силу с даты предоставления ООО «Газпром газомоторное топливо» суммы займа или части займа ПАО «Газпром» и прекращается по соглашению сторон или по иным основаниям, предусмотренным договором и действующим законодательством. Заинтересованные лица — члены органов управления ПАО «Газпром» В.К. Марков, Е.В. Михайлова, В.А. Маркелов, В.А. Зубков, А.И. Акимов, В.А. Михаленко.

[Сделка одобрена решением Совета директоров ПАО «Газпром» от 01.09.2016 № 2796.](#)

**63** Договор займа с ООО «Газпром газомоторное топливо». Стороны: ПАО «Газпром» и ООО «Газпром газомоторное топливо». ПАО «Газпром» предоставляет ООО «Газпром газомоторное топливо» денежные средства в размере 10 000 000 000,00 руб. (далее — сумма займа, заем), а ООО «Газпром газомоторное топливо» обязуется вернуть ПАО «Газпром» предоставленную сумму займа и уплатить на нее проценты в размере и в порядке, обусловленных договором.

Заем может быть предоставлен в полном объеме или частями в соответствии с письменной (-ыми) заявкой (-ами) ООО «Газпром газомоторное топливо».

В случае исчерпания суммы займа ООО «Газпром газомоторное топливо» вправе после досрочного возврата предоставленной суммы займа или ее части обратиться к ПАО «Газпром» за выдачей займа в сумме, не превышающей возвращенную (погашенную) часть займа.

Процентная ставка не является фиксированной и определяется применительно к отдельным частям займа в зависимости от срока фактического пользования денежными средствами, предоставленными в рамках каждой отдельной части займа, а также премии за кредитный риск.

В качестве основы определения процентной ставки будет использоваться ставка MosPrime, скорректированная на премию за кредитный риск.

Проценты уплачиваются в последний день каждого календарного месяца.

Порядок определения процентной ставки и/или порядок уплаты процентов может быть изменен по соглашению между ПАО «Газпром» и ООО «Газпром газомоторное топливо».

Заем предоставляется сроком по 31.12.2016 с последующей ежегодной пролонгацией.

В случае нарушения ООО «Газпром газомоторное топливо» своих обязательств по возврату предоставленной суммы займа ПАО «Газпром» вправе требовать от ООО «Газпром газомоторное топливо» уплаты неустойки в размере 0,1 % от суммы несвоевременно перечисленных денежных средств за каждый день просрочки.

Договор вступает в силу с даты предоставления ПАО «Газпром» суммы займа или части займа ООО «Газпром газомоторное топливо» и прекращается по соглашению сторон или по иным основаниям, предусмотренным договором и действующим законодательством. Заинтересованные лица — члены органов управления ПАО «Газпром» В.К. Марков, Е.В. Михайлова, В.А. Зубков, В.А. Маркелов, А.И. Акимов, В.А. Михаленко.

[Сделка одобрена решением Совета директоров ПАО «Газпром» от 01.09.2016 № 2796.](#)

**64** Соглашение о порядке учета расчетов по договорам займа между ПАО «Газпром» и дочерней компанией ПАО «Газпром». Стороны: ПАО «Газпром» и ООО «Газпром газомоторное топливо». Соглашение определяет порядок учета сторонами расчетов — перечислений (переводов) денежных средств по договору займа между ПАО «Газпром» и ООО «Газпром газомоторное топливо», по которому ООО «Газпром газомоторное топливо» является займодавцем (далее — договор № 1), и договору займа между ПАО «Газпром» и ООО «Газпром газомоторное топливо», по которому ПАО «Газпром» является займодавцем (далее — договор № 2).

Действие соглашения распространяется исключительно на предоставление и/или возврат (погашение) сумм займа по договору № 1 и договору № 2, в том числе досрочный частичный или полный возврат сумм займа (основного долга), и не распространяется на уплату (перечисление) начисленных процентов по договору № 1 и договору № 2.

Перевод денежных средств от ООО «Газпром газомоторное топливо» к ПАО «Газпром» со ссылкой на соглашение является, соответственно, либо:

- досрочным погашением основного долга по договору № 2 (по инициативе ООО «Газпром газомоторное топливо»);
- досрочным погашением основного долга по договору № 2;
- предоставлением займа по договору № 1;
- досрочным погашением основного долга по договору № 2 в сумме задолженности по договору № 2 (по инициативе ООО «Газпром газомоторное топливо») и предоставлением займа по договору № 1 в размере разности между суммой перечисления, указанной в платежном поручении, и суммой задолженности по основному долгу в рамках договора № 2;
- досрочным погашением основного долга по договору № 2 в сумме задолженности по договору № 2 и предоставлением займа по договору № 1 в размере разности между суммой перечисления, указанной в платежном поручении, и суммой задолженности по основному долгу в рамках договора № 2;
- погашением основной суммы долга по договору № 2 в связи с наступлением срока возврата суммы займа по договору № 2;
- погашением основной суммы долга по договору № 2 в связи с наступлением срока возврата суммы займа по договору № 2 и предоставлением займа по договору № 1 в размере разности между суммой перечисления, указанной в платежном поручении, и суммой задолженности по основному долгу в рамках договора № 2.

Перевод денежных средств от ПАО «Газпром» к ООО «Газпром газомоторное топливо» со ссылкой на соглашение является, соответственно, либо:

- досрочным погашением основного долга по договору № 1 (по инициативе ПАО «Газпром»);
- предоставлением займа по договору № 2;
- досрочным погашением основного долга по договору № 1 в сумме задолженности по договору № 1 (по инициативе ПАО «Газпром») и предоставлением займа по договору № 2 в размере разности между

суммой перечисления, указанной в платежном поручении, и суммой задолженности по основному долгу в рамках договора № 1;

- погашением основной суммы долга по договору № 1 в связи с истечением срока действия договора № 1;
- погашением основной суммы долга по договору № 1 в связи с истечением срока действия договора № 1 и предоставлением займа по договору № 2 в размере разности между суммой перечисления, указанной в платежном поручении, и суммой задолженности по основному долгу в рамках договора № 1.

Соглашение вступает в силу с даты вступления в силу договора № 1 или договора № 2 и действует по дату прекращения договора № 1 и договора № 2. Заинтересованные лица — члены органов управления ПАО «Газпром» В.К. Марков, Е.В. Михайлова, В.А. Зубков, В.А. Маркелов, А.И. Акимов, В.А. Михаленко.

**Сделка одобрена решением Совета директоров ПАО «Газпром» от 01.09.2016 № 2796.**

**65** Договор о конфиденциальности с А.В. Улюкаевым. Стороны: Общество — ПАО «Газпром», член Совета директоров — А.В. Улюкаев. Предмет — А.В. Улюкаев, осуществляющий свои полномочия в соответствии с законодательством Российской Федерации, Уставом ПАО «Газпром», Положением о Совете директоров ПАО «Газпром» и иными внутренними документами Общества, берет на себя обязательство по неразглашению информации, составляющей коммерческую тайну, иной информации конфиденциального характера Общества и его контрагентов.

Договор вступает в силу с даты его подписания сторонами и действует в течение 5 лет с даты прекращения полномочий члена Совета директоров.

Если полномочия члена Совета директоров прекратились в день проведения Общего собрания акционеров Общества и в этот день он избран в состав Совета директоров на новый срок, договор действует в течение нового срока полномочий члена Совета директоров и 5 лет с даты прекращения данного срока. Заинтересованное лицо — член Совета директоров ПАО «Газпром» А.В. Улюкаев.

**Сделка одобрена решением Совета директоров ПАО «Газпром» от 03.08.2016 № 2782.**

**66** Соглашение о конфиденциальности с компанией Gazprom (U.K.) Limited. Стороны: ПАО «Газпром», компания Gazprom (U.K.) Limited. ПАО «Газпром» и компания Gazprom (U.K.) Limited намерены передавать друг другу информацию, составляющую коммерческую тайну (далее — Информация), в целях осуществления коммерческой деятельности в рамках Группы Газпром (далее — Деятельность) в соответствии с условиями соглашения. ПАО «Газпром» и компания Gazprom (U.K.) Limited обязуются обеспечивать защиту полученной информации, составляющей коммерческую тайну. В случае передачи персональных данных стороны обязуются обеспечить их конфиденциальность в соответствии с применяемым законодательством сторон.

ПАО «Газпром» и компания Gazprom (U.K.) Limited обязуются использовать Информацию строго в целях осуществления Деятельности. Стороны обязуются не осуществлять продажу, обмен, опубликование либо раскрытие иным способом любой полученной Информации любым из существующих способов, в том числе посредством ксерокопирования, воспроизведения или использования электронных носителей, без предварительного письменного согласия стороны, передавшей Информацию (далее — Передающая сторона), за исключением случаев, если:

- от стороны, получившей Информацию, (далее — Получатель) требуется полностью или частично передать эту информацию компетентным органам власти в соответствии с любым применимым законодательством либо судебным решением, либо правительственным постановлением, указом, инструкцией или правилом при условии, что передается только тот объем Информации, который должен быть передан в соответствии с применимым законодательством, и что до такой передачи Получатель направил Передающей стороне соответствующий запрос для получения письменного разрешения на ее передачу;
- Получатель в состоянии обосновать необходимость сообщения переданной Информации своим служащим и должностным лицам для выполнения обязанностей Получателя в целях осуществления Деятельности при условии, что Получатель продолжает

нести ответственность за то, чтобы все лица, которым в соответствии с настоящим пунктом сообщается переданная Информация, выполняли требования по ее защите.

Получатель несет ответственность за любые затраты, убытки и потери, понесенные Передающей стороной и вытекающие из или в связи с любым раскрытием Информации Получателем в нарушение соглашения либо любым лицом, которому он мог передать Информацию.

Соглашение вступает в силу с даты его подписания и действует в течение 5 лет. Заинтересованное лицо — член Совета директоров ПАО «Газпром» М.Л. Середя.

**Сделка одобрена решением Совета директоров ПАО «Газпром» от 27.09.2016 № 2808.**

**67** Договор на выполнение научно-исследовательских работ с федеральным государственным бюджетным образовательным учреждением высшего образования «Российский государственный университет нефти и газа (национальный исследовательский университет) имени И.М. Губкина». ПАО «Газпром» поручает, а федеральное государственное бюджетное образовательное учреждение высшего образования «Российский государственный университет нефти и газа (национальный исследовательский университет) имени И.М. Губкина» обязуется выполнить работу по теме «Разработка новых не содержащих благородных металлов катализаторов для эффективной переработки газового конденсата в продукты с высокой добавленной стоимостью». ПАО «Газпром» обязуется принять работу и оплатить ее. Срок выполнения работ по договору в целом устанавливается с 01.10.2016 по 30.09.2018. Стоимость работ составляет 38 782 190,00 руб., НДС не облагается в соответствии с пп. 16 п. 3 ст. 149 Налогового кодекса Российской Федерации.

Договор вступает в силу с даты подписания его сторонами и действует до полного исполнения принятых сторонами на себя обязательств. Часть условий договора применяется к отношениям сторон, возникшим с 01.10.2016. Заинтересованные лица — члены органов управления ПАО «Газпром» В.Г. Мартынов, А.В. Новак, В.А. Зубков, С.Ф. Хомяков.

**Сделка одобрена решением годового Общего собрания акционеров ПАО «Газпром» от 30.06.2016.**

**68** Договор на оказание образовательных услуг с федеральным государственным бюджетным образовательным учреждением высшего образования «Санкт-Петербургский государственный экономический университет». Федеральное государственное бюджетное образовательное учреждение высшего образования «Санкт-Петербургский государственный экономический университет» обязуется в период с 26.09.2016 по 12.09.2018 оказать ПАО «Газпром» образовательные услуги по программе профессиональной переподготовки Мастер делового администрирования — Master of Business Administration «МВА Газпром: Управление нефтегазовой корпорацией в глобальной среде» (двухгодичная 9-месячная программа) для представителя ПАО «Газпром», а ПАО «Газпром» обязуется оплатить такие услуги. Стоимость услуг по договору составляет 619 900,00 руб., НДС не облагается в соответствии с пп. 14 п. 2 ст. 149 Налогового кодекса Российской Федерации. Договор вступает в силу с даты его подписания сторонами и действует до полного исполнения сторонами своих обязательств. Часть условий договора применяется к отношениям сторон, возникшим с 26.09.2016. Заинтересованные лица — члены органов управления ПАО «Газпром» А.Б. Миллер, Д.Н. Патрушев.

**Сделка одобрена решением годового Общего собрания акционеров ПАО «Газпром» от 30.06.2016.**

**69** Генеральное соглашение о порядке поддержания минимального неснижаемого остатка на счетах клиента с Банком ГПБ (АО). Генеральное соглашение определяет порядок начисления процентов на остаток денежных средств на банковском счете ПАО «Газпром» в случае заключения между ПАО «Газпром» и Банком ГПБ (АО) соглашения о поддержании минимального неснижаемого остатка (сделки). Минимальный неснижаемый остаток может быть размещен на любом банковском счете ПАО «Газпром», если это не противоречит соответствующему договору банковского счета (с учетом дополнительных соглашений к договору банковского счета, иных соглашений, определяющих порядок ведения банковского счета), режиму счета и законодательству Российской Федерации. Срок действия генерального соглашения огра-

ничен сроком действия договоров банковского счета, заключенных ПАО «Газпром» с Банком ГПБ (АО). При прекращении всех договоров банковского счета, заключенных с Банком ГПБ (АО), генеральное соглашение прекращает свое действие. Заинтересованные лица — члены органов управления ПАО «Газпром» А.Б. Миллер, Е.А. Васильева, А.В. Круглов, М.Л. Середя, К.Г. Селезнев, А.И. Акимов.

**Сделка одобрена решением годового Общего собрания акционеров ПАО «Газпром» от 30.06.2016.**

**70** Договор на выполнение научно-исследовательских работ с федеральным государственным бюджетным образовательным учреждением высшего образования «Российский государственный университет нефти и газа (национальный исследовательский университет) имени И.М. Губкина». ПАО «Газпром» поручает, а федеральное государственное бюджетное образовательное учреждение высшего образования «Российский государственный университет нефти и газа (национальный исследовательский университет) имени И.М. Губкина» обязуется выполнить работу по теме «Разработка предложений по импортозамещению масел, смазок и технических жидкостей, используемых в газотранспортных и газодобывающих объектах ПАО «Газпром». ПАО «Газпром» обязуется принять работу и оплатить ее. Срок выполнения работ по договору в целом устанавливается с 04.07.2016 по 04.12.2017. Стоимость работ составляет 14 734 369,13 руб., НДС не облагается в соответствии с пп. 16 п. 3 ст. 149 Налогового кодекса Российской Федерации. Договор вступает в силу с даты подписания его сторонами и действует до полного исполнения принятых сторонами на себя обязательств. Часть условий договора применяется к отношениям сторон, возникшим с 04.07.2016. Заинтересованные лица — члены органов управления ПАО «Газпром» В.Г. Мартынов, А.В. Новак, В.А. Зубков, С.Ф. Хомяков.

**Сделка одобрена решением годового Общего собрания акционеров ПАО «Газпром» от 30.06.2016.**

**71** Соглашение о порядке учета расчетов по договорам займа между ПАО «Газпром» и дочерней компанией ПАО «Газпром». Стороны: ПАО «Газпром» и АО «Газпром газэнергосеть». Соглашение определяет порядок учета сторонами расчетов — перечислений (переводов) денежных средств по договору займа между ПАО «Газпром» и АО «Газпром газэнергосеть», по которому АО «Газпром газэнергосеть» является займодатцем (далее — договор № 1), и договору займа между ПАО «Газпром» и АО «Газпром газэнергосеть», по которому ПАО «Газпром» является займодатцем (далее — договор № 2).

Действие соглашения распространяется исключительно на предоставление и/или возврат (погашение) сумм займа по договору № 1 и договору № 2, в том числе досрочный частичный или полный возврат сумм займа (основного долга), и не распространяется на уплату (перечисление) начисленных процентов по договору № 1 и договору № 2.

Перевод денежных средств от АО «Газпром газэнергосеть» к ПАО «Газпром» со ссылкой на соглашение является, соответственно, либо:

- досрочным погашением основного долга по договору № 2 (по инициативе АО «Газпром газэнергосеть»);
- досрочным погашением основного долга по договору № 2;
- предоставлением займа по договору № 1;
- досрочным погашением основного долга по договору № 2 в сумме задолженности по договору № 2 (по инициативе АО «Газпром газэнергосеть») и предоставлением займа по договору № 1 в размере разности между суммой перечисления, указанной в платежном поручении, и суммой задолженности по основному долгу в рамках договора № 2;
- досрочным погашением основного долга по договору № 2 в сумме задолженности по договору № 2 (по инициативе АО «Газпром газэнергосеть»);
- предоставлением займа по договору № 1 в размере разности между суммой перечисления, указанной в платежном поручении, и суммой задолженности по основному долгу в рамках договора № 2;
- погашением основной суммы долга по договору № 2 в связи с наступлением срока возврата суммы займа по договору № 2;
- погашением основной суммы долга по договору № 2 в связи с наступлением срока возврата суммы займа по договору № 2 и предоставлением займа по договору № 1 в размере разности между суммой перечисления, указанной в платежном поручении, и суммой задолженности по основному долгу



в рамках договора № 2.  
Перевод денежных средств от ПАО «Газпром» к АО «Газпром газэнергосеть» со ссылкой на соглашение является, соответственно, либо:

- досрочным погашением основного долга по договору № 1 (по инициативе ПАО «Газпром»);
  - предоставлением займа по договору № 2;
  - досрочным погашением основного долга по договору № 1 в сумме задолженности по договору № 1 (по инициативе ПАО «Газпром») и предоставлением займа по договору № 2 в размере разности между суммой перечисления, указанной в платежном поручении, и суммой задолженности по основному долгу в рамках договора № 1;
  - погашением основной суммы долга по договору № 1 в связи с истечением срока действия договора № 1; погашением основной суммы долга по договору № 1 в связи с истечением срока действия договора № 1 и предоставлением займа по договору № 2 в размере разности между суммой перечисления, указанной в платежном поручении, и суммой задолженности по основному долгу в рамках договора № 1.
- Все перечисления денежных средств со ссылкой на соглашение осуществляется через ОАО «АБ «РОССИЯ».

Соглашение вступает в силу с даты вступления в силу договора № 1 или договора № 2 и действует по дату прекращения договора № 1 и договора № 2. Заинтересованное лицо — член коллегиального исполнительного органа ПАО «Газпром» Е.В. Михайлова.

[Сделка одобрена решением Совета директоров ПАО «Газпром» от 21.10.2016 № 2837.](#)

**72** Договор займа с АО «Газпром газэнергосеть». Стороны: ПАО «Газпром» и АО «Газпром газэнергосеть». АО «Газпром газэнергосеть» предоставляет ПАО «Газпром» денежные средства в размере 35 000 000 000,00 руб. (далее — сумма займа, заем), а ПАО «Газпром» обязуется возвратить АО «Газпром газэнергосеть» предоставленную сумму займа и уплатить на нее проценты в размере и в порядке, обусловленных договором.

Заем может быть предоставлен в полном объеме или частями в соответствии с письменной (-ыми) заявкой (-ами) ПАО «Газпром».

В случае исчерпания суммы займа ПАО «Газпром» вправе после досрочного возврата предоставленной суммы займа или ее части обратиться к АО «Газпром газэнергосеть» за выдачей займа в сумме, не превышающей возвращенную (погашенную) часть займа.

Проценты за пользование заемными средствами начисляются по фиксированной ставке, которая составляет 0 %.

В случае выхода АО «Газпром газэнергосеть» из консолидированной группы налогоплательщиков стороны обязаны заключить дополнительное соглашение, в соответствии с которым проценты по договору начисляются по ставке MosPrime, скорректированной на премию за кредитный риск.

Заем предоставляется сроком по 31.12.2016 с последующей ежегодной пролонгацией.

В случае нарушения ПАО «Газпром» своих обязательств по возврату предоставленной суммы займа АО «Газпром газэнергосеть» вправе требовать от ПАО «Газпром» уплаты неустойки в размере 0,1 % от суммы несвоевременно перечисленных денежных средств за каждый день просрочки.

Расчеты между сторонами производятся через Банк ГПБ (АО).

Договор вступает в силу с даты предоставления АО «Газпром газэнергосеть» суммы займа или части займа ПАО «Газпром» и прекращается по соглашению сторон или по иным основаниям, предусмотренным договором и действующим законодательством. Заинтересованное лицо — член коллегиального исполнительного органа ПАО «Газпром» Е.В. Михайлова.

[Сделка одобрена решением Совета директоров ПАО «Газпром» от 21.10.2016 № 2837.](#)

**73** Соглашение о порядке учета расчетов по договорам займа между ПАО «Газпром» и дочерней компанией ПАО «Газпром». Стороны: ПАО «Газпром» и АО «Газпром газэнергосеть». Соглашение определяет порядок учета сторонами расчетов — перечислений (переводов) денежных средств по договору займа между ПАО «Газпром» и АО «Газпром газэнергосеть», по которому АО «Газпром газэнергосеть» является займодавцем (далее — договор № 1), и договору займа между ПАО «Газпром» и АО «Газпром газэнергосеть», по которому ПАО «Газпром» является займодавцем (далее — договор № 2).

Действие соглашения распространяется исключительно на предоставление и/или возврат (погашение) сумм займа по договору № 1 и договору № 2, в том числе досрочный частичный или полный возврат сумм займа (основного долга), и не распространяется на уплату (перечисление) начисленных процентов по договору № 1 и договору № 2.

Перевод денежных средств от АО «Газпром газэнергосеть» к ПАО «Газпром» со ссылкой на соглашение является, соответственно, либо:

- досрочным погашением основного долга по договору № 2 (по инициативе АО «Газпром газэнергосеть»);
- досрочным погашением основного долга по договору № 2;
- предоставлением займа по договору № 1;
- досрочным погашением основного долга по договору № 2 в сумме задолженности по договору № 2 (по инициативе АО «Газпром газэнергосеть») и предоставлением займа по договору № 1 в размере разности между суммой перечисления, указанной в платежном поручении, и суммой задолженности по основному долгу в рамках договора № 2;
- досрочным погашением основного долга по договору № 2 в сумме задолженности по договору № 2 и предоставлением займа по договору № 1 в размере разности между суммой перечисления, указанной в платежном поручении, и суммой задолженности по основному долгу в рамках договора № 2;
- погашением основной суммы долга по договору № 2 в связи с наступлением срока возврата суммы займа по договору № 2;
- погашением основной суммы долга по договору № 2 в связи с наступлением срока возврата суммы займа по договору № 1 в размере разности между суммой перечисления, указанной в платежном поручении, и суммой задолженности по основному долгу в рамках договора № 2.

Перевод денежных средств от ПАО «Газпром» к АО «Газпром газэнергосеть» со ссылкой на соглашение является, соответственно, либо:

- досрочным погашением основного долга по договору № 1 (по инициативе ПАО «Газпром»);
- предоставлением займа по договору № 2;
- досрочным погашением основного долга по договору № 1 в сумме задолженности по договору № 1 (по инициативе ПАО «Газпром») и предоставлением займа по договору № 2 в размере разности между суммой перечисления, указанной в платежном поручении, и суммой задолженности по основному долгу в рамках договора № 1;
- погашением основной суммы долга по договору № 1 в связи с истечением срока действия договора № 1;
- погашением основной суммы долга по договору № 1 в связи с истечением срока действия договора № 1 и предоставлением займа по договору № 2 в размере разности между суммой перечисления, указанной в платежном поручении, и суммой задолженности по основному долгу в рамках договора № 1.

Все перечисления денежных средств со ссылкой на соглашение осуществляется через Банк ГПБ (АО).

Соглашение вступает в силу с даты вступления в силу договора № 1 или договора № 2. Заинтересованное лицо — член коллегиального исполнительного органа ПАО «Газпром» Е.В. Михайлова.

[Сделка одобрена решением Совета директоров ПАО «Газпром» от 21.10.2016 № 2837.](#)

**74** Договор на обучение по образовательной программе высшего образования с федеральным государственным бюджетным образовательным учреждением высшего образования «Санкт-Петербургский государственный экономический университет» и Халатиным В.Ю. Стороны: ПАО «Газпром», федеральное государственное бюджетное образовательное учреждение высшего образования «Санкт-Петербургский государственный экономический университет» (далее — Университет), Халатин Владимир Юрьевич.

Университет осуществляет подготовку Халатина Владимира Юрьевича по основной образовательной программе, а ПАО «Газпром» оплачивает обучение Халатина Владимира Юрьевича.

- Условия обучения:
- уровень образования: высшее;
  - квалификация (степень): магистр;
  - код, направление подготовки: 38.04.02 Менеджмент;
  - по программе: Стратегический менеджмент в глобальной энергетической компании (для магистратуры);

— форма обучения: очная.  
Подготовка Халатина Владимира Юрьевича осуществляется по образовательной программе Университета, разработанной в соответствии с федеральным государственным образовательным стандартом.

Полная стоимость образовательных услуг за весь период обучения Халатина Владимира Юрьевича составляет 400 000,00 руб. (НДС не облагается, пп. 14 п. 2 ст. 149 Налогового кодекса Российской Федерации).

Стоимость образовательных услуг за каждый семестр каждого учебного года составляет 100 000,00 руб. (НДС не облагается, пп. 14 п. 2 ст. 149 Налогового кодекса Российской Федерации).

Оплата производится за каждый семестр в следующие сроки:

- за первый семестр обучения — не позднее 01 ноября;
  - за последующие нечетные семестры соответствующего учебного года — не позднее 31 августа;
  - за четные семестры соответствующего учебного года — не позднее 31 января.
- Сроки оказания услуг: с 01.09.2016 по 30.06.2018. Договор вступает в силу со дня его подписания и действует до полного исполнения сторонами обязательств. Договор распространяет свое действие на отношения сторон начиная с даты, которая наступит ранее:
- 1 сентября 2016 г.;
  - дата заключения договора.

Договор прекращается с 01.10.2016, если на указанную дату Халатин Владимир Юрьевич в установленном порядке не будет зачислен в Университет.

Действие договора продлевается на период нахождения Халатина Владимира Юрьевича в отпуске, предоставленном в соответствии с законодательством Российской Федерации. Заинтересованные лица — члены органов управления ПАО «Газпром» А.Б. Миллер, Д.Н. Патрушев.

[Сделка одобрена решением Совета директоров ПАО «Газпром» от 21.10.2016 № 2832.](#)

**75** Договор пожертвования с федеральным государственным бюджетным образовательным учреждением высшего образования «Российский государственный университет нефти и газа (национальный исследовательский университет) имени И.М. Губкина». Стороны: ПАО «Газпром», федеральное государственное бюджетное образовательное учреждение высшего образования «Российский государственный университет нефти и газа (национальный исследовательский университет) имени И.М. Губкина» (далее — Университет). Предмет — пожертвование ПАО «Газпром» Университету 82 100 000,00 руб. для:

- обеспечения высокой результативности совместных проектов в сфере развития образовательных технологий, материальной базы Университета;
- повышения эффективности целевой подготовки специалистов;
- совершенствования образовательных программ Университета;
- стажировки сотрудников Университета, принимающих участие в целевой подготовке специалистов;
- повышения эффективности профориентационной работы в целях привлечения лучших выпускников Университета для работы на производственных объектах, в том числе развития системы практик студентов Университета на производственных объектах, а также финансовой поддержки талантливых преподавателей, принимающих активное участие в подготовке целевых специалистов, осуществляемых в рамках уставной деятельности (далее — Цели).

ПАО «Газпром» перечисляет на счет Университета денежные средства в размере 82 100 000,00 руб. в течение месяца, следующего за месяцем подписания договора.

Денежные средства, перечисленные ПАО «Газпром», используются Университетом исключительно на указанные в договоре Цели. ПАО «Газпром» имеет право запросить отчет о целевом использовании Университетом перечисленных ПАО «Газпром» денежных средств, подтвержденный копиями финансовых документов.

Пожертвование может быть отменено ПАО «Газпром» в случае использования Университетом перечисленных денежных средств на цели, не предусмотренные договором, а также в случае изменения указанных Целей вследствие изменившихся обстоятельств без согласия ПАО «Газпром». В этом случае Университет обязан возвратить ПАО «Газпром» полученные им денежные средства в месячный срок на основании требования ПАО «Газпром» в полном объеме.

Пожертвование может быть отменено ПАО «Газпром» в случае неисполнения Университетом обязанности по

предоставлению ПАО «Газпром» информации об изменениях в цепочке собственников Университета, включая бенефициаров (в том числе конечных), и (или) в исполнительных органах Университета.

Договор вступает в силу с даты его подписания сторонами и действует до полного исполнения сторонами своих обязательств. Заинтересованные лица — члены органов управления ПАО «Газпром» В.Г. Мартынов, А.В. Новак, В.А. Зубков, С.Ф. Хомяков.

Сделка одобрена решением Совета директоров ПАО «Газпром» от 21.10.2016 № 2833.

**76** Договор пожертвования с федеральным государственным бюджетным образовательным учреждением высшего образования «Санкт-Петербургский государственный экономический университет». Стороны: ПАО «Газпром», федеральное государственное бюджетное образовательное учреждение высшего образования «Санкт-Петербургский государственный экономический университет» (далее — Университет). Предмет — пожертвование ПАО «Газпром» Университету 81 100 000,00 руб. для:

- обеспечения высокой результативности совместных проектов в сфере развития образовательных технологий, материальной базы Университета;
- повышения эффективности целевой подготовки специалистов;
- совершенствования образовательных программ Университета;
- стажировки сотрудников Университета, принимающих участие в целевой подготовке специалистов;
- повышения эффективности профориентационной работы в целях привлечения лучших выпускников Университета для работы на производственных объектах, в том числе развития системы практик студентов Университета на производственных объектах, а также финансовой поддержки талантливых преподавателей, принимающих активное участие в подготовке целевых специалистов, осуществляемых в рамках уставной деятельности (далее — Цели).

ПАО «Газпром» перечисляет на счет Университета денежные средства в размере 81 100 000,00 руб. в течение месяца, следующего за месяцем подписания договора. Денежные средства, перечисленные ПАО «Газпром», используются Университетом исключительно на указанные в договоре Цели. ПАО «Газпром» имеет право запросить отчет о целевом использовании Университетом перечисленных ПАО «Газпром» денежных средств, подтвержденный копиями финансовых документов.

Пожертвование может быть отменено ПАО «Газпром» в случае использования Университетом перечисленных денежных средств на цели, не предусмотренные договором, а также в случае изменения указанных Целей вследствие изменившихся обстоятельств без согласия ПАО «Газпром». В этом случае Университет обязан возвратить ПАО «Газпром» полученные им денежные средства в месячный срок на основании требования ПАО «Газпром» в полном объеме.

Пожертвование может быть отменено ПАО «Газпром» в случае неисполнения Университетом обязанности по предоставлению ПАО «Газпром» информации об изменениях в цепочке собственников Университета, включая бенефициаров (в том числе конечных), и (или) в исполнительных органах Университета.

Договор вступает в силу с даты его подписания сторонами и действует до полного исполнения сторонами своих обязательств. Заинтересованные лица — члены органов управления ПАО «Газпром» А.Б. Миллер, Д.Н. Патрушев.

Сделка одобрена решением Совета директоров ПАО «Газпром» от 21.10.2016 № 2834.

**77** Договор пожертвования с федеральным государственным автономным образовательным учреждением высшего образования «Национальный исследовательский Томский политехнический университет». Стороны: ПАО «Газпром», федеральное государственное автономное образовательное учреждение высшего образования «Национальный исследовательский Томский политехнический университет» (далее — Университет). Предмет — пожертвование ПАО «Газпром» Университету 41 100 000,00 руб. для:

- обеспечения высокой результативности совместных проектов в сфере развития образовательных технологий, материальной базы Университета;
- повышения эффективности целевой подготовки специалистов;
- совершенствования образовательных программ Университета;

- стажировки сотрудников Университета, принимающих участие в целевой подготовке специалистов;
- повышения эффективности профориентационной работы в целях привлечения лучших выпускников Университета для работы на производственных объектах, в том числе развития системы практик студентов Университета на производственных объектах, а также финансовой поддержки талантливых преподавателей, принимающих активное участие в подготовке целевых специалистов, осуществляемых в рамках уставной деятельности (далее — Цели).

ПАО «Газпром» перечисляет на счет Университета денежные средства в размере 41 100 000,00 руб. в течение месяца, следующего за месяцем подписания договора.

Денежные средства, перечисленные ПАО «Газпром», используются Университетом исключительно на указанные в договоре Цели. ПАО «Газпром» имеет право запросить отчет о целевом использовании Университетом перечисленных ПАО «Газпром» денежных средств, подтвержденный копиями финансовых документов.

Пожертвование может быть отменено ПАО «Газпром» в случае использования Университетом перечисленных денежных средств на цели, не предусмотренные договором, а также в случае изменения указанных Целей вследствие изменившихся обстоятельств без согласия ПАО «Газпром». В этом случае Университет обязан возвратить ПАО «Газпром» полученные им денежные средства в месячный срок на основании требования ПАО «Газпром» в полном объеме.

Пожертвование может быть отменено ПАО «Газпром» в случае неисполнения Университетом обязанности по предоставлению ПАО «Газпром» информации об изменениях в цепочке собственников Университета, включая бенефициаров (в том числе конечных), и (или) в исполнительных органах Университета.

Договор вступает в силу с даты его подписания сторонами и действует до полного исполнения сторонами своих обязательств. Заинтересованное лицо — член коллегиального исполнительного органа ПАО «Газпром» С.Ф. Хомяков.

Сделка одобрена решением Совета директоров ПАО «Газпром» от 21.10.2016 № 2835.

**78** Договор страхования ответственности за причинение вреда окружающей природной среде (экологические риски), жизни, здоровью и имуществу третьих лиц между ПАО «Газпром», ООО «Газпром добыча Астрахань», ООО «Газпром добыча Краснодар», ООО «Газпром добыча Надым», ООО «Газпром добыча Ноябрьск», ООО «Газпром добыча Оренбург», ООО «Газпром добыча Уренгой», ООО «Газпром добыча шельф Южно-Сахалинск», ООО «Газпром добыча Ямбург», ООО «Газпром трансгаз Волгоград», ООО «Газпром трансгаз Екатеринбург», ООО «Газпром трансгаз Казань», ООО «Газпром трансгаз Краснодар», ООО «Газпром трансгаз Махачкала», ООО «Газпром трансгаз Москва», ООО «Газпром трансгаз Нижний Новгород», ООО «Газпром трансгаз Самара», ООО «Газпром трансгаз Санкт-Петербург», ООО «Газпром трансгаз Саратов», ООО «Газпром трансгаз Ставрополь», ООО «Газпром трансгаз Сургут», ООО «Газпром трансгаз Томск», ООО «Газпром трансгаз Уфа», ООО «Газпром трансгаз Ухта», ООО «Газпром трансгаз Чайковский», ООО «Газпром трансгаз Югорск», ООО «Газпром геологоразведка», ООО «Газпром межрегионгаз», ООО «Газпром переработка», ООО «Газпром ПХГ», ООО «Газпром флот», ООО «Газпром добыча Иркутск» совместно и по отдельности именуемые в дальнейшем Страхователь, и АО «СОГАЗ». Предмет договора — страхование гражданской ответственности Страхователя, возникающей в связи с его застрахованной деятельностью. Застрахованная деятельность — это деятельность, связанная с:

- 1) наземными и морскими буровыми, строительными и геологоразведочными работами, добычей углеводородов;
- 2) транспортировкой, подготовкой, переработкой углеводородов;
- 3) хранением газа, нефти, нефтепродуктов и иных продуктов подготовки, переработка углеводородного сырья;
- 4) вспомогательной коммерческой или некоммерческой деятельностью, непосредственно связанной с указанной выше деятельностью, включая:
  - a) эксплуатацию и/или использование на законных основаниях (владение/пользование/распоряжение) собственных и/или взятых в аренду и/или лизинг зданий, помещений, включая непроектные активы;

офисы, дома отдыха и прочую коммерческую недвижимость;

- b) эксплуатацию и/или использование источников повышенной опасности.

Объект страхования — имущественные интересы Страхователя, связанные с его/их обязанностью возместить вред окружающей среде, жизни, здоровью и/или имуществу третьих лиц, причиненный при осуществлении застрахованной деятельности, в том числе в результате аварии (инцидента) на источнике повышенной опасности. Страховая сумма (общий совокупный лимит ответственности АО «СОГАЗ» на источнике повышенной опасности случаев, наступивших за период действия договора) по разделам 9–11 договора установлена в размере 30 000 000 000,00 руб. в совокупности за период страхования. Страховая сумма (общий совокупный лимит ответственности) выплачиваемая АО «СОГАЗ» в соответствии с покрытием в отношении обязательств Страхователя, предусмотренных Федеральным законом от 10.01.2002 № 7-ФЗ «Об охране окружающей среды» и/или любого другого действующего законодательства в области охраны окружающей среды с учетом положений пункта 10.3 договора, установлена в размере 15 000 000 000,00 руб. в совокупности за период страхования. Вышеуказанные страховые суммы (общие совокупные лимиты ответственности) применяются сверх установленной безусловной франшизы. В отношении обязательств Страхователя, возникших вследствие причинения вреда жизни, здоровью физических лиц, имуществу физических и юридических лиц, окружающей среде при осуществлении застрахованной деятельности (в том числе в результате аварии (инцидента) на источнике повышенной опасности), возникшего в связи с террористическим актом или диверсией, устанавливается страховая сумма (общий совокупный лимит ответственности) в размере 100 000 000,00 руб. По каждому страховому случаю в отношении застрахованной деятельности на континентальном шельфе Российской Федерации устанавливается безусловная франшиза в размере 75 000 000,00 руб. Общая страховая премия — 767 111 100,00 руб. Договор вступает в силу с 00:00 01.11.2016 и действует до 24:00 31.10.2017. Заинтересованные лица — члены органов управления ПАО «Газпром» А.Б. Миллер, А.В. Круглов, К.Г. Селезнев. Сделка одобрена решением годового Общего собрания акционеров ПАО «Газпром» от 30.06.2016.

**79** Дополнение № 3 к договору на оказание услуг по организации заявки, хранения и отбора газа в ПХГ от 15.05.2015 № 38НПлхг/к-2015/100015/03722Д с ПАО «НК «Роснефть» в связи с изменением ОАО «НК «Роснефть» на ПАО «НК «Роснефть», уточнением предмета договора, а также объемов транспортировки газа в 2016, 2017 гг. Дополнение вступает в силу с даты его подписания сторонами. Часть условий дополнения применяется к отношениям сторон, возникшим с 01.09.2016. Заинтересованные лица — члены Совета директоров ПАО «Газпром» А.И. Акимов, А.В. Новак.

Сделка одобрена решением годового Общего собрания акционеров ПАО «Газпром» от 30.06.2016.

**80** Соглашение о предоставлении поручительства с ОАО «Газпром космические системы». Стороны: ПАО «Газпром», ОАО «Газпром космические системы». В соответствии с договором поручительства от 02.06.2016 ПАО «Газпром» обязалось перед UniCredit Bank Austria AG отвечать за исполнение ОАО «Газпром космические системы» обязательств по кредитному соглашению (далее — Поручительство), а ОАО «Газпром космические системы» обязуется уплатить ПАО «Газпром» вознаграждение за предоставленное Поручительство. За предоставление Поручительства ОАО «Газпром космические системы» уплачивает ПАО «Газпром» вознаграждение в виде ежеквартальных платежей. Вознаграждение за предоставление Поручительства составляет 0,24 % годовых от суммы предоставленных ОАО «Газпром космические системы» и не погашенных им в соответствии с кредитным соглашением денежных средств (кредита), кроме того НДС по ставке в соответствии с действующим законодательством Российской Федерации о налогах и сборах.

В случае нарушения ОАО «Газпром космические системы» срока уплаты вознаграждения, ОАО «Газпром космические системы» обязано уплатить неустойку в размере 1/180 ставки рефинансирования Банка России, действующей на дату начисления неустойки, на сумму неисполненного или ненадлежащим образом исполненного обязательства за каждый календарный день просрочки, начиная с даты неисполнения или ненадлежащего исполнения

ОАО «Газпром космические системы» своих обязательств и заканчивая датой их надлежащего исполнения. Уплата неустойки ОАО «Газпром космические системы» не освобождает последнего от исполнения своих обязательств по соглашению о предоставлении поручительства.

Соглашение вступает в силу с даты его подписания сторонами и действует до полного исполнения ОАО «Газпром космические системы» и ПАО «Газпром» принятых на себя обязательств по соглашению о предоставлении поручительства. Заинтересованные лица — члены органов управления ПАО «Газпром» С.Ф. Хомяков, М.Л. Серета, В.А. Маркелов, В.А. Михаленко.

[Сделка одобрена решением Совета директоров ПАО «Газпром» от 15.11.2016 № 2850.](#)

**81** Договор на проведение инвентаризации основных средств с ОАО «Газпром космические системы». ОАО «Газпром космические системы» обязуется оказать ПАО «Газпром» услуги по организации и проведению инвентаризации основных средств ПАО «Газпром» по состоянию на 26.10.2016, передаваемых в аренду ОАО «Газпром космические системы» с 26.10.2016, в том числе по подготовке материалов для проведения разукрупнения основных средств ПАО «Газпром» в соответствии с распоряжениями ПАО «Газпром». ОАО «Газпром космические системы» обязуется оказать услуги в период с 26.10.2016 по 09.12.2016. Стоимость услуг составляет 32 528,00 руб., кроме того НДС. Договор вступает в силу с даты его подписания сторонами и действует до полного исполнения сторонами своих обязательств. Условия договора применяются к отношениям сторон, возникшим с 26.10.2016. Заинтересованные лица — члены органов управления ПАО «Газпром» С.Ф. Хомяков, М.Л. Серета, В.А. Маркелов, В.А. Михаленко.

[Сделка одобрена решением годового Общего собрания акционеров ПАО «Газпром» от 30.06.2016.](#)

**82** Договор на проведение инвентаризации основных средств с ООО «Газпром межрегионгаз». ООО «Газпром межрегионгаз» обязуется оказать ПАО «Газпром» услуги по организации и проведению инвентаризации основных средств ПАО «Газпром» по состоянию на 26.10.2016, передаваемых в аренду ООО «Газпром межрегионгаз» с 26.10.2016, в том числе по подготовке материалов для проведения разукрупнения основных средств ПАО «Газпром» в соответствии с распоряжениями ПАО «Газпром». ООО «Газпром межрегионгаз» обязуется оказать услуги в период с 26.10.2016 по 09.12.2016. Стоимость услуг составляет 2 150,00 руб., кроме того НДС. Договор вступает в силу с даты его подписания сторонами и действует до полного исполнения сторонами своих обязательств. Условия договора применяются к отношениям сторон, возникшим с 26.10.2016. Заинтересованное лицо — член коллегиального исполнительного органа ПАО «Газпром» К.Г. Селезнев.

[Сделка одобрена решением годового Общего собрания акционеров ПАО «Газпром» от 30.06.2016.](#)

**83** Договор на проведение инвентаризации основных средств с ООО «Газпром комплектация». ООО «Газпром комплектация» обязуется оказать ПАО «Газпром» услуги по организации и проведению инвентаризации основных средств ПАО «Газпром» по состоянию на 26.10.2016, передаваемых в аренду ООО «Газпром комплектация» с 26.10.2016, в том числе по подготовке материалов для проведения разукрупнения основных средств ПАО «Газпром» в соответствии с распоряжениями ПАО «Газпром». ООО «Газпром комплектация» обязуется оказать услуги в период с 26.10.2016 по 09.12.2016. Стоимость услуг составляет 279 288,00 руб., кроме того НДС. Договор вступает в силу с даты его подписания сторонами и действует до полного исполнения сторонами своих обязательств. Условия договора применяются к отношениям сторон, возникшим с 26.10.2016. Заинтересованное лицо — член коллегиального исполнительного органа ПАО «Газпром» И.Ю. Федоров.

[Сделка одобрена решением годового Общего собрания акционеров ПАО «Газпром» от 30.06.2016.](#)

**84** Договор на проведение инвентаризации основных средств с ПАО «Газпром нефть». ПАО «Газпром нефть» обязуется оказать ПАО «Газпром» услуги по организации и проведению инвентаризации основных средств ПАО «Газпром» по состоянию на 26.10.2016, передаваем-

ых в аренду ПАО «Газпром нефть» с 26.10.2016, по состоянию на 30.11.2016, указанных в Перечне объектов основных средств, в том числе по подготовке материалов для проведения разукрупнения основных средств ПАО «Газпром». ПАО «Газпром нефть» обязуется оказать услуги в период с 26.10.2016 по 13.01.2017. Стоимость услуг составляет 1 075,00 руб., кроме того НДС. Договор вступает в силу с даты его подписания сторонами и действует до полного исполнения сторонами своих обязательств. Условия договора применяются к отношениям сторон, возникшим с 26.10.2016. Заинтересованные лица — члены органов управления ПАО «Газпром» А.Б. Миллер, А.В. Кружлов, Н.Н. Дубик, К.Г. Селезнев, В.А. Голубев, В.В. Черепанов, Е.В. Михаленко, М.Л. Серета.

[Сделка одобрена решением годового Общего собрания акционеров ПАО «Газпром» от 30.06.2016.](#)

**85** Договор на проведение инвентаризации основных средств с ОАО «Востокгазпром». ОАО «Востокгазпром» обязуется оказать ПАО «Газпром» услуги по организации и проведению инвентаризации основных средств ПАО «Газпром» по состоянию на 26.10.2016, передаваемых в аренду ОАО «Востокгазпром» с 26.10.2016, в том числе по подготовке материалов для проведения разукрупнения основных средств ПАО «Газпром» в соответствии с распоряжениями ПАО «Газпром». ОАО «Востокгазпром» обязуется оказать услуги в период с 09.12.2016. Стоимость услуг составляет 1 000,00 руб., кроме того НДС. Договор вступает в силу с даты его подписания сторонами и действует до полного исполнения сторонами своих обязательств. Условия договора применяются к отношениям сторон, возникшим с 26.10.2016. Заинтересованные лица — члены органов управления ПАО «Газпром» М.Л. Серета, К.Г. Селезнев, А.В. Кружлов, Е.А. Васильева.

[Сделка одобрена решением годового Общего собрания акционеров ПАО «Газпром» от 30.06.2016.](#)

**86** Договор на проведение инвентаризации основных средств с АО «Газпром центрэнергогаз». АО «Газпром центрэнергогаз» обязуется оказать ПАО «Газпром» услуги по организации и проведению инвентаризации основных средств ПАО «Газпром» по состоянию на 26.10.2016, передаваемых в аренду АО «Газпром центрэнергогаз» с 26.10.2016, в том числе по подготовке материалов для проведения разукрупнения основных средств ПАО «Газпром» в соответствии с распоряжениями ПАО «Газпром». АО «Газпром центрэнергогаз» обязуется оказать услуги в период с 26.10.2016 по 09.12.2016. Стоимость услуг составляет 29 494,00 руб., кроме того НДС. Договор вступает в силу с даты его подписания сторонами и действует до полного исполнения сторонами своих обязательств. Условия договора применяются к отношениям сторон, возникшим с 26.10.2016. Заинтересованное лицо — член Совета директоров ПАО «Газпром» М.Л. Серета.

[Сделка одобрена решением годового Общего собрания акционеров ПАО «Газпром» от 30.06.2016.](#)

**87** Договор на проведение инвентаризации основных средств с АО «Газпром газораспределение» (ООО «Газпром межрегионгаз» — Управляющая организация, осуществляющая полномочия единоличного исполнительного органа АО «Газпром газораспределение»). АО «Газпром газораспределение» обязуется оказать ПАО «Газпром» услуги по организации и проведению инвентаризации основных средств ПАО «Газпром» по состоянию на 26.10.2016, передаваемых в аренду АО «Газпром газораспределение» с 26.10.2016, в том числе по подготовке материалов для проведения разукрупнения основных средств ПАО «Газпром» в соответствии с распоряжениями ПАО «Газпром». АО «Газпром газораспределение» обязуется оказать услуги в период с 26.10.2016 по 09.12.2016. Стоимость услуг составляет 1 197 600,00 руб., кроме того НДС. Договор вступает в силу с даты его подписания сторонами и действует до полного исполнения сторонами своих обязательств. Условия договора применяются к отношениям сторон, возникшим с 26.10.2016. Заинтересованное лицо — член коллегиального исполнительного органа ПАО «Газпром» К.Г. Селезнев.

[Сделка одобрена решением годового Общего собрания акционеров ПАО «Газпром» от 30.06.2016.](#)

**88** Договор об отчуждении исключительных прав на товарные знаки с компанией Gazprom Marketing and Trading Limited. Компания Gazprom Marketing and Trading Limited передает ПАО «Газпром» в полном объеме исключительные права на товарные знаки GAZPROM и GAZPROM UK TRADING, зарегистрированные в Ведомстве по интеллектуальной собственности Соединенного Королевства, свидетельство № 2217196, дата регистрации 24 ноября 2000 г., в отношении всех товаров и услуг 04, 35, 39 и 40 классов Международной классификации товаров и услуг, для которых товарный знак зарегистрирован, и свидетельством № 2217144, дата регистрации 01 сентября 2000 г., в отношении всех товаров и услуг 04, 35, 37, 39, 40 и 42 классов Международной классификации товаров и услуг, для которых товарный знак зарегистрирован, а ПАО «Газпром» уплачивает компании Gazprom Marketing and Trading Limited вознаграждение в размере 2 340,00 евро, не включая налог на добавленную стоимость, исчисляемый по ставке в соответствии с действующим законодательством Российской Федерации, удерживаемый из вознаграждения и уплачиваемый ПАО «Газпром», исполняющим обязанности налогового агента, в бюджет Российской Федерации. Договор вступает в силу с даты его подписания сторонами. Заинтересованные лица — члены органов управления ПАО «Газпром» М.Л. Серета, Н.Н. Дубик.

[Сделка одобрена решением годового Общего собрания акционеров ПАО «Газпром» от 30.06.2016.](#)

**89** Договор аренды имущества с АО «Газпром газораспределение» (ООО «Газпром межрегионгаз» — Управляющая организация, осуществляющая полномочия единоличного исполнительного органа АО «Газпром газораспределение»). ПАО «Газпром» обязуется предоставить АО «Газпром газораспределение» за плату во временное владение и пользование принадлежащее ему на праве собственности имущество в состоянии, пригодном для нормальной его эксплуатации. Сумма арендной платы с 29.09.2016 по 30.09.2016 — 165 159,00 руб., кроме того НДС; сумма арендной платы с 01.10.2016 по 25.10.2016 — 1 997 888,00 руб., кроме того НДС. Договор вступает в силу с даты его подписания сторонами и действует по 25.10.2016. Условия договора применяются к отношениям сторон, возникшим с 29.09.2016. Заинтересованное лицо — член коллегиального исполнительного органа ПАО «Газпром» К.Г. Селезнев.

[Сделка одобрена решением годового Общего собрания акционеров ПАО «Газпром» от 30.06.2016.](#)

**90** Договор страхования жизни с ООО «СК СОГАЗ-ЖИЗНЬ». Стороны: ПАО «Газпром» и ООО «СК СОГАЗ-ЖИЗНЬ». Страхованные лица — Олег Евгеньевич Аксютин, Вячеслав Александрович Михаленко, Сергей Фролович Проzorov, Всеволод Владимирович Черепанов. Выгододобрибрататели — застрахованные лица или лица, назначенные ими выгододобрибратателями, либо наследники застрахованных лиц. Предмет — добровольное страхование жизни застрахованных лиц в соответствии с правилами страхования жизни, утвержденными и.о. генерального директора ООО «СК СОГАЗ-ЖИЗНЬ» 10.11.2011 (далее — Правила), и договором.

ООО «СК СОГАЗ-ЖИЗНЬ» обязуется при наступлении страхового случая произвести страховую выплату в порядке, предусмотренном договором и Правилами, а ПАО «Газпром» обязуется уплатить страховую премию в порядке, установленном договором.

Программы страхования:

1. Смешанное страхование жизни, включающее в себя риски «смерть» и «дожитие» Застрахованного лица до окончания срока страхового покрытия;
2. Первичное диагностирование критического заболевания;
3. Полная постоянная утрата трудоспособности.

Перечень страховых случаев указан в подпунктах 3.2.1–3.2.4 пункта 3.2. Правил. Страховая сумма по застрахованным лицам составляет 37 268 160,00 руб. Размер страховой премии по застрахованным лицам составляет 24 289 438,00 руб. Договор вступает в силу 25.12.2016 и действует по 24.12.2021 либо до наиболее поздней из дат окончания сроков страхового покрытия (включительно). Заинтересованные лица — члены органов управления ПАО «Газпром» О.Е. Аксютин, В.А. Михаленко, С.Ф. Проzorov, В.В. Черепанов.

[Сделка одобрена решением Совета директоров ПАО «Газпром» от 16.12.2016 № 2868.](#)



**91** Договор аренды имущества с АО «Газпром газораспределение» (ООО «Газпром межрегионгаз» — управляющая организация, осуществляющая полномочия единого исполнительного органа АО «Газпром газораспределение»). ПАО «Газпром» обязуется предоставить АО «Газпром газораспределение» за плату во временное владение и пользование принадлежащее ему на праве собственности имущество в состоянии, пригодном для нормальной его эксплуатации. Сумма арендной платы с 26.10.2016 по 30.11.2016 — 107 318 152,00 руб., кроме того НДС; за декабрь 2016 г. — 89 915 208,00 руб., кроме того НДС; сумма ежемесячной арендной платы за январь 2017 г. — сентябрь 2017 г. — 87 254 988,00 руб., кроме того НДС; сумма арендной платы с 01.10.2017 по 24.10.2017 — 67 552 249,00 руб., кроме того НДС. Договор вступает в силу с даты его подписания сторонами и действует по 24.10.2017. Условия договора применяются к отношениям сторон, возникшим с 26.10.2016. Заинтересованное лицо — член коллегиального исполнительного органа ПАО «Газпром» К.Г. Селезнев.

[Сделка одобрена решением годового Общего собрания акционеров ПАО «Газпром» от 30.06.2016.](#)

**92** Договор об осуществлении страхования расходов работников, выезжающих за пределы постоянного места жительства с АО «СОГАЗ». Предмет договора — осуществление страхования расходов физических лиц — работников ПАО «Газпром» (далее — застрахованные лица), выезжающих за пределы постоянного места жительства. Под расходами застрахованных лиц, выезжающих за пределы постоянного места жительства, понимаются расходы, обусловленные внезапным заболеванием или несчастным случаем, произошедшим с застрахованным лицом; необходимостью досрочного возвращения застрахованного лица в случае смерти ближайших родственников; утратой багажа или документов; возникновением у застрахованного лица необходимости в правовой консультации в связи с несчастным случаем или дорожно-транспортным происшествием в период пребывания застрахованного лица в поездке; необходимостью оказания услуг по поиску и спасению застрахованного лица в случае попадания его в экстремальную ситуацию (ситуация, угрожающая жизни и здоровью застрахованного лица); обязанностью застрахованного лица возместить вред жизни, здоровью, имуществу третьих лиц, причиненный во время пребывания застрахованного лица в поездке. Предельная суммарная величина страховой премии по всем страховым полисам составляет 810 000,00 руб. Договор вступает в силу с 01 января 2017 г. и действует по 31 декабря 2017 г. Заинтересованные лица — члены органов управления ПАО «Газпром» А.Б. Миллер, А.В. Круглов.

[Сделка одобрена решением годового Общего собрания акционеров ПАО «Газпром» от 30.06.2016.](#)

**93** Договор страхования от несчастных случаев и болезней с АО «СОГАЗ». Предмет договора — страхование застрахованных лиц в соответствии с правилами страхования от несчастных случаев и болезней АО «СОГАЗ». Объект страхования — имущественные интересы застрахованного лица, связанные с причинением вреда жизни и здоровью застрахованного лица вследствие несчастных случаев или заболеваний. Общая численность застрахованных лиц составляет 3 413 человек. Совокупный размер страховой суммы составляет 268 467 750 000,00 руб., общая сумма страховой премии составляет 45 565 480,70 руб. Страховая премия уплачивается единовременно путем перечисления ПАО «Газпром» денежных средств на расчетный счет АО «СОГАЗ» до 29.12.2017. Договор вступает в силу с 00:00 01.01.2017 и действует по 31.12.2017 включительно. Заинтересованные лица — члены органов управления ПАО «Газпром» А.Б. Миллер, А.В. Круглов.

[Сделка одобрена решением годового Общего собрания акционеров ПАО «Газпром» от 30.06.2016.](#)

**94** Договор добровольного медицинского страхования граждан с АО «СОГАЗ». АО «СОГАЗ» обязуется при наступлении страхового случая организовать и оплатить оказание застрахованным лицам медицинских услуг в соответствии с Программами добровольного медицинского страхования, а ПАО «Газпром» обязуется уплатить страховую премию. Общая численность застрахованных лиц составляет 12 356 человек. Общая страховая сумма составляет 282 248 000 000,00 руб., общая страховая премия — 2 489 983 000,00 руб. Договор вступает в силу

с 00:00 01.01.2017 и действует до 24:00 31.12.2017. Заинтересованные лица — члены органов управления ПАО «Газпром» А.Б. Миллер, А.В. Круглов.

[Сделка одобрена решением годового Общего собрания акционеров ПАО «Газпром» от 30.06.2016.](#)

**95** Договор пожертвования с федеральным государственным бюджетным образовательным учреждением высшего образования «Санкт-Петербургский государственный экономический университет». Стороны: ПАО «Газпром», федеральное государственное бюджетное образовательное учреждение высшего образования «Санкт-Петербургский государственный экономический университет» (далее — Университет). Предмет — пожертвование ПАО «Газпром» Университету 2 600 000,00 руб. для:

- обеспечения высокой результативности совместных проектов в сфере развития образовательных технологий, материальной базы Университета;
- повышения эффективности целевой подготовки специалистов;
- совершенствования образовательных программ Университета;
- стажировки сотрудников Университета, принимающих участие в целевой подготовке специалистов;
- повышения эффективности профориентационной работы в целях привлечения лучших выпускников Университета для работы на производственных объектах, в том числе развития системы практик студентов Университета на производственных объектах, а также финансовой поддержки талантливых преподавателей, принимающих активное участие в подготовке целевых специалистов, осуществляемых в рамках уставной деятельности (далее — Цели). ПАО «Газпром» перечисляет на счет Университета денежные средства в размере 2 600 000,00 руб. в течение месяца, следующего за месяцем подписания договора.

Денежные средства, перечисленные ПАО «Газпром», используются Университетом исключительно на указанные в договоре Цели. ПАО «Газпром» имеет право запросить отчет о целевом использовании Университетом перечисленных ПАО «Газпром» денежных средств, подтвержденный копиями финансовых документов.

Пожертвование может быть отменено ПАО «Газпром» в случае использования Университетом перечисленных денежных средств на цели, не предусмотренные договором, а также в случае изменения указанных Целей вследствие изменившихся обстоятельств без согласия ПАО «Газпром». В этом случае Университет обязан возвратить ПАО «Газпром» полученные им денежные средства в месячный срок на основании требования ПАО «Газпром» в полном объеме.

Пожертвование может быть отменено ПАО «Газпром» в случае неисполнения Университетом обязанности по предоставлению ПАО «Газпром» информации об изменениях в цепочке собственников Университета, включая бенефициаров (в том числе конечных), и (или) в исполнительных органах Университета.

Договор вступает в силу с даты его подписания сторонами и действует до полного исполнения сторонами своих обязательств. Заинтересованные лица — члены органов управления ПАО «Газпром» А.Б. Миллер, Д.Н. Патрушев.

[Сделка одобрена решением Совета директоров ПАО «Газпром» от 28.12.2016 № 2881.](#)

**96** Договор пожертвования с федеральным государственным бюджетным образовательным учреждением высшего образования «Московский государственный университет имени М.В. Ломоносова». Стороны: ПАО «Газпром», федеральное государственное бюджетное образовательное учреждение высшего образования «Московский государственный университет имени М.В. Ломоносова» (далее — Университет). Предмет — пожертвование ПАО «Газпром» Университету 5 000 000,00 руб. для:

- обеспечения высокой результативности совместных проектов в сфере развития образовательных технологий, материальной базы Университета;
- повышения эффективности целевой подготовки специалистов;
- совершенствования образовательных программ Университета;
- стажировки сотрудников Университета, принимающих участие в целевой подготовке специалистов;
- повышения эффективности профориентационной работы в целях привлечения лучших выпускников Университета для работы на производственных

объектах, в том числе развития системы практик студентов Университета на производственных объектах, а также финансовой поддержки талантливых преподавателей, принимающих активное участие в подготовке целевых специалистов, осуществляемых в рамках уставной деятельности (далее — Цели).

ПАО «Газпром» перечисляет на счет Университета денежные средства в размере 5 000 000,00 руб. в течение месяца, следующего за месяцем подписания договора.

Денежные средства, перечисленные ПАО «Газпром», используются Университетом исключительно на указанные в договоре Цели. ПАО «Газпром» имеет право запросить отчет о целевом использовании Университетом перечисленных ПАО «Газпром» денежных средств, подтвержденный копиями финансовых документов.

Пожертвование может быть отменено ПАО «Газпром» в случае использования Университетом перечисленных денежных средств на цели, не предусмотренные договором, а также в случае изменения указанных Целей вследствие изменившихся обстоятельств без согласия ПАО «Газпром». В этом случае Университет обязан возвратить ПАО «Газпром» полученные им денежные средства в месячный срок на основании требования ПАО «Газпром» в полном объеме.

Пожертвование может быть отменено ПАО «Газпром» в случае неисполнения Университетом обязанности по предоставлению ПАО «Газпром» информации об изменениях в цепочке собственников Университета, включая бенефициаров (в том числе конечных), и (или) в исполнительных органах Университета.

Договор вступает в силу с даты его подписания сторонами и действует до полного исполнения сторонами своих обязательств. Заинтересованное лицо — заместитель Председателя Совета директоров ПАО «Газпром», Председатель Правления ПАО «Газпром» А.Б. Миллер.

[Сделка одобрена решением Совета директоров ПАО «Газпром» от 21.10.2016 № 2836.](#)

**97** Договор пожертвования с федеральным государственным автономным образовательным учреждением высшего образования «Санкт-Петербургский государственный электротехнический университет «ЛЭТИ» им. В.И. Ульянова (Ленина)». Стороны: ПАО «Газпром», федеральное государственное автономное образовательное учреждение высшего образования «Санкт-Петербургский государственный электротехнический университет «ЛЭТИ» им. В.И. Ульянова (Ленина)» (далее — Университет). Предмет — пожертвование ПАО «Газпром» Университету 11 000 000,00 руб. для:

- обеспечения высокой результативности совместных проектов в сфере развития образовательных технологий, материальной базы Университета;
- повышения эффективности целевой подготовки специалистов;
- совершенствования образовательных программ Университета;
- стажировки сотрудников Университета, принимающих участие в целевой подготовке специалистов;
- повышения эффективности профориентационной работы в целях привлечения лучших выпускников Университета для работы на производственных объектах, в том числе развития системы практик студентов Университета на производственных объектах, а также финансовой поддержки талантливых преподавателей, принимающих активное участие в подготовке целевых специалистов, осуществляемых в рамках уставной деятельности (далее — Цели). ПАО «Газпром» перечисляет на счет Университета денежные средства в размере 11 000 000,00 руб. в течение месяца, следующего за месяцем подписания договора.

Денежные средства, перечисленные ПАО «Газпром», используются Университетом исключительно на указанные в договоре Цели. ПАО «Газпром» имеет право запросить отчет о целевом использовании Университетом перечисленных ПАО «Газпром» денежных средств, подтвержденный копиями финансовых документов.

Пожертвование может быть отменено ПАО «Газпром» в случае использования Университетом перечисленных денежных средств на цели, не предусмотренные договором, а также в случае изменения указанных Целей вследствие изменившихся обстоятельств без согласия ПАО «Газпром». В этом случае Университет обязан возвратить ПАО «Газпром» полученные им денежные средства в месячный срок на основании требования ПАО «Газпром» в полном объеме.

Пожертвование может быть отменено ПАО «Газпром» в случае неисполнения Университетом обязанности по предоставлению ПАО «Газпром» информации об изменениях в цепочке собственников Университета, включая

бенефициаров (в том числе конечных), и (или) в исполнительных органах Университета.

Договор вступает в силу с даты его подписания сторонами и действует до полного исполнения сторонами своих обязательств. Заинтересованное лицо — член коллегиального исполнительного органа ПАО «Газпром» С.Ф. Хомяков.

[Сделка одобрена решением Совета директоров ПАО «Газпром» от 28.12.2016 № 2882.](#)

**98** Дополнение № 2 к контракту на компримирование между ПАО «Газпром» и АО «Газтранзит». Стороны: ПАО «Газпром», АО «Газтранзит». Предмет — внесение изменений в Контракт на компримирование между ОАО «Газпром» и ЗАО «Газтранзит» от 20.04.2000 (далее — Контракт) в части:

- установления права сторон на осуществление зачета встречных однородных требований в отношении суммы затрат, связанных с приобретением газа, использованного для эксплуатации компрессорной станции;
- дополнения Контракта порядком расчета затрат, связанных с приобретением газа, использованного для эксплуатации компрессорной станции, в долларах США с использованием официального среднего курса Национального банка Украины за соответствующий месяц.

Положения о праве на осуществление встречных однородных требований применяются к взаимоотношениям сторон начиная с 01.02.2016, а положения о порядке расчета затрат применяются с момента осуществления затрат, связанных с приобретением газа, использованного для эксплуатации компрессорной станции, в гривнах. Заинтересованное лицо — член коллегиального исполнительного органа ПАО «Газпром» А.И. Медведев.

[Сделка одобрена решением Совета директоров ПАО «Газпром» от 27.09.2016 № 2806.](#)

**99** Дополнение № 3 к контракту на компримирование от 20.04.2000 между ПАО «Газпром» и АО «Газтранзит». Стороны: ПАО «Газпром», АО «Газтранзит». Предмет — внесение изменений в Контракт на компримирование между ОАО «Газпром» и ЗАО «Газтранзит» от 20.04.2000 (далее — Контракт) в части определения терминов, стоимости услуг, порядка оплаты и расчетов, периода предоставления услуг, ответственности сторон.

Основные изменения терминов в Контракте: «Лупинги» означает: отдельные трубопроводы, параллельные существующему газопроводу Ананьев — Тирасполь — Измаил, принадлежащие АО «Газтранзит».

- «Дата истечения срока действия контракта» означает:
- (i) 01.01.2020 или
  - (ii) более позднюю дату, которая может быть согласована сторонами.

«Стоимость услуг» означает, в отношении конкретного месяца, величину стоимости услуг, которая выплачивается в этот месяц и определяется на основании коммерческого акта.

Годовая стоимость услуг составляет 13 128 500,00 долл. США. Годовая стоимость услуг может быть пересмотрена по согласованию сторон.

Ежемесячная стоимость услуг рассчитывается по следующей формуле: годовая стоимость услуг / количество дней в году × количество дней в месяце = ежемесячная стоимость услуг.

Стороны установили с 01.12.2016 по 31.12.2017 включительно переходный период, в отношении которого стоимость услуг для каждого отдельного месяца предоставления услуг определена. Оплата ежемесячной стоимости услуг осуществляется ПАО «Газпром» на основании счетов, которые АО «Газтранзит» предоставляет ПАО «Газпром» не позднее 5 рабочих дней после окончания соответствующего месяца. ПАО «Газпром» должно оплатить каждый счет не позднее даты, которая наступает через 20 дней после последнего дня месяца, к которому относится счет (или, если этот день нерабочий, тогда в следующий рабочий день). Фактической датой оплаты по Контракту считается дата списания денежных средств со счета ПАО «Газпром». Оплата счета осуществляется при наличии подписанного коммерческого акта. Расчеты за услуги в течение периода с 01.12.2017 по 31.03.2017 включительно могут осуществляться как в долларах США, так и частично в гривнах. Частичный (не более 55 % от ежемесячной стоимости услуг) расчет в гривнах осуществляется сторонами при условии подписания двух коммерческих актов. Для пересчета части суммы ежемесячной стоимости услуг с долларов США в гривны применяется официальный курс Национального банка Украи-

ны на дату составления коммерческого акта. На любые суммы, причитающиеся и подлежащие выплате по Контракту, не выплаченные своевременно, может быть начислена пеня (как до, так и после какого-либо разбирательства) в размере 0,01 % от суммы просроченных платежей за каждый день просрочки, начиная со следующего дня после наступления даты платежа, но не более 5 % от неуплаченной суммы.

АО «Газтранзит» имеет право на осуществление зачета встречных однородных требований в отношении такой части суммы ежемесячной стоимости услуг, расчеты за которые осуществляются в гривнах, если встречные требования ПАО «Газпром» к АО «Газтранзит» также выражены в гривнах. Зачет встречных однородных требований осуществляется сторонами на основании коммерческого акта и соответствующего письменного заявления АО «Газтранзит». В случае осуществления зачета встречных однородных требований стороны подписывают протокол согласования суммы денежного обязательства, которое подлежит зачету, и акт о зачете встречных однородных требований. Дополнение к Контракту вступает в силу с 01.12.2016. Положение Контракта об обеспечении содержания и функционирования лупингов в состоянии, пригодном для транспортировки газа, применяется к взаимоотношениям сторон начиная с 01.07.2016. Заинтересованное лицо — член коллегиального исполнительного органа ПАО «Газпром» А.И. Медведев.

[Сделка одобрена решением Совета директоров ПАО «Газпром» от 16.12.2016 № 2865.](#)

**100** Договор о расторжении соглашения о транспортировке от 05.09.2002 между ПАО «Газпром» и АО «Газтранзит». Стороны: ПАО «Газпром», АО «Газтранзит». ПАО «Газпром» и АО «Газтранзит» договорились расторгнуть Соглашение о транспортировке между ОАО «Газпром» и ЗАО «Газтранзит» от 05.09.2002 (далее — Соглашение) и прекратить все права и обязанности сторон по Соглашению с 01.07.2016. Договор вступает в силу с момента подписания ПАО «Газпром» и АО «Газтранзит» дополнительного соглашения № 3 к Контракту на компримирование от 20.04.2000 между ПАО «Газпром» и АО «Газтранзит» (далее — Контракт), которым, среди прочего, вносятся изменения в Контракт, в соответствии с которыми АО «Газтранзит», начиная с 01.07.2016, обеспечивает содержание и функционирование лупингов (как этот термин определен в Контракте) в состоянии, пригодном для транспортировки газа.

Внесение (инкорпорация) условий Соглашения: статья 16 (конфиденциальность), статья 18 (извещения), статья 19 (споры) и статья 20 (применимое право и разрешение споров) Соглашения включены в договор путем ссылки и применяются к договору таким образом, как если бы они были изложены в договоре в полном объеме, а ссылки в этих статьях на «это Соглашение» являются ссылками в том числе и на договор. Заинтересованное лицо — член коллегиального исполнительного органа ПАО «Газпром» А.И. Медведев.

[Сделка одобрена решением Совета директоров ПАО «Газпром» от 16.12.2016 № 2864.](#)

**101** Соглашение о расторжении соглашения акционеров компании Nord Stream 2 AG. Стороны: ПАО «Газпром», Gazprom Gerogas Holdings B.V., Uniper Infrastructure B.V., Uniper Global Commodities SE, ENGIE Energy Management Holding Switzerland AG, GDF International, OMV Nord Stream II Holding AG, OMV Gas & Power GmbH, Shell Exploration and Production (LXXI) B.V., B.V. Dordtsche Petroleum Maatschappij, Wintershall Nederland B.V., Wintershall Holding GmbH, Nord Stream 2 AG.

Предмет — расторжение Соглашения акционеров компании Nord Stream 2 AG, измененного и утвержденного в третьей редакции от 8 июля 2016 г. соглашения акционеров, заключенного 4 сентября 2015 г. (далее — Соглашение акционеров компании Nord Stream 2 AG).

Каждая из сторон соглашения согласна расторгнуть Соглашение акционеров компании Nord Stream 2 AG, сторонами которого они являются.

Соглашение акционеров компании Nord Stream 2 AG расторгается с момента подписания соглашения о его расторжении.

Все права и обязательства сторон по Соглашению акционеров компании Nord Stream 2 AG терять свою силу с момента подписания соглашения о расторжении Соглашения акционеров компании Nord Stream 2 AG.

Применимое право: Соглашение и документы, которые должны быть подписаны по нему, если в них прямо не указано иное, регулируются и подлежат толкованию в соответствии со швейцарским правом, за исключением

принципов коллизионного права, и Конвенцией Организации Объединенных Наций о договорах международной купли-продажи товаров. Заинтересованные лица — члены органов управления ПАО «Газпром» В.А. Маркелов, О.Е. Аксютин, А.И. Медведев.

[Сделка одобрена решением Совета директоров ПАО «Газпром» от 10.11.2016 № 2845.](#)

**102** Соглашение с Банком ГПБ (АО). ПАО «Газпром» поручает Банку ГПБ (АО) принимать к исполнению документы, содержащие распоряжения ПАО «Газпром», подписанные в порядке, определенном ПАО «Газпром». Соглашение вступает в силу с даты приема Банком ГПБ (АО) Акцепта Оферты, считается заключенным на неопределенный срок и действует до даты его расторжения. Заинтересованные лица — члены органов управления ПАО «Газпром» А.Б. Миллер, Е.А. Васильева, А.В. Круглов, М.Л. Серета, К.Г. Селезнев, А.И. Акимов.

[Сделка одобрена решением годового Общего собрания акционеров ОАО «Газпром» от 26.06.2015.](#)

**103** Договор займа с ООО «Газпром комплектация». Стороны: ПАО «Газпром» и ООО «Газпром комплектация». ООО «Газпром комплектация» предоставляет ПАО «Газпром» денежные средства в размере 35 000 000 000,00 руб. (далее — сумма займа, заем), а ПАО «Газпром» обязуется возратить ООО «Газпром комплектация» предоставленную сумму займа и уплатить на нее проценты в размере и в порядке, обусловленных договором.

Заем может быть предоставлен в полном объеме или частями в соответствии с письменной (-ыми) заявкой (-ами) ПАО «Газпром».

В случае исчерпания суммы займа ПАО «Газпром» вправе после досрочного возврата предоставленной суммы займа или ее части обратиться к ООО «Газпром комплектация» за выдачей займа в сумме, не превышающей возвращенную (погашенную) часть займа.

Проценты за пользование заемными средствами начисляются по фиксированной ставке, которая составляет 0 %.

В случае выхода ООО «Газпром комплектация» из консолидированной группы налогоплательщиков стороны обязаны заключить дополнительное соглашение, в соответствии с которым проценты по договору начисляются по ставке MosPrime, скорректированной на премию за кредитный риск.

Заем предоставляется сроком по 31.12.2016 с последующей ежегодной пролонгацией.

В случае нарушения ПАО «Газпром» своих обязательств по возврату предоставленной суммы займа ООО «Газпром комплектация» вправе требовать от ПАО «Газпром» уплаты неустойки в размере 0,1 % от суммы несвоевременно перечисленных денежных средств за каждый день просрочки.

Договор вступает в силу с даты предоставления ООО «Газпром комплектация» суммы займа или части займа ПАО «Газпром» и прекращается по соглашению сторон или по иным основаниям, предусмотренным договором и действующим законодательством. Заинтересованное лицо — член коллегиального исполнительного органа ПАО «Газпром» И.Ю. Федоров.

[Сделка одобрена решением Совета директоров ПАО «Газпром» от 27.05.2016 № 2750.](#)

**104** Договор займа с ООО «Газпром комплектация». Стороны: ПАО «Газпром» и ООО «Газпром комплектация». ПАО «Газпром» предоставляет ООО «Газпром комплектация» денежные средства в размере 10 000 000 000,00 руб. (далее — сумма займа, заем), а ООО «Газпром комплектация» обязуется возратить ПАО «Газпром» предоставленную сумму займа и уплатить на нее проценты в размере и в порядке, обусловленных договором.

Заем может быть предоставлен в полном объеме или частями в соответствии с письменной (-ыми) заявкой (-ами) ООО «Газпром комплектация».

В случае исчерпания суммы займа ООО «Газпром комплектация» вправе после досрочного возврата предоставленной суммы займа или ее части обратиться к ПАО «Газпром» за выдачей займа в сумме, не превышающей возвращенную (погашенную) часть займа.

Проценты за пользование заемными средствами начисляются по фиксированной ставке, которая составляет 0 %.

В случае выхода ООО «Газпром комплектация» из консолидированной группы налогоплательщиков стороны

обязаны заключить дополнительное соглашение, в соответствии с которыми проценты по договору начисляются по ставке MosPrime, скорректированной на премию за кредитный риск.

Заем предоставляется сроком по 31.12.2016 с последующей ежегодной пролонгацией.

В случае нарушения ООО «Газпром комплектация» своих обязательств по возврату предоставленной суммы займа ПАО «Газпром» вправе требовать от ООО «Газпром комплектация» уплаты неустойки в размере 0,1 % от суммы несвоевременно перечисленных денежных средств за каждый день просрочки.

Договор вступает в силу с даты предоставления ПАО «Газпром» суммы займа или части займа ООО «Газпром комплектация» и прекращается по соглашению сторон или по иным основаниям, предусмотренным договором и действующим законодательством. Заинтересованное лицо — член коллегиального исполнительного органа ПАО «Газпром» И.Ю. Федоров.

[Сделка одобрена решением Совета директоров ПАО «Газпром» от 27.05.2016 № 2750.](#)

**105** Соглашение о порядке учета расчетов по договорам займа между ПАО «Газпром» и дочерней компанией ПАО «Газпром». Стороны: ПАО «Газпром» и ООО «Газпром комплектация». Соглашение определяет порядок учета сторонами расчетов — перечислений (переводов) денежных средств по договору займа от 22.03.2016 № 1, заключенному между ПАО «Газпром» и ООО «Газпром комплектация», по которому ООО «Газпром комплектация» является займодавцем (далее — договор № 1), и договору займа от 22.03.2016 № 2, заключенному между ПАО «Газпром» и ООО «Газпром комплектация», по которому ПАО «Газпром» является займодавцем (далее — договор № 2). Действие соглашения распространяется исключительно на предоставление и/или возврат (погашение) сумм займа по договору № 1 и договору № 2, в том числе досрочный частичный или полный возврат сумм займа (основного долга), и не распространяется на уплату (перечисление) начисленных процентов по договору № 1 и договору № 2.

Перевод денежных средств от ООО «Газпром комплектация» к ПАО «Газпром» со ссылкой на соглашение является:

- досрочным погашением основного долга по договору № 2 (по инициативе ООО «Газпром комплектация»);
- досрочным погашением основного долга по договору № 2;
- предоставлением займа по договору № 1;
- досрочным погашением основного долга по договору № 2 в сумме задолженности по договору № 2 (по инициативе ООО «Газпром комплектация») и предоставлением займа по договору № 1 в размере разности между суммой перечисления, указанной в платежном поручении, и суммой задолженности по основному долгу в рамках договора № 2;
- погашением основной суммы долга по договору № 2 в связи с наступлением срока возврата суммы займа по договору № 2;
- либо погашением основной суммы долга по договору № 2 в связи с наступлением срока возврата суммы займа по договору № 1 в размере разности между суммой перечисления, указанной в платежном поручении, и суммой задолженности по основному долгу в рамках договора № 2.

Перевод денежных средств от ПАО «Газпром» к ООО «Газпром комплектация» со ссылкой на соглашение является:

- досрочным погашением основного долга по договору № 1 (по инициативе ПАО «Газпром»);
- предоставлением займа по договору № 2;
- досрочным погашением основного долга по договору № 1 в сумме задолженности по договору № 1 (по инициативе ПАО «Газпром») и предоставлением займа по договору № 2 в размере разности между суммой перечисления, указанной в платежном поручении, и суммой задолженности по основному долгу в рамках договора № 1;
- погашением основной суммы долга по договору № 1 в связи с истечением срока действия договора № 1;
- либо погашением основной суммы долга по догово-

ру № 1 в связи с истечением срока действия договора № 1 и предоставлением займа по договору № 2 в размере разности между суммой перечисления, указанной в платежном поручении, и суммой задолженности по основному долгу в рамках договора № 1.

Соглашение вступает в силу с даты вступления в силу договора № 1 или договора № 2 и действует по дату прекращения договора № 1 и договора № 2. Заинтересованное лицо — член коллегиального исполнительного органа ПАО «Газпром» И.Ю. Федоров.

[Сделка одобрена решением Совета директоров ПАО «Газпром» от 27.05.2016 № 2750.](#)

**106** Соглашение с Банком ГПБ (АО). ПАО «Газпром» поручает Банку ГПБ (АО) принимать к исполнению документы, содержащие распоряжения ПАО «Газпром», подписанные в порядке, определенном ПАО «Газпром». Соглашение вступает в силу с даты приема Банком ГПБ (АО) Акцепта Оферты, считается заключенным на неопределенный срок и действует до даты его расторжения. Заинтересованные лица — члены органов управления ПАО «Газпром» А.Б. Миллер, Е.А. Васильева, А.В. Круглов, М.Л. Середя, К.Г. Селезнев, А.И. Акимов.

[Сделка одобрена решением годового Общего собрания акционеров ПАО «Газпром» от 30.06.2016.](#)

**107** Договор аренды имущества с АО «Газпром центрэнергогаз». ПАО «Газпром» обязуется предоставить АО «Газпром центрэнергогаз» за плату во временное владение и пользование принадлежащее ему на праве собственности имущество в состоянии, пригодном для нормальной его эксплуатации. Сумма арендной платы с 26.10.2016 по 31.12.2016 — 18 122 891,00 руб., кроме того НДС; сумма ежемесячной арендной платы за январь 2017 г. — сентябрь 2017 г. — 8 040 916,00 руб., кроме того НДС; сумма арендной платы за 01.10.2017 — 24.10.2017 — 6 225 225,00 руб., кроме того НДС. Договор вступает в силу с даты его подписания сторонами и действует по 24.10.2017. Условия договора применяются к отношениям сторон, возникшим с 26.10.2016. Заинтересованное лицо — член Совета директоров ПАО «Газпром» М.Л. Середя.

[Сделка одобрена решением годового Общего собрания акционеров ПАО «Газпром» от 30.06.2016.](#)

**108** Договор купли-продажи долей в уставных капиталах Общества с ограниченной ответственностью «Газпром подземремонт Оренбург» и Общества с ограниченной ответственностью «Газпром подземремонт Уренгой» с АО «Центрэнергогаз» ОАО «Газпром». ПАО «Газпром» обязуется передать в собственность АО «Центрэнергогаз» ОАО «Газпром», а АО «Центрэнергогаз» ОАО «Газпром» принять и оплатить доли в уставных капиталах ООО «Газпром подземремонт Оренбург» (далее — Доля 1) и ООО «Газпром подземремонт Уренгой» (далее — Доля 2), далее совместно — Доли. Номинальная стоимость Доли 1 — 75 021,00 руб. Стоимость Доли 1, определенная независимым оценщиком, — 40 000,00 руб. Размер Доли 1 в уставном капитале ООО «Газпром подземремонт Оренбург» — 0,01 %. Стоимость Доли 1 составляет 40 000,00 руб., НДС не облагается в соответствии с пп. 12 п. 2 ст. 149 Налогового кодекса Российской Федерации. Номинальная стоимость Доли 2 — 50 500,00 руб. Стоимость Доли 2, определенная независимым оценщиком, — 95 000,00 руб. Размер Доли 2 в уставном капитале ООО «Газпром подземремонт Уренгой» — 0,01 %. Стоимость Доли 2 составляет 95 000,00 руб., НДС не облагается в соответствии с пп. 12 п. 2 ст. 149 Налогового кодекса Российской Федерации. Стоимость Долей оплачивается АО «Центрэнергогаз» ОАО «Газпром» путем перечисления денежных средств на расчетный счет ПАО «Газпром» в течение месяца, следующего за месяцем подписания сторонами договора. Доли переходят к АО «Центрэнергогаз» ОАО «Газпром» с момента внесения соответствующей записи в Единый государственный реестр юридических лиц.

Договор вступает в силу с даты его нотариального удостоверения и действует до полного исполнения сторонами принятых на себя обязательств. Заинтересованное лицо — член органа управления ПАО «Газпром» М.Л. Середя.

[Сделка одобрена решением Совета директоров ПАО «Газпром» от 29.06.2016 № 2767.](#)

**109** Договор купли-продажи акций с ОАО «Газпром газораспределение». Стороны: ПАО «Газпром» и ОАО «Газпром газораспределение» (ОАО «Газпром межрегионгаз» — Управляющая организация, осуществляющая полномочия единоличного исполнительного органа ОАО «Газпром газораспределение»). ПАО «Газпром» обязуется передать в собственность ОАО «Газпром газораспределение», а ОАО «Газпром газораспределение» принять и оплатить акции следующих обществ:

- 31 719 обыкновенных именных акций АО «Газпром газораспределение Ставрополь» номинальной стоимостью 5,00 руб. каждая, что составляет 24,40 % его уставного капитала, по цене 408 000 000,00 руб.;
- 20 728 обыкновенных именных акций АО «Томскоблгаз» номинальной стоимостью 1,00 руб. каждая, что составляет 52,25 % его уставного капитала, по цене 63 000 000,00 руб.;
- 52 906 обыкновенных именных акций АО «Газпром газораспределение Дальний Восток» номинальной стоимостью 40,00 руб. каждая, что составляет 20,55 % его уставного капитала, по цене 124 000 000,00 руб.;
- 1 224 540 обыкновенных именных акций АО «Газпром газораспределение Рязанская область» номинальной стоимостью 5,00 руб. каждая, что составляет 25,50 % его уставного капитала, по цене 226 000 000,00 руб.;
- 14 127 обыкновенных именных акций АО «Газпром газораспределение Кострома» номинальной стоимостью 1,00 руб. каждая, что составляет 25,50 % его уставного капитала, по цене 434 000 000,00 руб.;
- 1 808 обыкновенных именных акций ОАО «Бурятгаз» номинальной стоимостью 1,00 руб. каждая, что составляет 25,50 % его уставного капитала, по цене 18 000 000,00 руб.;
- 11 483 обыкновенные именные акции АО «Газпром газораспределение Нальчик» номинальной стоимостью 1,00 руб. каждая, что составляет 25,50 % его уставного капитала, по цене 230 000 000,00 руб.;
- 32 040 обыкновенных именных акций ПАО «Газпром газораспределение Ростов-на-Дону» номинальной стоимостью 2 000,00 руб. каждая, что составляет 22,55 % его уставного капитала, по цене 974 000 000,00 руб.;
- 53 962 обыкновенные именные акции АО «Газпром газораспределение Тула» номинальной стоимостью 1,00 руб. каждая, что составляет 34,03 % его уставного капитала, по цене 1 501 000 000,00 руб.;
- 42 620 обыкновенных именных акций АО «Газпром газораспределение Элиста» номинальной стоимостью 27,00 руб. каждая, что составляет 25,50 % его уставного капитала, по цене 399 000 000,00 руб.;
- 599 обыкновенных именных акций ОАО «Горно-Алтайгаз» номинальной стоимостью 1,00 руб. каждая, что составляет 25,51 % его уставного капитала, по цене 10 000 000,00 руб.;
- 224 928 обыкновенных именных акций АО «Тюменоблгаз» номинальной стоимостью 0,05 руб. каждая, что составляет 25,56 % его уставного капитала, по цене 85 000 000,00 руб.;
- 1 124 930 обыкновенных именных акций АО «Саранскмежрайгаз» номинальной стоимостью 100,00 руб. каждая, что составляет 100 % его уставного капитала, по цене 460 000 000,00 руб.;
- 25 548 обыкновенных именных акций АО «Газпром газораспределение Ленинградская область» номинальной стоимостью 3 500,00 руб. каждая, что составляет 32,30 % его уставного капитала, по цене 540 000 000,00 руб.;
- 2 655 обыкновенных именных акций АО «Гатчинагаз» номинальной стоимостью 1,00 руб. каждая, что составляет 23,50 % его уставного капитала, по цене 36 000 000,00 руб.;
- 8 825 обыкновенных именных акций ОАО «Газпром газораспределение Пенза» номинальной стоимостью 1,00 руб. каждая, что составляет 25,50 % его уставного капитала, по цене 244 000 000,00 руб.;
- 5 265 обыкновенных именных акций АО «Иркутск-облгаз» номинальной стоимостью 1,00 руб. каждая, что составляет 25,50 % его уставного капитала, по цене 86 000 000,00 руб.;
- 28 704 обыкновенные именные акции ОАО «Мурманоблгаз» номинальной стоимостью 0 руб. 12,5 коп. каждая, что составляет 25,50 % его уставного капитала, по цене 90 000 000,00 руб.;
- 6 956 обыкновенных именных акций АО «Карелгаз» номинальной стоимостью 1,00 руб. каждая, что



составляет 25,50 % его уставного капитала, по цене 87 000 000,00 руб.;

- 1 162 122 обыкновенные именные акции АО «Омск-облгаз» номинальной стоимостью 1,00 руб. каждая, что составляет 70,84 % его уставного капитала, по цене 469 000 000,00 руб.;
- 528 025 обыкновенных именных акций АО «Газпром газораспределение Краснодар» номинальной стоимостью 0,04 руб. каждая, что составляет 25,50 % его уставного капитала, по цене 330 000 000,00 руб. (далее — Акции).

Цена Акции определяется сторонами в размере 6 814 000 000,00 руб.

Договор вступает в силу с момента его подписания сторонами и действует до полного исполнения сторонами принятых на себя обязательств по договору. Заинтересованное лицо — член коллегиального исполнительного органа ПАО «Газпром» К.Г. Селезнев.

[Сделка одобрена решением Совета директоров ПАО «Газпром» от 24.03.2016 № 2699.](#)

**110** Договор пожертвования с федеральным государственным бюджетным образовательным учреждением высшего образования «Российский государственный университет нефти и газа (национальный исследовательский университет) имени И.М. Губкина». Стороны: ПАО «Газпром» и федеральное государственное бюджетное образовательное учреждение высшего образования «Российский государственный университет нефти и газа (национальный исследовательский университет) имени И.М. Губкина» (далее — Университет). Предмет — пожертвование ПАО «Газпром» Университету 230 000 000,00 руб. на проведение мероприятий по капитальному ремонту и модернизации материально-технической базы Университета для выполнения противопожарных требований действующего законодательства Российской Федерации в 2016–2018 гг. (далее — Цели).

ПАО «Газпром» перечисляет на счет Университета денежные средства в следующем порядке:

- 90 000 000 руб. в течение месяца, следующего за месяцем заключения договора;
- 90 000 000 руб. в срок до 31 января 2017 г.;
- 50 000 000 руб. в срок до 31 января 2018 г.

Денежные средства, перечисленные ПАО «Газпром», используются Университетом исключительно на указанные в договоре Цели.

ПАО «Газпром» имеет право запросить отчет о целевом использовании Университетом перечисленных ПАО «Газпром» денежных средств, подтвержденный копиями финансовых документов.

Пожертвование может быть отменено ПАО «Газпром» в случае использования Университетом перечисленных денежных средств на цели, не предусмотренные договором, а также в случае изменения Целей вследствие изменившихся обстоятельств без согласия ПАО «Газпром». В этом случае Университет обязан возратить ПАО «Газпром» полученные им денежные средства в месячный срок на основании требования ПАО «Газпром» в полном объеме.

Пожертвование может быть отменено ПАО «Газпром» в случае неисполнения Университетом обязанности по предоставлению ПАО «Газпром» информации об изменениях в цепочке собственников Университета, включая бенефициаров (в том числе конечных), и (или) в исполнительных органах Университета. Договор вступает в силу с даты подписания его сторонами и действует до полного исполнения сторонами своих обязательств. Заинтересованные лица — члены органов управления ПАО «Газпром» В.Г. Мартынов, А.В. Новак, В.А. Зубков, С.Ф. Хомяков.

[Сделка одобрена решением Совета директоров ПАО «Газпром» от 02.06.2016 № 2754.](#)

**111** Договор пожертвования с федеральным государственным бюджетным образовательным учреждением высшего образования «Российский государственный

университет нефти и газа (национальный исследовательский университет) имени И.М. Губкина». Стороны: ПАО «Газпром» и федеральное государственное бюджетное образовательное учреждение высшего образования «Российский государственный университет нефти и газа (национальный исследовательский университет) имени И.М. Губкина» (далее — Университет). Предмет — пожертвование ПАО «Газпром» Университету 380 122 072 руб. для оплаты услуг по охране объектов и имущества Университета в 2016–2018 гг. (далее — Цели).

ПАО «Газпром» перечисляет на счет Университета денежные средства в следующем порядке:

- 56 747 436 руб. в течение месяца, следующего за месяцем заключения договора;
- 28 373 718 руб. в срок до 31 июля 2016 г.;
- 28 373 718 руб. в срок до 31 октября 2016 г.;
- 31 676 839 руб. в срок до 31 января 2017 г.;
- 31 676 839 руб. в срок до 30 апреля 2017 г.;
- 31 676 839 руб. в срок до 31 июля 2017 г.;
- 31 676 839 руб. в срок до 31 октября 2017 г.;
- 34 979 961 руб. в срок до 31 января 2018 г.;
- 34 979 961 руб. в срок до 30 апреля 2018 г.;
- 34 979 961 руб. в срок до 31 июля 2018 г.;
- 34 979 961 руб. в срок до 31 октября 2018 г.

Денежные средства, перечисленные ПАО «Газпром», используются Университетом исключительно на указанные в договоре Цели.

ПАО «Газпром» имеет право запросить отчет о целевом использовании Университетом перечисленных ПАО «Газпром» денежных средств, подтвержденный копиями финансовых документов.

Пожертвование может быть отменено ПАО «Газпром» в случае использования Университетом перечисленных денежных средств на цели, не предусмотренные договором, а также в случае изменения Целей вследствие изменившихся обстоятельств без согласия ПАО «Газпром». В этом случае Университет обязан возратить ПАО «Газпром» полученные им денежные средства в месячный срок на основании требования ПАО «Газпром» в полном объеме.

Пожертвование может быть отменено ПАО «Газпром» в случае неисполнения Университетом обязанности по предоставлению ПАО «Газпром» информации об изменениях в цепочке собственников Университета, включая бенефициаров (в том числе конечных), и (или) в исполнительных органах Университета. Договор вступает в силу с даты подписания его сторонами и действует до полного исполнения сторонами своих обязательств. Заинтересованные лица — члены органов управления ПАО «Газпром» В.Г. Мартынов, А.В. Новак, В.А. Зубков, С.Ф. Хомяков.

[Сделка одобрена решением Совета директоров ПАО «Газпром» от 10.06.2016 № 2760.](#)

**112** Договор на выполнение работ с АО «Гипроспецгаз». Стороны: ПАО «Газпром» и АО «Гипроспецгаз». АО «Гипроспецгаз» обязуется по заданию ПАО «Газпром» выполнить работы по разработке рабочей документации по объекту «Система магистральных газопроводов Ухта — Торжок. II нитка (Ямал)», а ПАО «Газпром» обязуется принять и оплатить результат выполнения работ. Перечень и объемы работ, выполняемых АО «Гипроспецгаз», определены Задаанием на разработку рабочей документации (приложение № 1).

Распределение работ по этапам и сроки их выполнения определяются Календарным планом выполнения работ (приложение № 2).

Стоимость работ по договору составляет 4 185 839,00 руб., кроме того НДС 18 % в размере 753 451,02 руб. Всего 4 939 290,02 руб.

Договор вступает в действие с момента его заключения и действует до полного исполнения обязательств каждой из сторон. Условия договора распространяются на отношения сторон, возникшие с 01.03.2016. Заинтересованное лицо — член коллегиального исполнительного органа ПАО «Газпром» С.Ф. Прозоров.

[Сделка одобрена решением Совета директоров ПАО «Газпром» от 01.12.2016 № 2857.](#)

**113** Договор на авторский надзор с АО «Гипроспецгаз». Стороны: ПАО «Газпром» и АО «Гипроспецгаз». АО «Гипроспецгаз» обязуется оказать услуги по осуществлению авторского надзора за строительством объекта КС «Новоприводинская» в составе стройки «Система магистральных газопроводов Ухта—Торжок. II нитка (Ямал)» (далее — Объект), а ПАО «Газпром» обязуется оплатить эти услуги. Стоимость услуг, оказываемых по договору, согласовывается сторонами на весь период строительства Объекта путем составления сметы. Указанная смета составляется на основании Графика авторского надзора (далее — График, приложение № 1) и на основании Нормативов показателей для определения стоимости услуг по авторскому надзору (далее — Нормативы, приложение № 2). В случае изменения действующей политики ценообразования проектно-изыскательских работ и услуг АО «Гипроспецгаз» новые Нормативы показателей для определения стоимости услуг по авторскому надзору согласовываются сторонами путем подписания дополнительного соглашения к договору.

Стоимость услуг, оказываемых по договору, составляет 18 384 687,00 руб., кроме того НДС 18 % в размере 3 309 243,66 руб.

Окончательная стоимость услуг определяется исходя из фактически оказанного объема услуг и фактических затрат АО «Гипроспецгаз» в пределах стоимости услуг, оказываемых по договору.

Основанием для оплаты услуг авторского надзора являются представляемые АО «Гипроспецгаз» акт сдачи-приемки оказанных услуг, счет-фактура и исполнительная смета, оформляемые по окончании этапа работ по фактическим затратам АО «Гипроспецгаз».

Оплата оказанных услуг производится ПАО «Газпром» с расчетного счета ООО «Газпром инвест» по окончании каждого квартала в течение 70 рабочих дней с даты подписания сторонами акта сдачи-приемки оказанных услуг при условии выставления АО «Гипроспецгаз» соответствующих, надлежащим образом оформленных счета, счета-фактуры и исполнительной сметы ПАО «Газпром». Датой оплаты считается дата списания денежных средств с расчетного счета ООО «Газпром инвест».

Сроки оказания услуг по договору — с 01.09.2016 по 30.09.2018. Стороны несут ответственность за неисполнение или ненадлежащее исполнение договорных обязательств в соответствии с законодательством Российской Федерации и договором.

В случае несвоевременного прибытия специалистов АО «Гипроспецгаз» на Объект для оказания услуг по авторскому надзору ПАО «Газпром» вправе взыскать с АО «Гипроспецгаз» неустойку в размере 0,05 % от стоимости услуг за соответствующий (текущий) год по договору за каждый день просрочки до момента прибытия специалистов АО «Гипроспецгаз» на Объект.

В случае задержки оплаты ПАО «Газпром» оказанных АО «Гипроспецгаз» услуг АО «Гипроспецгаз» вправе взыскать с ПАО «Газпром» неустойку в размере 0,05 % от стоимости неоплаченных услуг за каждый день просрочки до фактического исполнения обязательств.

За нарушение срока рассмотрения и подписания ПАО «Газпром» акта сдачи-приемки выполненных работ АО «Гипроспецгаз» вправе взыскать с ПАО «Газпром» неустойку в размере 0,05 % от стоимости услуг по акту сдачи-приемки выполненных услуг за каждый день просрочки.

За необоснованное прекращение оказания услуг АО «Гипроспецгаз» возмещает ПАО «Газпром» все понесенные им убытки.

Договор вступает в силу с момента его подписания сторонами и действует до полного выполнения сторонами обязательств по договору. В случае подписания сторонами договора позднее даты начала оказания услуг, указанной в Графике, условия договора применяются к отношениям сторон, возникшим с даты начала оказания услуг, указанных в Графике. Заинтересованное лицо — член коллегиального исполнительного органа ПАО «Газпром» С.Ф. Прозоров.

[Сделка одобрена решением Совета директоров ПАО «Газпром» от 28.12.2016 № 2879.](#)

## Сведения о сделках с акциями ПАО «Газпром», совершенных членами Совета директоров ПАО «Газпром» и членами Правления ПАО «Газпром» в 2016 г.

Ф.И.О.	Дата сделки	Содержание сделки	Количество обыкновенных именных акций ПАО «Газпром», явившихся предметом сделки
В.А. Зубков	19.04.2016	отчуждение	103 850
А.В. Круглов	13.04.2016	приобретение	8 230
	13.04.2016	приобретение	89 510
Д.Н. Патрушев	06.07.2016	приобретение	46 000
	08.08.2016	приобретение	2 330

Фактическое поступление средств ПАО «Газпром» и его дочерних обществ от реализации непрофильных активов в 2016 г. составило 51,7 млрд руб. (без учета внутригрупповых сделок — 27,27 млрд руб.), в частности:

- от принадлежащих ПАО «Газпром» — 46,3 млрд руб. (без учета внутригрупповых сделок — 21,98 млрд руб.);
- от принадлежащих дочерним обществам ПАО «Газпром» — 5,4 млрд руб. (без учета внутригрупповых сделок — 5,29 млрд руб.).

## Меры, направленные на соблюдение сроков исполнения контрольных поручений по документам Президента Российской Федерации и Правительства Российской Федерации

В ПАО «Газпром» проводится работа по повышению уровня исполнительской дисциплины, направленная на обеспечение неукоснительного соблюдения сроков исполнения контрольных поручений Председателя Правления и Аппарата Правления по документам Президента Российской Федерации и Правительства Российской Федерации.

В Компании разработан ряд нормативных документов, регламентирующих порядок исполнения поручений и организацию контроля за их исполнением. При расчете показателя уровня исполнительской дисциплины в Системе годового бонуса руководящих работников ПАО «Газпром» любые нарушения сроков исполнения контрольных поручений по документам Президента Российской Федерации и Правительства Российской Федерации приравниваются к грубейшим нарушениям. Вопросы о выполнении Компанией поручений Президента и Правительства Российской Федерации дважды в отчетном году рассматривались на заседаниях Совета директоров ПАО «Газпром».

**Участие ПАО «Газпром» в разработке программных документов, определяющих развитие топливно-энергетического комплекса Российской Федерации** (п. 1 перечня поручений заместителя Председателя Правительства Российской Федерации А.В. Дворковича от 26.02.2016 № АД-П9-1045, пп. а) п. 2 раздела 1 протокола заседания Комиссии при Президенте Российской Федерации по вопросам стратегии развития топливно-энергетического комплекса и экологической безопасности от 27.10.2015 № А4-26-575)

Письмом на имя Министра энергетики Российской Федерации А.В. Новака направлены предложения ПАО «Газпром» по корректировке стратегических программных документов в сфере развития топливно-энергетического комплекса для учета при подготовке проектов докладов Президенту Российской Федерации В.В. Путину — Председателю Комиссии.

(протокол совещания под руководством Председателя Правительства Российской Федерации Д.А. Медведева от 22.12.2016 № ДМ-П9-78пр по вопросу «О проекте Энергетической стратегии России на период до 2035 года»)

Направлено письмо на имя Министра энергетики Российской Федерации А.В. Новака с предложениями ПАО «Газпром» по доработке проекта Энергетической стратегии России на период до 2035 года.

## Внедрение в деятельность организаций с государственным участием положений Кодекса корпоративного управления, одобренного Советом директоров Банка России 21 марта 2014 г.

(поручение Председателя Правительства Российской Федерации Д.А. Медведева от 28.05.2014 № ДМ-П36-46пр)

Решением Совета директоров от 19 мая 2015 г. № 2546 утвержден План мероприятий («дорожная карта») по внедрению Кодекса корпоративного управления. Во исполнение утвержденного Плана мероприятий Советом директоров ПАО «Газпром» принято решение о внедрении в Компании института корпоративного секретаря (протокол заседания Совета директоров от 30 сентября 2016 г. № 1100).

## Разработка (актуализация) планов (программ) сокращения операционных издержек не менее чем на 10 процентов в 2016 г.

(поручения Правительства Российской Федерации от 18.01.2016 № ДМ-П13-2пр (п. 4. раздела II), от 11.04.2016 № ИШ-П13-2047, директивы Правительства Российской Федерации от 04.07.2016 № 4750п-П13)

Решением Совета директоров от 7 сентября 2016 г. № 2801 внесены изменения в Целевые (плановые), а также пороговые и максимальные значения ключевых показателей эффективности деятельности Компании на 2016 г. для применения в системе годового бонуса руководящих работников ПАО «Газпром», утвержденные решением Совета директоров ПАО «Газпром» от 24 марта 2016 г. № 2697. Целевое значение показателя «Снижение операционных расходов (затрат)» 2 % заменено на значение 10 %.

Решением Совета директоров от 15 ноября 2016 г. № 2849 внесены изменения в Положение о ключевых показателях эффективности ПАО «Газпром» в части исключения интервала (от двух до трех процентов) целевого значения показателя снижения операционных расходов (затрат). Решением Совета директоров от 1 декабря 2016 г. № 2855 аналогичные изменения были внесены в Положение о системе годового бонуса руководящих работников ПАО «Газпром».

**Включение интегрального ключевого показателя эффективности инновационной деятельности в перечень ключевых показателей эффективности долгосрочных программ развития, а также перечень ключевых показателей эффективности высшего руководства**

(поручения Правительства Российской Федерации от 15.09.2015 № АД-ПЗ6-6296 (п. 5), от 07.11.2015 № ДМ-ПЗ6-7563, от 10.12.2015 № АД-ПЗ6-8381 (п. 1), директивы Правительства Российской Федерации от 03.03.2016 № 1472п-П13)

Интегральный ключевой показатель эффективности инновационной деятельности включен в перечень обще-корпоративных отраслевых ключевых показателей эффективности системы годового бонуса руководящих работников ПАО «Газпром» в качестве дополнительного, девятого показателя (решение Совета директоров от 14 октября 2016 г. № 2826), а также в Положение о ключевых показателях эффективности ПАО «Газпром» (решение Совета директоров от 15 ноября 2016 г. № 2849).

**Сотрудничество с российскими вузами**

(указание Президента Российской Федерации от 30.04.2015 № ПР-883)

Во исполнение указания Санкт-Петербургскому государственному морскому техническому университету с 1 января 2016 г. присвоен статус «Опорный вуз ПАО «Газпром». В 2016 г. в университете проведена Ярмарка вакансий дочерних обществ и организаций ПАО «Газпром», оказана благотворительная помощь в размере 10 млн руб. Студенты вуза приняли участие в проведении Молодежного дня в рамках VI Петербургского международного газового форума.

Также в отчетном году статус «Опорный вуз ПАО «Газпром» присвоен Тюменскому государственному нефтегазовому университету и Уфимскому государственному нефтяному техническому университету.

**Внедрение профессиональных стандартов в деятельность ПАО «Газпром», его дочерних обществ и организаций**

(директивы Правительства Российской Федерации, утвержденные Первым заместителем Председателя Правительства Российской Федерации И.И. Шуваловым, от 14.07.2016 № 5119п-П13)

Принято решение Совета директоров ПАО «Газпром» от 7 сентября 2016 г. № 2802 «О внедрении профессиональных стандартов в деятельность ПАО «Газпром», его дочерних обществ и организаций», которым Председателю Правления ПАО «Газпром» А.Б. Миллеру поручено:

- обеспечить внедрение профессиональных стандартов в деятельность ПАО «Газпром», его дочерних обществ и организаций на основе утверждения и реализации соответствующих планов и учета работы по внедрению профессиональных стандартов при оценке и поощрении менеджмента в сфере управления персоналом ПАО «Газпром», его дочерних обществ и организаций;
- не реже 1 раза в полугодие инициировать проведение заседаний Совета директоров ПАО «Газпром» по вопросу о внедрении профессиональных стандартов в деятельность ПАО «Газпром», его дочерних обществ и организаций.

Во исполнение данного решения утвержден План по организации работы по применению профессиональных стандартов в ПАО «Газпром», его дочерних обществах и организациях на 2017–2019 гг.

**О разработке и принятии локальных нормативных актов, устанавливающих нормирование закупок отдельных видов товаров, работ, услуг, о размещении нормативов закупок на официальном сайте компании в информационно-телекоммуникационной сети Интернет, об обязательном применении нормативов закупок при планировании и осуществлении хозяйственной деятельности**

(директивы Правительства Российской Федерации, утвержденные Первым заместителем Председателя Правительства Российской Федерации И.И. Шуваловым, от 19.04.2016 № 2793п-П13)

Принято решение Совета директоров ПАО «Газпром» от 29 июня 2016 г. № 2770 «О разработке и принятии локальных нормативных актов ПАО «Газпром», устанавливающих нормирование закупок отдельных видов товаров, работ, услуг; о размещении нормативов закупок на официальном сайте ПАО «Газпром» в информационно-телекоммуникационной сети Интернет; об обязательном применении нормативов закупок при планировании и осуществлении хозяйственной деятельности ПАО «Газпром», которым Председателю Правления ПАО «Газпром» А.Б. Миллеру поручено обеспечить:

- 1) разработку и принятие нормативов закупок товаров, работ, услуг, предусматривающих предельные цены указанных товаров, работ, услуг и (или) требования к количеству, потребительским свойствам и иным характеристикам указанных товаров, работ, услуг;
- 2) размещение нормативов закупок на официальном сайте ПАО «Газпром» в информационно-телекоммуникационной сети Интернет;
- 3) обязательное применение нормативов закупок при планировании осуществления хозяйственной деятельности;
- 4) проведение на ежегодной основе, начиная с 2017 г. (по итогам 2016 отчетного финансового года), мониторинга результатов осуществления ПАО «Газпром» закупочной деятельности, в том числе в части соблюдения утвержденных планов закупок и соответствующих нормативов по закупке товаров, работ, услуг для нужд ПАО «Газпром», а также в части соответствия целевого назначения приобретаемых ПАО «Газпром» товаров, работ, услуг уставной деятельности ПАО «Газпром»;
- 5) на ежегодной основе — корректировку (актуализацию) нормативов закупки товаров, работ, услуг для нужд ПАО «Газпром».

**О закупке отечественного конкурентоспособного программного обеспечения, необходимого для деятельности ПАО «Газпром»**

(директивы Правительства Российской Федерации, утвержденные Первым заместителем Председателя Правительства Российской Федерации И.И. Шуваловым, от 11.07.2016 № 4972п-П13)

Решением Совета директоров ПАО «Газпром» от 27 сентября 2016 г. № 2811 «О закупках отечественного конкурентоспособного программного обеспечения, необходимого для деятельности ПАО «Газпром» утверждены изменения в Положение о закупках товаров, работ, услуг ПАО «Газпром» и Компаний Группы Газпром, утвержденное решением Совета директоров ОАО «Газпром» от 19 апреля 2012 г. № 1969 (Положение о закупках), предусматривающие дополнение Положения о закупках нормами об особенностях закупок программного обеспечения, необходимого для деятельности ПАО «Газпром», дочерних обществ и организаций ПАО «Газпром», в уставном капитале которых суммарная доля прямого и (или) косвенного участия ПАО «Газпром» превышает 50 %.

**О внесении изменений в закупочную политику в части инновационных строительных материалов**

(директивы Правительства Российской Федерации, утвержденные Первым заместителем Председателя Правительства Российской Федерации И.И. Шуваловым, от 05.09.2016 № 6558п-П13)

Принято решение Совета директоров ПАО «Газпром» от 7 декабря 2016 г. № 2863 «О внесении изменений в закупочную политику компании в части инновационных строительных материалов», которым Председателю Правления ПАО «Газпром» А.Б. Миллеру поручено обеспечить:

- внесение изменений в закупочную политику ПАО «Газпром» в части установления приоритета закупкам российских инновационных строительных материалов;
- внесение изменений в закупочную политику ПАО «Газпром» в части возможности заключения долгосрочных контрактов с российскими производителями инновационных строительных материалов под гарантированные объемы поставок будущих периодов, а также с производителями, оформившими в установленном порядке специальные инвестиционные контракты на основании производства данной продукции;
- распространение вышеуказанных положений на дочерние предприятия.



**О расширении практики применения факторинга при исполнении договоров на поставку товаров (выполнения работ, оказания услуг)**

(директивы Правительства Российской Федерации, утвержденные Первым заместителем Председателя Правительства Российской Федерации И.И. Шуваловым, от 11.10.2016 № 7704п-П13)

Решением Совета директоров ПАО «Газпром» от 7 декабря 2016 г. № 2862 «О расширении практики использования факторинга при исполнении договоров на поставку товаров (выполнение работ, оказание услуг)» утверждены изменения в Положение о закупках, согласно которым:

- уступка права требования (факторинга) при исполнении договоров на поставку товаров (выполнение работ, оказание услуг), заключенных ПАО «Газпром» с субъектами малого и среднего предпринимательства (МСП) по результатам осуществления закупок способами, определенными Положением о закупках (за исключением конкурса, аукциона), применяется в соответствии с условиями и порядком, установленными главой 43 Гражданского кодекса Российской Федерации;
- порядок использования уступки права требования (факторинга) при исполнении договоров на поставку товаров (выполнение работ, оказание услуг), заключенных ПАО «Газпром» с субъектами МСП по результатам осуществления закупок способами, определенными Положением о закупках (за исключением конкурса, аукциона), устанавливается приказом ПАО «Газпром» и размещается на сайте ПАО «Газпром» в информационно-телекоммуникационной сети Интернет по адресу [www.gazprom.ru](http://www.gazprom.ru) в разделе «Субъектам малого и среднего предпринимательства».

**О применении методических указаний по разработке внутренних нормативных документов, регламентирующих деятельность компании**

(директивы Правительства Российской Федерации, утвержденные Первым заместителем Председателя Правительства Российской Федерации И.И. Шуваловым, от 24.06.2015 № 3984п-П13)

Решением Совета директоров ПАО «Газпром» от 15 марта 2016 г. № 2682 утверждены Регламент повышения инвестиционной эффективности ПАО «Газпром» и Регламент повышения операционной эффективности и сокращения расходов ПАО «Газпром», разработанные в соответствии с методическими указаниями, одобренными Правительством Российской Федерации.

**Обеспечение раскрытия контрагентами по действующим договорам информации о цепочке собственников, включая бенефициаров**

(поручение Председателя Правительства Российской Федерации В.В. Путина от 28.12.2011 № ВП-П13-9308, поручение заместителя Председателя Правительства Российской Федерации И.И. Сечина от 12.01.2012 № ИС-П13-80)

ПАО «Газпром» за период с 1 января 2016 г. по 31 декабря 2016 г. направлена информация в Минэнерго России, ФНС России, Росфинмониторинг:

- о 83 206 заключенных договорах (из них 3 740 — договоры ПАО «Газпром», 79 466 — договоры дочерних и зависимых обществ, совокупная доля прямого и (или) косвенного участия ПАО «Газпром» в которых составляет более 50 %);
- об изменениях в цепочке собственников и (или) исполнительных органах контрагентов ПАО «Газпром»;
- об изменениях в цепочке собственников и (или) исполнительных органах контрагентов дочерних и зависимых обществ, совокупная доля прямого и (или) косвенного участия ПАО «Газпром» в которых составляет более 50 %.

### Реализация программ отчуждения непрофильных активов ПАО «Газпром»

(пп. «в» п. 2 Указа Президента Российской Федерации от 07.05.2012 № 596)

В целях совершенствования работы, направленной на дальнейшую оптимизацию и сокращение непрофильных активов, Советом директоров Компании было принято решение от 14 декабря 2012 г. № 2090 о разработке и вынесении на рассмотрение Совета директоров ОАО «Газпром» программы отчуждения непрофильных активов ОАО «Газпром» в первом полугодии 2013 г.

Решением Совета директоров ОАО «Газпром» от 18 июня 2013 г. № 2185 (протокол заседания Совета директоров ОАО «Газпром» от 18 июня 2013 г. № 878) утверждена Программа отчуждения непрофильных активов ПАО «Газпром» на трехлетний период (со второго полугодия 2013 г. по первое полугодие 2016 г.).

Решением Совета директоров ПАО «Газпром» от 21 июня 2016 г. № 2764 (протокол заседания Совета директоров ПАО «Газпром» от 21 июня 2016 г. № 1081) были утверждены Отчет ПАО «Газпром» о ходе выполнения указанной Программы, а также Программа отчуждения непрофильных активов ПАО «Газпром» на следующий трехлетний период (со второго полугодия 2016 г. по первое полугодие 2019 г.). Итогом реализации Программы за период со второго полугодия 2013 г. по первое полугодие 2016 г. стало поступление дохода в размере 2,82 млрд руб. без учета НДС. При этом совокупная прибыль от реализации указанных непрофильных активов составила 2,55 млрд руб. без учета НДС.

Во втором полугодии 2016 г. в соответствии с директивами Правительства Российской Федерации от 07 июля 2016 г. № 4863п-П13 и Росимущества решением Совета директоров ПАО «Газпром» от 27 сентября 2016 г. № 2810 (протокол заседания Совета директоров ПАО «Газпром» от 27 сентября 2016 г. № 1098) были утверждены новая Программа отчуждения непрофильных активов ПАО «Газпром» и Реестр непрофильных активов ПАО «Газпром», подготовленные Компанией в соответствии с Методическими указаниями по выявлению и отчуждению непрофильных активов, одобренными Пра-

вительством Российской Федерации в июле 2016 г., с учетом специфики деятельности ПАО «Газпром» и сложившейся практики по отчуждению непрофильных активов ПАО «Газпром».

Решением Совета директоров ПАО «Газпром» от 22 декабря 2016 г. № 2875 (протокол заседания Совета директоров ПАО «Газпром» от 22 декабря 2016 г. № 1115) Компанией был актуализирован Реестр непрофильных активов ПАО «Газпром» (общая балансовая стоимость включенных в него активов составила 4,63 млрд руб.), а также утвержден План мероприятий по отчуждению непрофильных активов ПАО «Газпром» на 2017 г.

Реестр состоит из трех разделов: «Долгосрочные финансовые вложения (акции, доли)», «Недвижимое имущество», «Движимое имущество».

Информация о непрофильных активах ПАО «Газпром», подлежащих отчуждению и включенных в Реестр непрофильных активов, содержит, в частности: перечень активов, их количество; информацию по каждому непрофильному активу — наименование актива, вид деятельности, к которому относится актив, его балансовая (остаточная) стоимость, информацию о начальной цене реализации (соответствует оценке рыночной стоимости, определенной независимым оценщиком), способ его реализации (преимущественно торги), сведения об обременении актива.

Информация об утверждении вышеуказанных Программ и Реестров была раскрыта ПАО «Газпром» в установленном законом порядке и опубликована в открытом доступе на интернет-сайте ПАО «Газпром». Действующие Программа и Реестр размещены в сети Интернет на специализированном сайте, посвященном реализации непрофильных активов Группы Газпром [www.gazpromnoncoreassets.ru](http://www.gazpromnoncoreassets.ru), ссылка на который имеется на интернет-сайте ПАО «Газпром» в разделе «Реализация активов».

Фактическая стоимость реализации отчужденных в 2016 г. в рамках указанных Программ и Реестров непрофильных активов ПАО «Газпром» составила 52 446,89 тыс. руб. без учета НДС. В результате работы по предпродажной подготовке и реализации непрофильных активов фактическая стоимость реализации превысила балансовую на 42 965,18 тыс. руб.

#### Информация о реализации Программ и Реестров непрофильных активов ПАО «Газпром» в 2016 г.

Наименование актива	Инвентарный номер (если применимо)	Строка бухгалтерского баланса, где был отражен актив на отчетную дату, предшествующую реализации актива	Счета бухгалтерского учета (с учетом аналитики), на которых отражены доход и расход от выбытия актива (91.1xxx/91.2xxx)	Балансовая стоимость актива, тыс. руб.	Фактическая стоимость реализации, тыс. руб. (без учета НДС)	Отклонение фактической стоимости реализации от балансовой стоимости актива, тыс. руб. (без учета НДС)	Причина отклонения фактической стоимости реализации от балансовой стоимости актива
155 единиц автомобильной и специализированной техники	155 инвентарных номеров	1150	914101/911110	9 481,71	52 446,89	42 965,18	Результат работы по предпродажной подготовке и реализации активов
<b>Всего</b>				<b>9 481,71</b>	<b>52 446,89</b>	<b>42 965,18</b>	

### **Размещение заказов на строительство судов, буровых платформ и гражданской морской техники на российских предприятиях**

(п. 2 перечня поручений Президента Российской Федерации В.В. Путина от 21.09.2015 № Пр-1919)

Во исполнение поручения по вопросу создания судостроительного комплекса «Звезда» на Дальнем Востоке с ПАО «Дальневосточный центр судостроения и судоремонта» 26 января 2016 г. подписано соглашение о намерениях, предусматривающее размещение заказов на строительство судов, буровых платформ и гражданской морской техники на судостроительном комплексе «Звезда».

(п. 2 раздела I протокола заседания подкомиссии по вопросам оборонно-промышленного комплекса Правительственной комиссии по импортозамещению от 27.09.2016 № 1)

Во исполнение поручения на согласование в ПАО «НК «Роснефть» направлен подготовленный ПАО «Газпром» план-график заказа судов и морской техники на краткосрочную и среднесрочную перспективу. Отчет о ходе исполнения поручения представлен в Аппарат Правительства Российской Федерации.

**Совершенствование налогового законодательства**  
(поручение заместителя Председателя Правительства Российской Федерации А.Г. Хлопонина от 07.04.2016 № АХ-П9-1947, Протокол от 01.06.2016 № АХ-П9-35пр)

Федеральным законом от 28 декабря 2016 г. № 463-ФЗ «О внесении изменений в часть вторую Налогового кодекса Российской Федерации» с 2017 г. введен повышающий коэффициент 1,5 к расходам на поиски и оценку новых морских месторождений углеводородного сырья.

(поручение заместителя Председателя Правительства Российской Федерации А.В. Дворковича от 18.02.2016 № АД-П9-880)

Федеральным законом от 3 июля 2016 г. № 242-ФЗ внесены изменения в статью 380 Налогового кодекса Российской Федерации, утверждено Распоряжение Правительства Российской Федерации от 19 октября 2016 г. № 2188-р о перечне объектов недвижимого имущества проекта «Сила Сибири» в целях применения нулевой ставки по налогу на имущество организаций для данных объектов.

### **Газификация и газоснабжение регионов**

(п. 3 перечня поручений Президента Российской Федерации В.В. Путина от 02.11.2015 № Пр-2281)

Во исполнение п. 3 перечня поручений Президента Российской Федерации В.В. Путина от 2 ноября 2015 г. № Пр-2281 по газификации космодрома «Восточный» Инвестиционной программой ПАО «Газпром» на 2016 г., одобренной на заседании Совета директоров от 18 октября 2016 г. № 2829, предусмотрены капитальные вложения в плане ПИР будущих лет на проектирование объекта «Газопровод-отвод и ГРС «Углегорск».

Подготовлены предложения по включению в проект плана Инвестиционной программы ПАО «Газпром» на 2017 г. лимита капитальных вложений по инвестиционному проекту:

- в плане ПИР будущих лет на проектирование в объеме 3,53 млн руб.;
- для начала строительства в объеме 163,66 млн руб. Срок получения решения ПАО «Газпром» об утверждении проектной документации — июль 2017 г.

(Распоряжение Правительства Российской Федерации от 06.09.2011 № 1539-р)

ПАО «Газпром» осуществляло поставку газа проекта «Сахалин-2» в счет роялти для потребителей Сахалина и Приморского края (выполнение функций агента в соответствии с Распоряжением Правительства Российской Федерации от 06.09.2011 № 1539-р), параллельно проводилась работа по обоснованию продления действия указанного Распоряжения.

(перечень поручений Президента Российской Федерации В.В. Путина от 21.09.2015 № Пр-1919)

Осуществлялось строительство газопровода-отвода в направлении г. Находка (первый этап, до завода «Звезда», в рамках исполнения перечня поручений Президента Российской Федерации В.В. Путина по вопросу создания судостроительного комплекса «Звезда»), по второму этапу (до поселка Врангель) ведутся ПИР. ПАО «Газпром» также готовит комплекс мероприятий по расширению магистрального газопровода Сахалин — Хабаровск — Владивосток, что позволит обеспечить в необходимом объеме транспортировку газа до АО «Восточная нефтехимическая компания», Находкинского завода минеральных удобрений, а также других перспективных потребителей Приморского и Хабаровского краев в соответствии с выданными техническими условиями на подключение к сетям газоснабжения.

(поручения заместителя Председателя Правительства Российской Федерации — Полномочного представителя Президента Российской Федерации в Дальневосточном ФО Ю.П. Трутнева от 06.08.2015 № ЮТ-П9-5298, от 13.12.2016 № ЮТ-П16-11пр, от 24.03.2016 № ЮТ-П16-11пр)

В рамках исполнения поручений осуществлялись мероприятия по газификации территорий опережающего развития (ТОР) «Михайловский» и «Надеждинская», а также ТОР «Комсомольск».

(протокол совещания у заместителя Председателя Правительства Российской Федерации — Полномочного представителя Президента Российской Федерации в Дальневосточном ФО Ю.П. Трутнева от 26.04.2016 № ЮТ-П9-30пр)

Во исполнение поручения проводилась разработка Генеральной схемы газоснабжения и газификации Амурской области.

Организована работа по оформлению предварительных договоров на поставку газа с крупными промышленными потребителями Дальнего Востока. Общий объем перспективных поставок в рамках предварительных соглашений превысил 8,7 млрд м<sup>3</sup> в год.

(поручения Президента Российской Федерации В.В. Путина от 17.11.2014 № Пр-2678)

В соответствии с поручениями Президента Российской Федерации о газификации Костромской области, подразделениями ПАО «Газпром» рассмотрен вопрос о строительстве объектов «Газопровод-отвод Галич — Мантурово — Шарья Костромской области» и «Газопровод-отвод к г. Солигалич». Направлен доклад о ходе выполнения указания Президента Российской Федерации по корректировке проектной документации и включении в План капитального строительства Инвестиционной программы ПАО «Газпром» объекта «Газопровод-отвод Галич — Мантурово — Шарья Костромской области» после утверждения проектной документации (планируемый срок — II кв. 2018 г.).

По объекту «Газопровод-отвод к г. Солигалич» на стадии проектирования были проведены работы по подтверждению объемов потребления газа, в результате которых реализация проекта за счет средств ПАО «Газпром» в настоящее время представляется нецелесообразной. Поставка газа на территории Костромской области осуществляется независимым поставщиком — ПАО «НОВАТЭК».

(поручение заместителя Председателя Правительства Российской Федерации А.В. Дворковича от 10.10.2016 № АД-П9-6019 об исполнении поручения Президента Российской Федерации В.В. Путина от 02.10.2016 № Пр-1900 о проведении модернизации и вводе в эксплуатацию до конца 2016 г. ГРС «Усолье» (Пыскор)).

В План ПИР Инвестиционной программы ПАО «Газпром» на 2017 г. включен объект ГРС «Любимов».

**Расширение использования газомоторного топлива** (п. 10 Программы поддержки автомобильной промышленности на 2016 год, утвержденной Распоряжением Правительства Российской Федерации от 23.01.2016 № 71-р)

С учетом предложений Группы Газпром Минпромторгом России разработаны Правила предоставления субсидий из федерального бюджета производителям автобусов и техники для жилищно-коммунального хозяйства, работающих на газомоторном топливе, впоследствии утвержденные Постановлением Правительства Российской Федерации от 12 июля 2016 г. № 667. По данным Минпромторга России, в 2016 г. освоено 100 % субсидий, реализовано 1 525 единиц автобусов и техники дорожно-коммунальных служб, использующих природный газ в качестве моторного топлива.

# Информация об объемах потребленных ПАО «Газпром» энергетических ресурсов и средств, израсходованных на их приобретение

198

<b>Энергетический ресурс</b>	<b>2015</b>	<b>2016</b>
<b>Газ природный</b>		
млн м <sup>3</sup>	21,7	20,7
млн руб. (с НДС)	149,5	149,1
<b>Электрическая энергия</b>		
тыс. МВт·ч	122,5	140,6
млн руб. (с НДС)	556,0	685,4
<b>Тепловая энергия</b>		
тыс. Гкал	55,4	92,2
млн руб. (с НДС)	122,4	139,0
<b>Бензин автомобильный</b>		
млн л	2,1	1,7
млн руб. (с НДС)	71,2	61,2
<b>Дизельное топливо</b>		
тыс. т	1,9	2,0
млн руб. (с НДС)	68,4	71,8

**Примечание.** Потребление иных видов энергетических ресурсов ПАО «Газпром» в значимых объемах не осуществляется.

- Информация о проведении заседаний Совета директоров ПАО «Газпром» в 2016 г.
- Информация о проведении заседаний Комитета Совета директоров ПАО «Газпром» по аудиту в 2016 г.
- Информация о судебных разбирательствах по искам о взыскании задолженности, не оконченных по состоянию на 31 декабря 2016 г.
- Перечень организаций, акциями (долями) которых владело ПАО «Газпром» по состоянию на 31 декабря 2016 г.



Информация представлена на интернет-сайте ПАО «Газпром».



Наименование	Определение
АГЗС	Автомобильная газозаправочная станция
АГНКС	Автомобильная газонаполнительная компрессорная станция
АДР ПАО «Газпром»	Американская депозитарная расписка, выпущенная на акции ПАО «Газпром»
АЗС	Автозаправочная станция
АТР	Азиатско-Тихоокеанский регион. Включает страны материковой части Азии, Америки и зоны Тихого океана
Восточная газовая программа	Программа создания в Восточной Сибири и на Дальнем Востоке единой системы добычи, транспортировки газа и газоснабжения с учетом возможного экспорта на рынки Китая и других стран АТР, утвержденная приказом Министерства промышленности и энергетики Российской Федерации от 3 сентября 2007 г. № 340
ГКМ	Газоконденсатное месторождение
ГПА	Газоперекачивающий агрегат
ГПЗ	Газо- и (или) конденсатоперерабатывающий завод
ГРО	Газораспределительная организация
ГРП	Гидроразрыв пласта
ГРР	Геолого-разведочные работы
ГРС	Газораспределительная станция
ГРЭС	Государственная районная электростанция
ГТС	Газотранспортная система
Дальнее зарубежье	Зарубежные страны, кроме стран БСС, составляющие географический сегмент «Европа и другие страны» консолидированной финансовой отчетности по МСФО
ДКС	Дожимная компрессорная станция
Доллары, долл.	Доллары США
ДПМ	Договор предоставления мощности
ЕС	Европейский союз
ЕСГ	Единая система газоснабжения России
ЕСУОТ и ПБ	Единая система управления охраной труда и производственной безопасностью
ЗПКТ	Завод по подготовке конденсата к транспорту
ЗСК	Завод по стабилизации конденсата
КОМ	Конкурентный отбор ценовых заявок на продажу мощности
КПГ	Компримированный природный газ
КПЭ	Ключевые показатели эффективности
КС	Компрессорная станция
МАЗС	Многотопливная автозаправочная станция
МСП	Малое и среднее предпринимательство
МСФО	Международные стандарты финансовой отчетности
МТР	Материально-технические ресурсы
НГКМ	Нефтегазоконденсатное месторождение
НИОКР	Научно-исследовательские и опытно-конструкторские работы
НПЗ	Нефтеперерабатывающий завод
ОПО	Опасный производственный объект
ПАВ	Поверхностно-активные вещества
ПИР	Проектно-изыскательские работы
ПКП	Планово-контрольные показатели
ПНГ	Попутный нефтяной газ
ПХГ	Подземное хранилище газа

Наименование	Определение
РСБУ	Российские стандарты бухгалтерского учета
СНГ	Содружество Независимых Государств
СОГ	Сухой отбензиненный газ
СПГ	Сжиженный природный газ
Страны БСС	Бывшие республики СССР, кроме Российской Федерации
Страны европейского дальнего зарубежья	25 стран ЕС (за исключением Латвии, Литвы, Эстонии), а также не входящие в ЕС Турция, Норвегия, Швейцария и страны Балканского региона — Босния, Македония, Сербия
СУГ	Сжиженные углеводородные газы
СЦП	Стратегические целевые показатели
СЭМ	Система экологического менеджмента
т н. э.	Тонна нефтяного эквивалента
ТОР	Территория опережающего развития
ТЭК	Топливо-энергетический комплекс
ТЭР	Топливо-энергетические ресурсы
ТЭС	Тепловая электростанция
ТЭЦ	Теплоэлектроцентраль
УКПГ	Установка комплексной подготовки газа
ФО	Федеральный округ
ФСТ России	Федеральная служба по тарифам
ХМАО — Югра	Ханты-Мансийский автономный округ — Югра
Центральная Азия	Казахстан, Кыргызстан, Таджикистан, Туркменистан, Узбекистан
ШФЛУ	Широкая фракция легких углеводородов
ЯМТП	Ядерная магнитная томография пластов
ЯНАО	Ямало-Ненецкий автономный округ
Brent	Эталонная (маркерная) марка (сорт) нефти, добываемой в Северном море
ISO 14001 (англ. International Organization for Standardization)	Международный стандарт в области экологического менеджмента
ISO 9001 (англ. International Organization for Standardization)	Международный стандарт в области менеджмента качества
OHSAS 18001:2007 (англ. Occupational Health and Safety Management Systems)	Международный стандарт в области профессиональной безопасности и здоровья
PRMS (англ. Petroleum Resources Management System)	Международный стандарт оценки запасов углеводородов

### Условные обозначения

Знак	Значение
x	Данные не могут быть приведены.
–	Явление отсутствует.
0,0	Менее чем 0,05.

## Единицы измерения и коэффициенты пересчета

Наименование	Определение	Коэффициенты пересчета
м <sup>3</sup> газа	Кубический метр природного газа, измеряемый под давлением в одну атмосферу при 20 °С калорийностью 8 850 ккал/м <sup>3</sup> (высшая теплота сгорания)	1 тыс. м <sup>3</sup> газа = 6,49 барр. нефтяного эквивалента
БТЕ	Британская тепловая единица	1 млн БТЕ = 0,028 тыс. м <sup>3</sup> СПГ = 0,021 т СПГ
т нефти	Тонна нефти	= 7,33 барр. нефти = 7,33 барр. нефтяного эквивалента
т газового конденсата	Тонна газового конденсата	= 8,18 барр. газового конденсата = 8,18 барр. нефтяного эквивалента

## Наименования упомянутых зарубежных компаний

Полное наименование	Краткое наименование	Страна
Банк Китая	–	КНР
ЗАО «Газпром Армения»	–	Армения
ОсОО «Газпром Кыргызстан»	–	Кыргызстан
ОАО «Газпром трансгаз Беларусь»	–	Беларусь
Allseas Group S.A.	Allseas	Швейцария
Bank of America Corporation	–	США
BASF SE	BASF	Германия
Bloomberg L.P.	Bloomberg	США
China National Petroleum Corporation	CNPC	КНР
Citigroup Inc.	Citigroup	США
Chiyoda Corporation	Chiyoda	Япония
Credit Suisse Group AG	Credit Suisse	Швейцария
Dagong Global Credit Rating Company Limited	Dagong	КНР
DeGolyer and MacNaughton	–	США
Deutsche Bank AG	Deutsche Bank	Германия
DEPA SA	DEPA	Греция
Edison Spa	Edison	Италия
ENGIE S.A.	ENGIE	Франция
EUROPIPE GmbH	EUROPIPE	Германия
Fitch Ratings	–	США
Fluxys SA	–	Бельгия
Gazprom EP International B.V.	–	Нидерланды
Gazprom Germania GmbH	Gazprom Germania	Германия
Gazprom Holding Cooperatie U.A.	–	Нидерланды
Gazprom Marketing and Trading Ltd.	Gazprom Marketing and Trading	Великобритания
Gazprom Marketing and Trading Retail Ltd.	Gazprom Marketing and Trading Retail	Великобритания
Gazprom NGV Europe GmbH	–	Германия
Gazprom Schweiz AG	–	Германия
The Goldman Sachs Group, Inc.	Goldman Sachs	США
HIP-Petrohemija JSC	HIP-Petrohemija	Сербия
HSBC Holdings plc	HSBC	Великобритания

Полное наименование	Краткое наименование	Страна
JPMorgan Chase & Co	J.P. Morgan	США
Korea Gas Corporation	KOGAS	Республика Корея
Linde AG	–	Германия
Mitsui & Co. Ltd.	–	Япония
Mizuho Financial Group, Inc.	Mizuho	Япония
Moody's Investors Service	Moody's	США
Morgan Stanley International Limited	Morgan Stanley	США
N.V. Nederlandse Gasunie	–	Нидерланды
Naftna Industrija Srbije A.D.	NIS	Сербия
The Oil & Gas Holding Company B.S.C. (c)	Nogaholding	Бахрейн
Nord Stream 2 AG	–	Швейцария
OMV Aktiengesellschaft	OMV	Австрия
Otkritie Capital International Limited	Otkritie Capital	Великобритания
S&P Global Platts	Platts	Великобритания
PetroVietnam Gas Corporation	PV Gas	Вьетнам
PVGAZPROM Natural Gas for Vehicles LLC	–	Вьетнам
Raiffeisen Bank International AG	Raiffeisen Bank	Австрия
Royal Dutch Shell plc.	Shell	Великобритания
Shell Global Solutions International	–	Великобритания
Sakhalin Energy Investment Company Ltd.	Sakhalin Energy	Бермуды
Salym Petroleum Development N.V.	–	Нидерланды
JP «Srbijagas»	Srbijagas	Сербия
Siemens AG	–	Германия
Sumitomo Mitsui Banking Corporation	SMBC	Япония
Schneider Electric Group	Schneider Electric	Франция
Standard & Poor's	–	США
Statoil ASA	–	Норвегия
The Bank of New York Mellon	–	США
UBS Group AG	UBS	Швейцария
Uniper SE	–	Германия
Vemex s.r.o.	Vemex	Чехия
Vietnam Oil and Gas Group	PetroVietnam	Вьетнам
VNG-Verbundnetz Gas AG	–	Германия
Wasco Energy Group of Companies	WASCO	Малайзия
WINGAS GmbH	WINGAS	Германия
Wintershall AG	–	Германия
Wintershall Holding GmbH	Wintershall Holding	Германия
Wintershall Noordzee B.V.	Wintershall Noordzee	Нидерланды
Yunnan Petrochemical Co. Ltd.	–	КНР
Zukunft ERDGAS e.V.	Zukunft ERDGAS	Германия

**Полное наименование**

Публичное акционерное общество «Газпром»

**Сокращенное наименование**

ПАО «Газпром»

**Место нахождения**

Российская Федерация, г. Москва  
Почтовый адрес: ул. Нагатинская, д. 16, Москва, ГСП-7, 117997  
Телефон: +7 (495) 719-30-01  
Факс: +7 (495) 719-83-33

**Адрес страницы в сети Интернет**

[www.gazprom.ru](http://www.gazprom.ru)

**Адрес электронной почты**

[gazprom@gazprom.ru](mailto:gazprom@gazprom.ru)

**Свидетельство о внесении в ЕГРЮЛ**

выдано УМНС России по г. Москве 02.08.2002, ОГРН — 1027700070518

**Идентификационный номер налогоплательщика (ИНН)**

7736050003

**Контактная информация для акционеров**

Отдел по работе с акционерами ПАО «Газпром»  
Тройников Иван Владимирович  
Телефон: +7 (812) 609-76-27  
Факс: +7 (812) 609-76-91  
E-mail: [I.Troynikov@adm.gazprom.ru](mailto:I.Troynikov@adm.gazprom.ru)

**Контактная информация для инвесторов**

Отдел по работе с инвесторами ПАО «Газпром»  
Хромушин Иван Валерьевич  
Телефон: +7 (812) 609-41-29  
Факс: +7 (812) 609-43-34  
E-mail: [ir@gazprom.ru](mailto:ir@gazprom.ru)

**Аудитор ПАО «Газпром»**

Общество с ограниченной ответственностью  
«Финансовые и бухгалтерские консультанты» (ООО «ФБК»)  
ООО «ФБК» является членом Саморегулируемой организации  
аудиторов Ассоциации «Содружество»  
Место нахождения и почтовый адрес: Российская Федерация,  
101990, г. Москва, ул. Мясницкая, д. 44/1, стр. 2 АБ  
Телефон: +7 (495) 737-53-53  
Факс: +7 (495) 737-53-47  
Адрес страницы в сети Интернет: [www.fbk.ru](http://www.fbk.ru)

**Реестродержатель**

Акционерное общество  
«Специализированный регистратор —  
Держатель реестров акционеров газовой промышленности»  
(АО «ДРАГА»)  
Место нахождения и почтовый адрес: Российская Федерация,  
117420, г. Москва, ул. Новочеремушкинская, д. 71/32  
Телефон: +7 (495) 719-40-44  
Факс: +7 (495) 719-45-85  
Адрес страницы в сети Интернет: [www.draga.ru](http://www.draga.ru)

Настоящий Годовой отчет утвержден годовым Общим собранием акционеров ПАО «Газпром» (протокол от «\_\_» \_\_\_\_\_ 2017 г. №\_\_), предварительно утвержден решением Совета директоров ПАО «Газпром» от «19» мая 2017 г. № 2948 (протокол от «19» мая 2017 г. № 1141).

Председатель Правления  
А.Б. Миллер

Главный бухгалтер  
Е.А. Васильева





